

# Venetian Blind

セレーノグランツ  
セレーノオアシス  
セレーノフィット  
ユニーク

2024年4月1日  
**価格改定**

改定後の価格が掲載されています。

2023年10月2日より商品梱包輸送費を  
2,000円/台(税別) から **3,000円/台(税別)**  
に改定させていただきます。

※m<sup>2</sup>単価の積算商品は別途お見積りいたします。



Creation of Human Space

 **Nichibei**



暮らしを、もっと楽しむブラインドへ。

セレーノグランツ25・35 / セレーノオアシス25・15 / セレーノフィット25・15 / ユニーク25・15

# C o n t e n t s

---

## ▶ All about New Sereno/Unique

- 12 カラーコンテンツ
- 18 特長
  
- 26 こんなに便利! よこ型ブラインド
  
- 28 商品一覧

## ▶ 標準タイプ

- 32 セレーノグランツ 25・35
- 36 セレーノオアシス 25・15
- 40 セレーノフィット 25・15
- 44 ユニーク 25・15

## ▶ タイプ別

- 48 テンションタイプ
- 50 ツインタイプ
- 54 セパレートタイプ
- 58 出窓タイプ
- 62 内窓タイプ
- 64 スリット窓タイプ
- 66 傾斜窓タイプ
- 68 変形窓タイプ
- 72 電動タイプ
- 74 電動傾斜窓タイプ
- 76 電動天窓タイプ
- 78 デザイン・テンションデザインタイプ
- 82 カラーアソート・カラーアラカルト

- 85 仕様と構造
  - 112 オプション
  - 114 機能データ
  - 119 注文方法
-

用途、お好みに合わせて4つのブラインド。  
新しい光の魅力をお楽しみください。



耐水 高遮蔽 セレーノグランツ25・35

スラット幅25mm・35mm

昇降コード穴のないスラットを採用、スラット本来の美しさを引き出す最上位機種。遮蔽性が高いことから、光漏れを防ぎたい寝室、洗練されたリビングやダイニングにもおすすめです。



耐水 セレーノオアシス25・15

スラット幅25mm・15mm

水に強い耐水性ブラインド。デザインタイプ、テンションタイプなど多彩なデザインと機能が充実。バスルームをはじめ、キッチンなどの水まわりの窓に最適です。

上段：セレーノグランツ35 標準タイプ カラー：V1810 テクスチャーブラウン  
下段：セレーノオアシス25 テンションタイプ カラー：V1034 エクリュベージュ

## セレーノフィット25・15

スラット幅25mm・15mm

多彩な用途に使えるスタンダードなブラインド。一般的な窓から傾斜窓、変形窓までさまざまな窓に対応。離れた場所から操作できる電動タイプやリモコン回転式もラインアップ。



## ユニーク25・15

スラット幅25mm・15mm

手軽に選べるリーズナブルなブラインド。シンプルな機能と仕様で、一般的な住宅だけでなく、オフィスや店舗、ショールームなど、幅広い用途でお使いいただけます。



上段:セレーノフィット25 標準タイプ カラー:V1085 エンジェルブルー  
下段:ユニーク25 標準タイプ カラー:V1051 ムーンライト





高遮蔽で光を自在に操る、  
セレーノグランツ25・35。

スラットにコード穴をなくしたら、  
ブラインドはここまでシンプルに美しくなった。  
よこ型ブラインドの最終形がここに。

セレーノグランツ25 標準タイプ カラー:V1038 シナモン

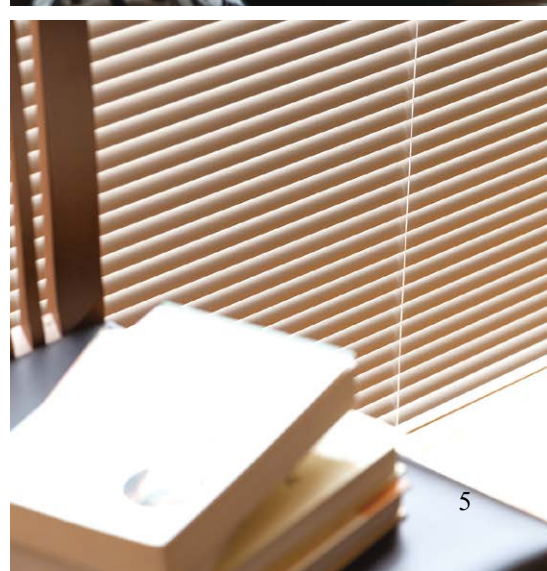
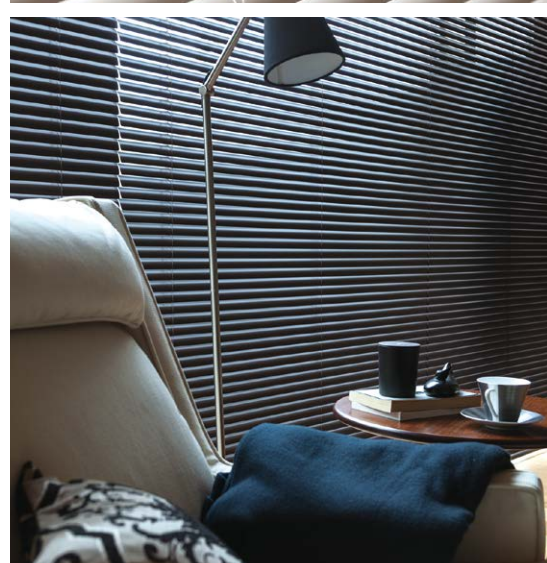







優れた耐水性で  
癒しの空間がさらに上質に。  
セレーノオアシス25・15。

優れた耐水性とデザインを追求。  
一般窓はもとより、バスルームやキッチン、洗面所へ。  
水まわりのブラインド、ここに極まる。

高機能と多様性で、  
あらゆる窓にフィットする。  
セレーノフィット25・15。

ブラインドの使いやすさを追求。  
高窓、変形窓、スリット窓や傾斜窓、  
そして連窓まで、多彩な窓に適応する。  
取り付ける場所を選ばない、  
だからどの窓も美しい。



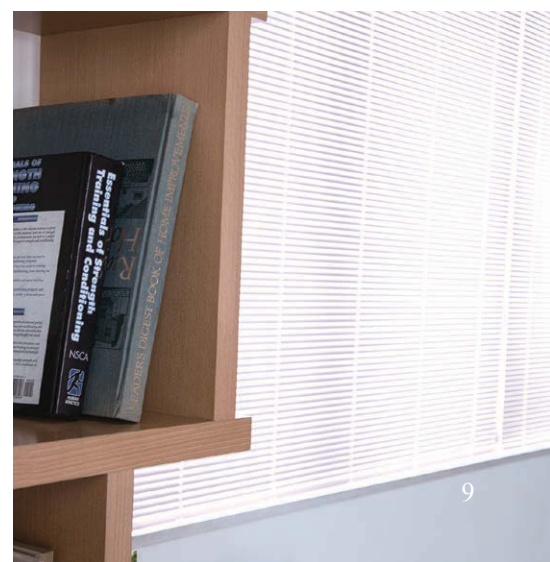
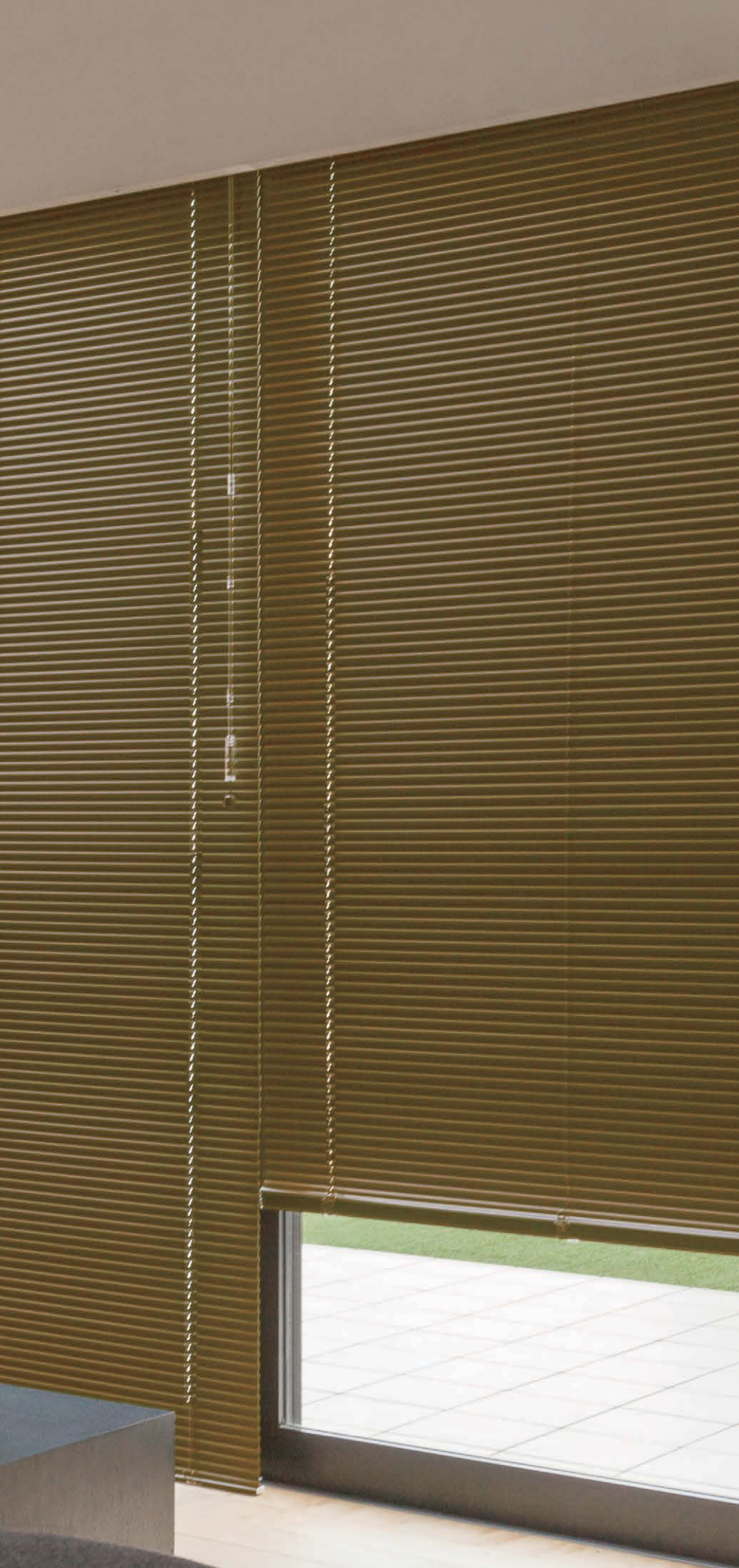

左:セレーノフィット25 セバートタイプ 仕様コード:1-1 カラー:V1248 ラテブラウン  
右:セレーノフィット25 標準タイプ カラー:V1248 ラテブラウン

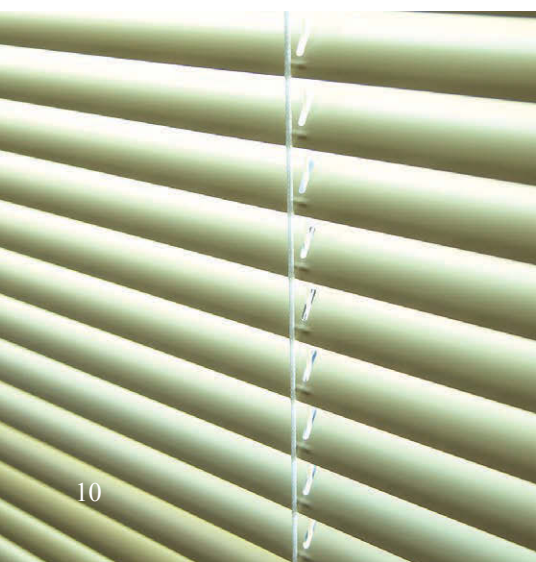

あのお店で、このオフィスで、  
街を歩けばそこにある、  
ユニーク25・15。

店舗からホテル、オフィスや公共施設まで。  
おしゃれな窓から見える風景で、  
空間はワンランクアップ。  
さまざまに人が集う場所に。





# All about New Sereno/Unique

セレーノ/ユニークのスラットカラーは選ぶ楽しさにあふれています。

ベーシックカラーはインテリアや好みに合わせてセレクトできる、7つのテイストをご用意しました。



カラー:V1006 リリーホワイト

## Neutral

ニュートラル

ホワイトからライトグレイへの繊細なカラーをラインアップ。グレイはクール系からウォーム系まで多彩に揃えました。一般住宅からオフィスまで、インテリアの微妙なカラーニュアンスに対応します。



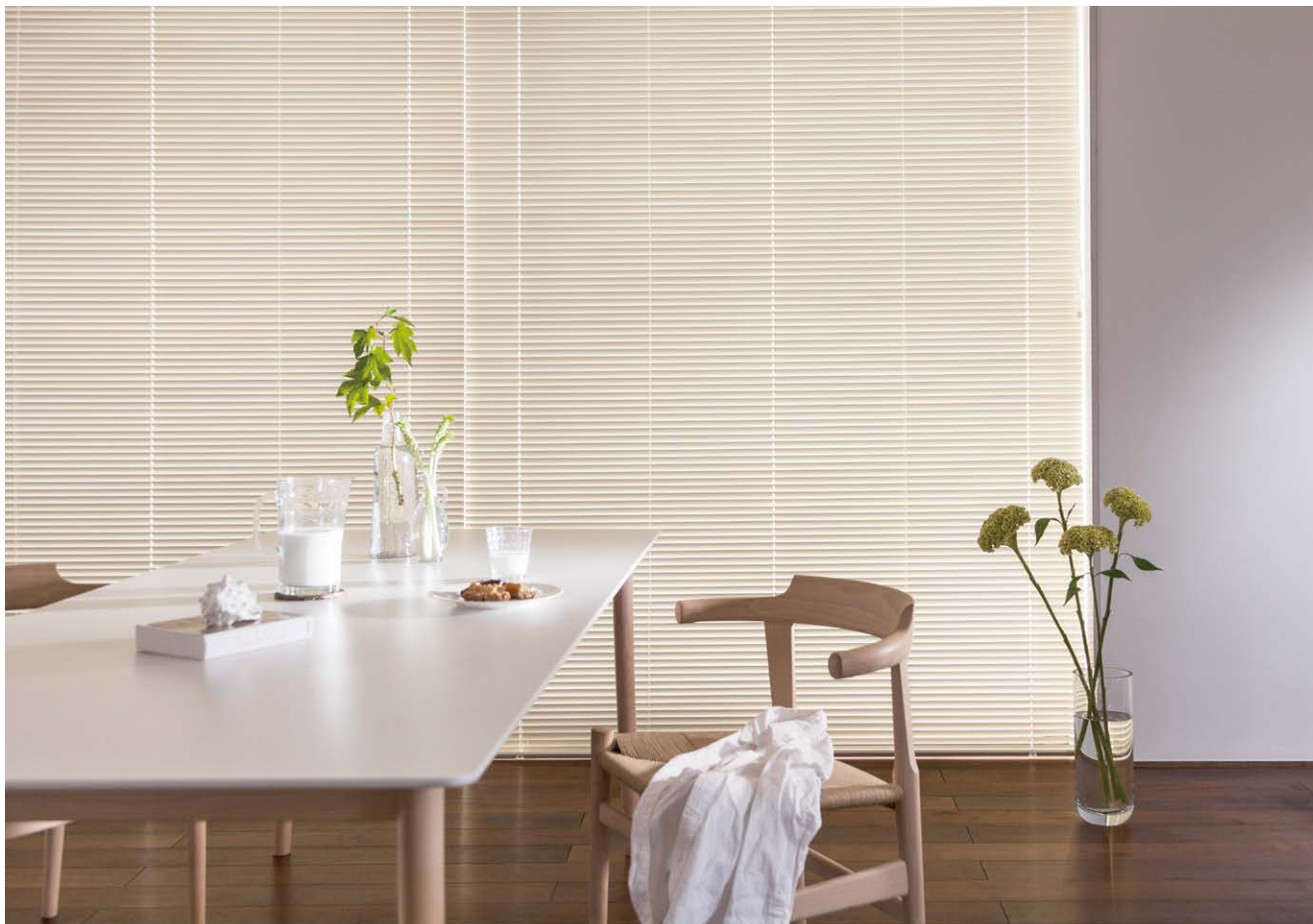

カラー：V1028 ナチュラルベージュ

# Natural

ナチュラル

ニーズの多いブラウン系で構成。アイボリーから  
 ダークブラウンまで幅広くセレクトが可能です。  
 ブラウン系は建材色を考慮し、イエロー系からレッ  
 ド系まで。安心・安定感のあるラインアップです。

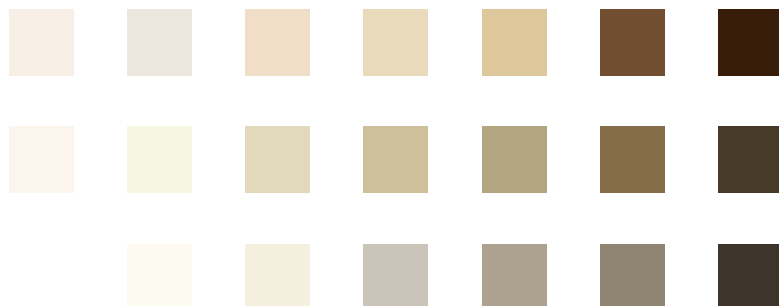

# All about New Sereno/Unique



カラー：V1050 イエローオーカー

## Grayish

グレイッシュ

インテリアにファッション性を求めたカラーです。自然をイメージソースに、窓辺に落ち着きや静けさを表出。インテリアの基調でもあるウッド系にもよく調和し、こだわりのあるお部屋への新提案です。

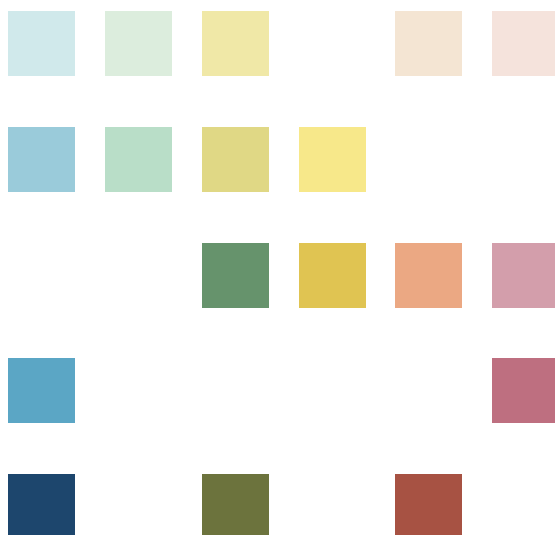





カラー：(左右)V1076 ビスタチオ  
(中央)V1060 コスモスピンク

# CLEAR

## クリア

カラフルで選ぶ楽しさがあるカラーです。明度、彩度の色相バランスを整え、セレクトしやすいラインアップとしました。カラードホワイトからパールカラー、ブライカラーまで幅広く揃えています。

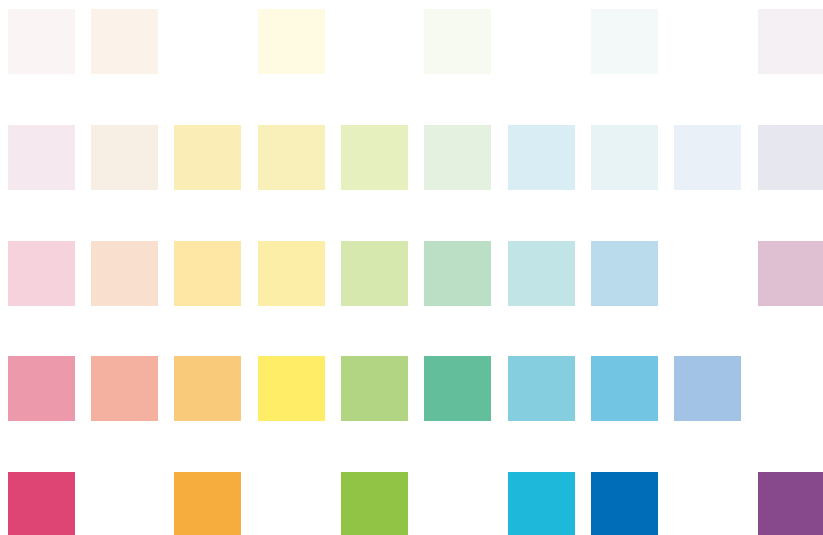

# All about New Sereno/Unique

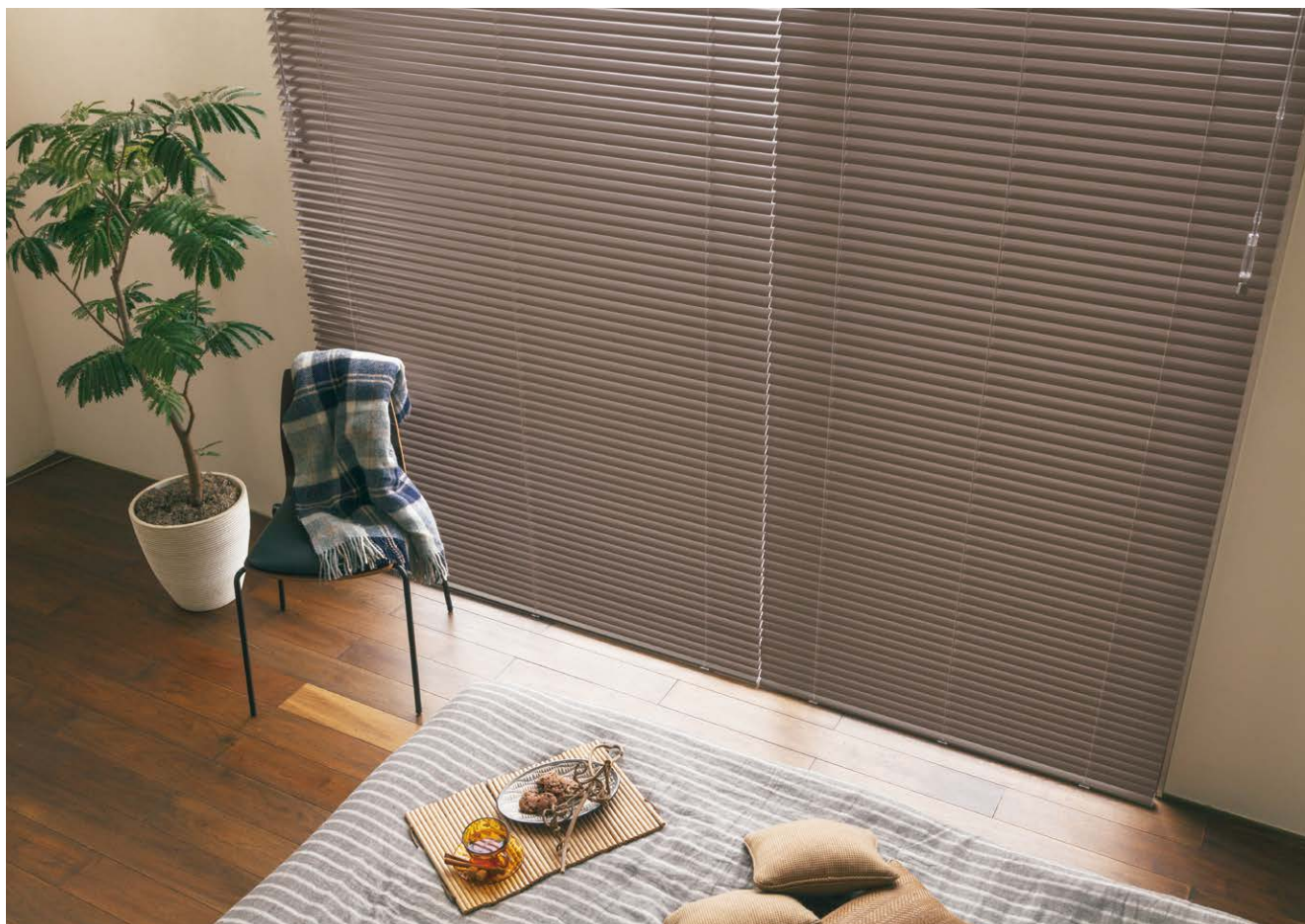

カラー：V1809 テクスチャーグレイ

## WoodFace

ウッドフェイス

天然木のインテリアに相性の良いカラー。ナチュラルな淡色からオーセンティックな濃色のオーソドックスカラーが充実、木肌感の強いスモーキーカラーもラインアップしています。

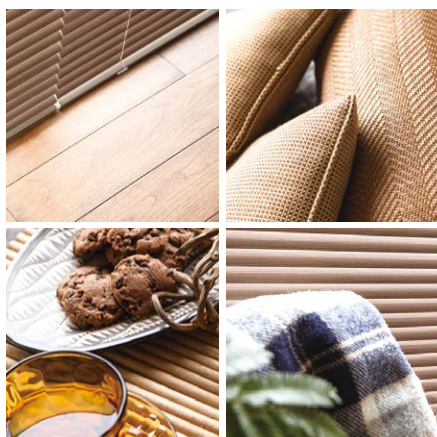



カラー:V1099 ステンシルパー

# Metallic

## メタリック

金属の硬質な質感をセレクトできるカラーです。アルミやステンレスなどメタリック素材のインテリアや家電とのコーディネーションが楽しめます。

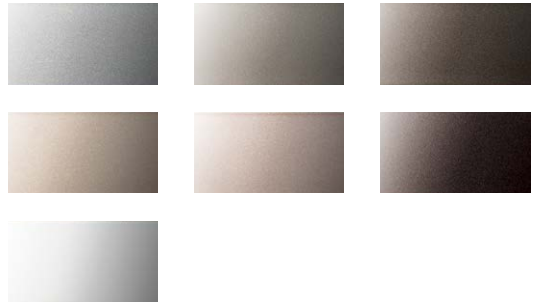

カラー:V1901 エイジングアイアン

# Material face

## マテリアルフェイス

スラットに特殊凹凸加工を施し、金属の錆びや風化した石の表面をイメージしたカラーです。シャビーシックでエイジング調のカラーは個性的なインテリアをさらに引き立てます。

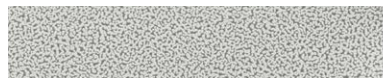
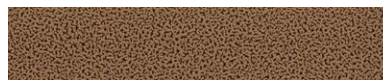
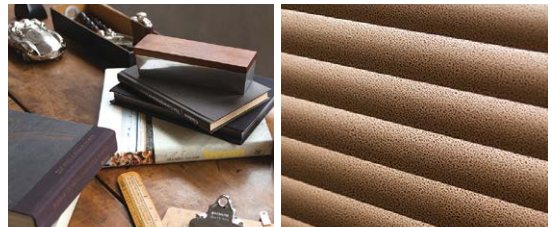

# All about New Sereno/Unique

デザインや機能、仕様に、これまでにない新しさを取り入れたセレーノ／ユニーク。  
あなたが求めているものが、きっと見つかります。

## 01

グランツ

オアシス

### 浴室、洗面所、キッチンに。 耐水性の高い商品ラインアップがさらに充実しました。

全てのタイプで耐水性を実現した「セレーノオアシス」。

昇降コード穴のない「セレーノグランツ」では「テンションタイプ」で耐水性を発揮。水まわりの使いやすさがさらに向上しました。



#### セレーノオアシス

「標準タイプ」はもとより、「セバレットタイプ」、  
「出窓タイプ」など全てのタイプで高い耐水性を  
実現。取り付ける場所を選びません。



#### セレーノグランツ

スラットに昇降コード穴がないことで、高い遮蔽性とデザイン性を発揮する「セレーノグランツ」。ネジが使えない浴室には、「テンションタイプ」をお使いください。

※テンションタイプ以外の機種は、両端のラダーコードのみダブルラダー（中段通し）となるため、両端以外のスラット部は水に濡れるとスラット同士がくっつく場合がありますので、浴室でご使用の際はご注意ください。

# 02

グランツ

## スラットから昇降コード穴をなくしました。 高い遮光性と省エネ効果を実現する「セレーノグランツ」。

スラットから昇降コード穴をなくしたことでスラット間の遮蔽性が向上し、高い遮光性と省エネ効果を実現します。  
スラット幅は25mmと35mmをご用意しました。

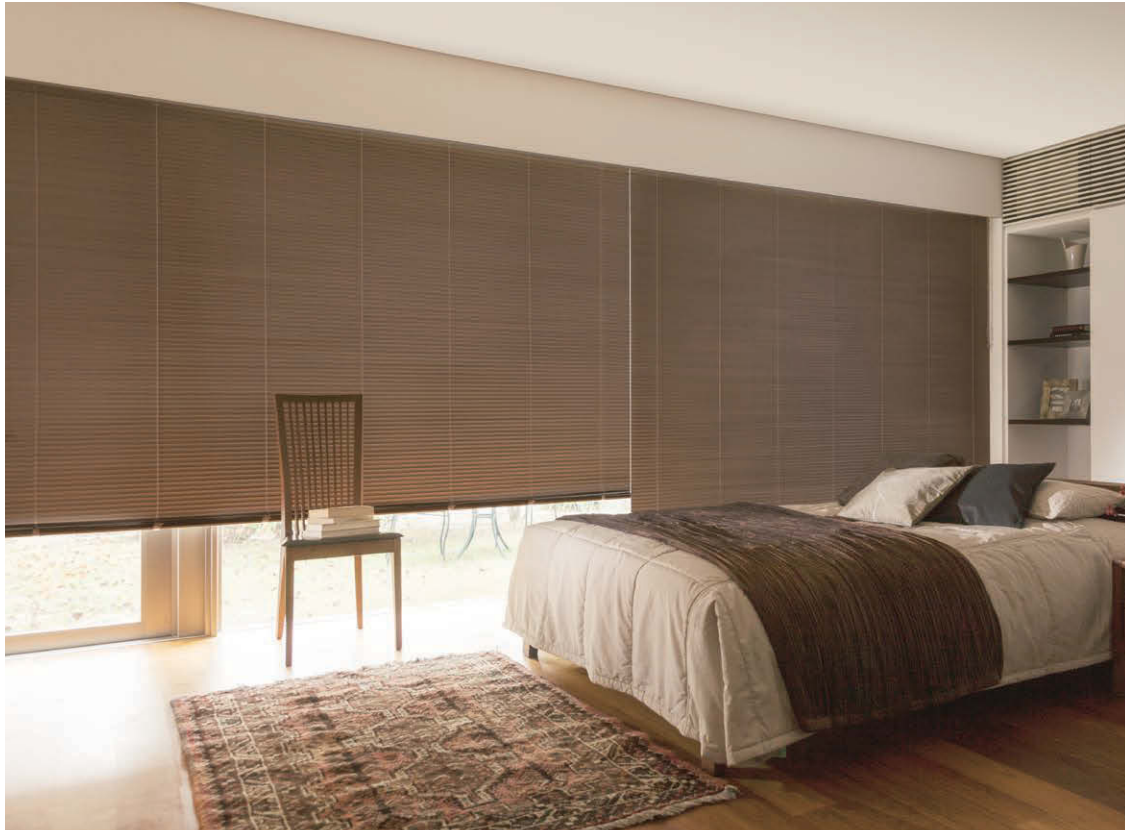

### 寝室やホームシアターなど、 昼間でも高い遮光性が求められる空間に。

昇降コード穴をなくしたことでスラット間の隙間が低減し、  
昼間に遮光が必要な空間でも高い遮光性が得られます。

※スラット間の隙間など完全に遮光することはできません。

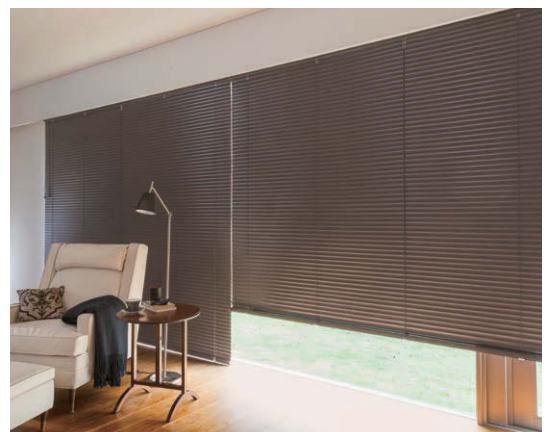
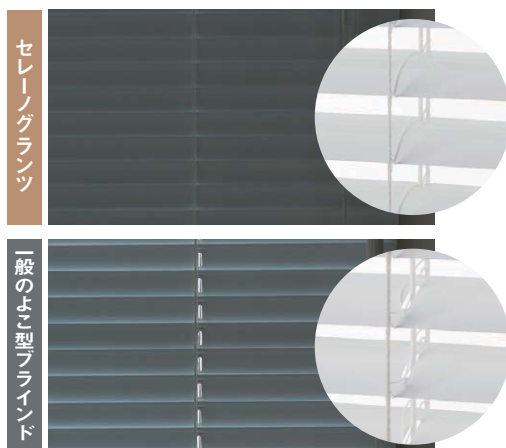

### 高い遮蔽性で、熱の流入出を減らし、 窓の遮熱・断熱効果を高めます。

昇降コード穴をなくしたことでスラット間の隙間が低減し、  
夏は外からの熱い空気の流入を、冬は室内からの暖かい  
空気の流出を防ぎ、高い省エネ効果が生まれます。

# All about New Sereno/Unique

## 03

### 「セレーノシリーズ」全機種※に、 施工性の高い「ワンタッチブラケット」が採用されました。

グランツ

オアシス

フィット

施工時に取付け位置が調整できる、仮掛け機構を採用した「ワンタッチブラケット」が、「セレーノグランツ」「セレーノオアシス」「セレーノフィット」全機種※に対応可能になりました。

※一部タイプは適応していません。

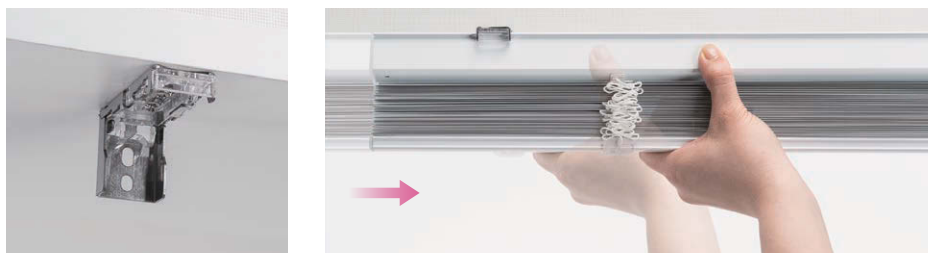

## 04

### 離れた場所から簡単に操作ができる「電動タイプ」が新しくなりました。 コントロールユニットやリモコンのデザインがスマートに。

フィット

離れた場所や座ったままで簡単に操作ができる「電動タイプ」。リモコンはさらにスマートにシンプルに、別置きするコントロールユニットもコンパクトになりました。

※送受信距離は約5mです。

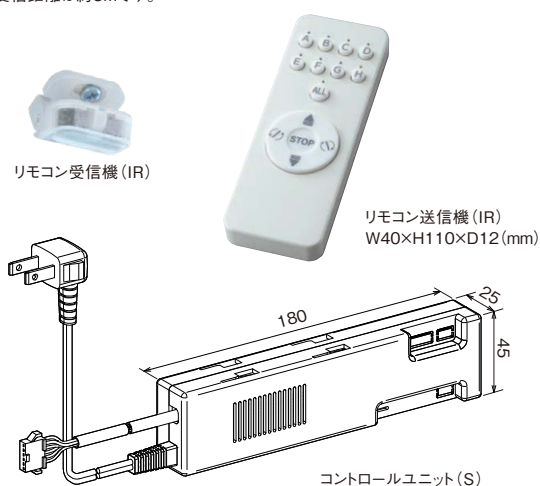

## 05

### 商品幅が5mm単位で製作可能になりました。

全機種

商品幅が5mm単位で製作が可能なので、すっきりと納まります。

# 06

10種類の組み合わせパターンから選べる「カラーアソート」。  
スラット&パーツカラーの組み合わせが自由な「カラーアラカルト」。  
お部屋のコーディネートがさらに楽しくなります。



カラーアソートはナチュラルテイストからガーリー、ヴィンテージテイストまで、飾ればお部屋が楽しくなる10パターンからお選びいただけます。さらに自由にスラットの組み合わせが選べるカラーアラカルトもご用意しています。



※「カラーアソート」、「カラーアラカルト」の適応商品タイプは、P.82・84をご参照ください。

# 07

オアシス

ブラインドをアート感覚で楽しむ「デザインタイプ」。  
窓辺を一枚のキャンバスに。



スラットに楽しいイラストや文字をデザインした「デザインタイプ」。インテリアやお部屋のテイストに合わせて飾れば、そこからたくさんの物語が生まれそうです。浴室窓にもお使いいただけます。



# 08

全機種\*

エイジング調の「マテリアルスラット」が新登場。  
個性的な空間のアクセントに。



スラット表面に「特殊凹凸加工」を施した、エイジング調の「マテリアルスラット」が新登場。ヴィンテージ小物やシャビーシックなインテリアとの組み合わせを楽しめます。

※スラット幅25mmのみとなります。

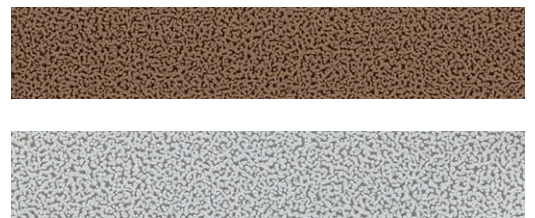

## 09

全機種\*

回転操作グリップをより手になじむデザインに変更。  
握りやすい形状で操作性もアップしました。

回転操作グリップの上部を三角形状にすることで回転操作しやすくなりました。

※「ユニーク ポール式」、「セレーノフィット25 傾斜窓タイプ」は適応していません。



## 10

全機種\*

「セーフティーコード止め」を使えば、  
小さいお子さまのいるご家庭にも安心です。

コードに力が加わるとコード止め部分がはずれ、コードの引っかかりを防ぎます。小さなお子さまやペットにも安心です。

○無料オプションです。ご注文時にご指定ください。  
※適応タイプは、P.112をご参照ください。

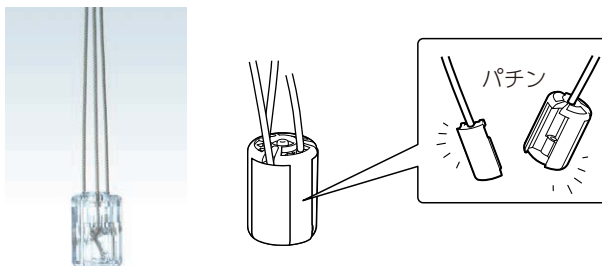

## 11

全機種\*

窓枠に取り付けてスラットの揺れを軽減する「振れ止めホルダー」登場。  
使わない時は折りたたんでコンパクトに。

「振れ止めホルダー」は、風により生じる不快な振れを軽減し、窓辺の快適さを向上させます。使わない時はコンパクトに折りたたむのですっきり納まります。

※「内窓・傾斜窓・電動傾斜窓・電動天窓タイプ」は適応していません。

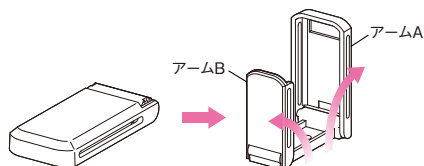



# 12

## 使用シーンや、安全性などから選べる、多彩な操作方法をご用意しています。

※機種により適応は異なります。



### ■ワンポール式

スラットの回転操作をする操作棒に昇降コードを内蔵したスマートな操作方法です。昇降操作も簡単です。



### ■ポール式

ブラインドの昇降はコードで、スラットの角度調節は操作棒で行なうオーソドックスな操作方法です。



### ■ループコード式

ブラインドの昇降とスラットの角度調節が、一本の操作コードで可能です。



### ■リモコン回転式

ブラインドの昇降はコード操作。スラットの角度調節はリモコンで離れた場所からでも簡単に操作可能です。



受信機

# 13

## スラット幅は15mm、25mm、35mmからお選びいただけます。

繊細な光が楽しめる15mm、スタンダードな25mm、光のラインがダイナミックな35mmから、窓のサイズ、使い方からお選びください。

※機種により適応は異なります。

### ■15mm



### ■25mm



### ■35mm



## 14

全機種\*

### ブラインドを取り付けたまま、 高さが変えられる「高さ調整機能」搭載。

ブラインドをはずすことなく取り付けたまま、高さ調整ができる機能です。コインまたはマイナスドライバーで簡単に調整が可能です。ラダーコード最下段の横糸をハサミ等でカットすることで約40mmまで短く調整できます。

- ラダーコードの横糸をカットすると元の高さに戻せなくなりますのでご注意ください。
  - 高さをのばすことはできません。
  - 調整の際は、全ての高さ調整ダイヤルを同じ量だけ調整してください。
- ※「ツインタイプ」、「傾斜窓タイプ」、「変形窓タイプ」、「電動タイプ」、「電動傾斜窓タイプ」、「電動天窗タイプ」は適応しておりません。



ブラインドを降ろした時に窓枠や床面に  
当たる場合。



ボトムレールの高さ調整ダイヤルで調  
整。90度ずつ回して微調整します。



窓枠や床に当たる不快な音をなくし、  
スッキリと納まります。

## 15

全機種\*

### 遮熱や防汚など、優れた効果を発揮する 機能性スラットを多数ご用意しています。

#### ■ 遮熱スラット

夏の強い陽射しを反射し、室内への熱の流入を低減します。冷房効率が高まり、電気代の節約に役立ちます。「遮熱ベーシック」「遮熱メタリック」「遮熱ツートン」からお選びいただけます。

価格はベーシックと同価格となります。

※「遮熱メタリック」と「遮熱ツートン」はスラット幅25・35mmのみ適応しています。

#### ■ 酸化チタンコート遮熱



酸化チタンの光触媒作用により、光(紫外線)エネルギーによって生み出された活性酸素が、スラット表面のウイルスや細菌、臭いや汚れを付着させる成分を強力に酸化分解します。

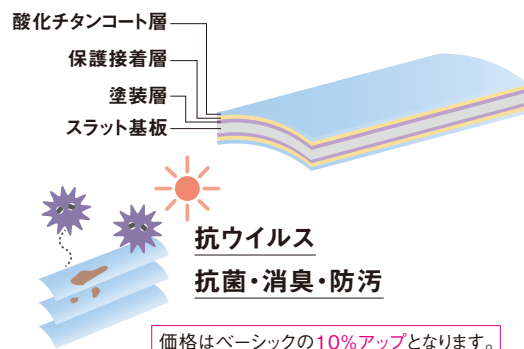

- ※スラット幅25mmのみ適応しています。
- ※操作部など手の触れやすい所は抗菌仕様ですが、抗ウイルス性はありません。
- ※酸化チタンは光を利用して酸化分解作用を引き起こすため、光が届かない場所では抗ウイルス性が発揮されません。
- ※抗ウイルス性はスラット表面に付着したウイルスを不活性化するものです。空気中に浮遊しているウイルスの働きを抑制する効果はありません。
- ※本商品は医療や病気の予防等を目的とするものではなく、全てのウイルス・菌・臭いに対し効果を保証するものではありません。
- ※機能データはP.114をご参照ください。

#### ■ フッ素コート遮熱



汚れを落ちやすくするフッ素の効果で浴室の水垢やカビ、キッチンのお汚れなどもサッとふくだけでお手入れも簡単。また、夏の強い陽射しを反射し、室内への熱の流入を低減します。

価格はベーシックの10%アップとなります。

※スラット幅25mmのみ適応しています。

#### ■ ノングレア®遮熱

スラット表面に凹凸を形成するグレア抑制塗料により、全角度の入射に対し拡散反射を高めることで日光を採り入れながらもスラットに反射する不快な眩しさ(グレア)を抑制します。

価格はベーシックの10%アップとなります。

※スラット幅25・35mmのみ適応しています。  
※機能データはP.115をご参照ください。

# 16

## 独自のリブ構造で折れに強い「タフスラット」、コード穴のない構造によりスラットが折れにくい「セレーノグランツ」。

スラットに施した独自の構造で、折れにくいスラットを実現しました。

### ■ タフスラット

昇降コード穴の前後に施した「補強リブ加工(凸加工)」でスラットの強度をアップ。美しいシルエットを保ちます。

※一部のタイプは適応しておりません。各タイプのページをご参照ください。

※「パンチング」は適応しておりません。

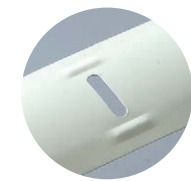
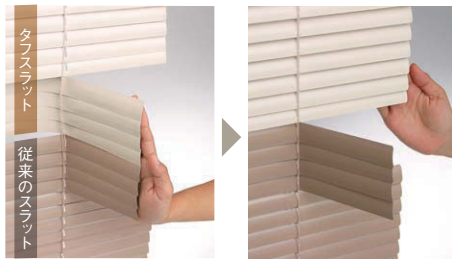

折れに強い構造を実現する「補強リブ加工(凸加工)」。

スラットに同じ衝撃を加えても、タフスラットは元に戻ります。

### ■ セレーノグランツ

スラットから昇降コード穴をなくしたことにより、折れにくさが生まれブラインドを美しく保ちます。

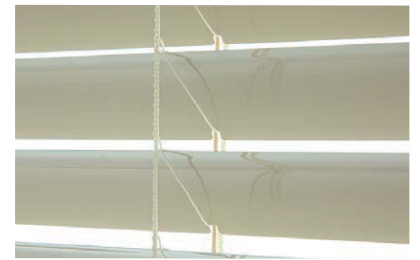

# 17

## セレーノ／ユニークには、その他にも使いやすさ、便利さ、快適さを追求したさまざまな機能を搭載しています。

### ■ ツバ付きヘッドボックス

セレーノグランツ25・35は、ヘッドボックス下部に付いている大型のツバにより、スラット最上部からの光漏れを防止し遮光効果を高めます。



### ■ 左右切替機能

ヘッドボックスに施された独自の機能により、ドライバーなどの工具は不要で簡単に左右の切替が可能。家具の配置に合わせて、操作位置を変更できます。

※「標準タイプ ワンボール式」のみ変更可能です。(セレーノグランツは除く)



### ■ ダブルラダー構造(中段通し)

ラダーコードの中段を二重にし、その間にスラットを通すことで風によるバタつきを抑制します。また、濡れてもスラット同士がくっつきにくくなっています。

※一部のタイプは適応しておりません。各タイプのページをご参照ください。  
※セレーノグランツは、商品の特性上、風の影響や操作の仕方によっては、スラットが反転してしまう場合があります。

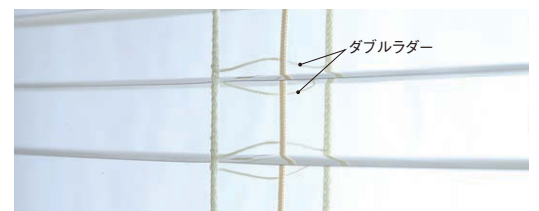

### ■ ラダーピッチを短く

ラダーピッチを従来より短くしました。これによりスラットとスラットの重なりが多くなり、いっそう遮蔽性が高まります。

※一部のタイプは適応しておりません。各タイプの仕様と構造ページをご参照ください。

# \ こんなに便利! / よこ型ブラインド

陽射しの角度によって光を調整したり、光を採り入れながら外からの視線を遮ったり。よこ型ブラインドなら、自由自在に採光・外からの視線をコントロール。さまざまな生活シーンに合わせて、ブラインドを上手に活用しましょう。

## \ POINT / 光をコントロール

# 01

外からの光を好みに合わせて調整できる、それがよこ型ブラインドの大きな特長です。カーテンでは実現できない細やかな調光が可能です。



### スラットを全閉にする(凸面を屋外側に)

スラットの凸面を屋外側に向けて全閉すれば、外からの光を最大限に遮ることができます。プライバシーを守りたい昼間や室内を暗くしたい時に適しています。

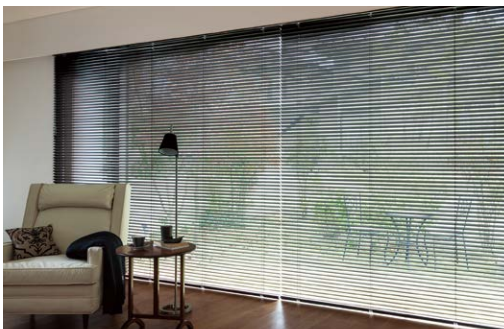
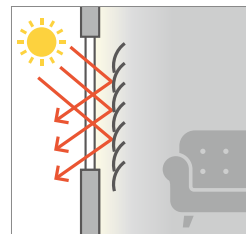

### スラットを屋外側に斜めにする(凸面を屋外側に)

スラットの凸面を屋外側にし、斜めにするれば、直射日光を遮りながら、室内は適度な明るさにすることが可能です。真夏の昼間や上からの光を遮りたい時に適しています。

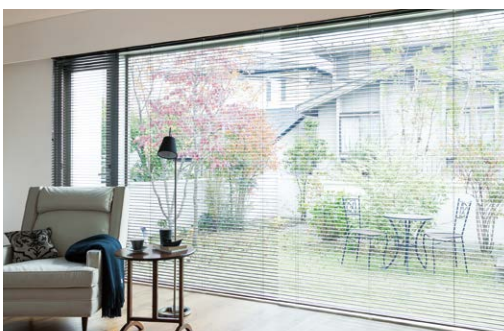
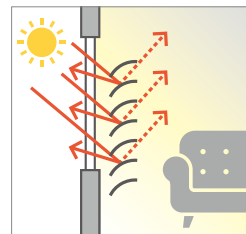

### スラットを水平にする

スラットを水平にすれば、直射日光を遮りながら、最も眺望を良くすることができます。

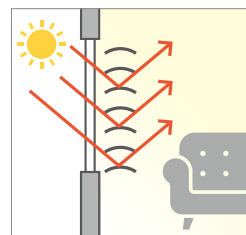

### スラットを室内側に斜めにする(凸面を室内側に)

スラットの凸面を室内側にして斜めにするると、適度に光を遮りながら、直射日光を直接採り入れて、室内全体を明るくすることができます。凸面を屋外側にするより上からの光を多く採り入れられます。

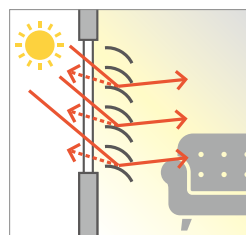

## POINT / 外からの視線をコントロール

# 02

スラットの角度調節で上からの視線、下からの視線をブロック。  
ブラインドでプライバシーを守り、安全で安心な暮らしをつくれます。

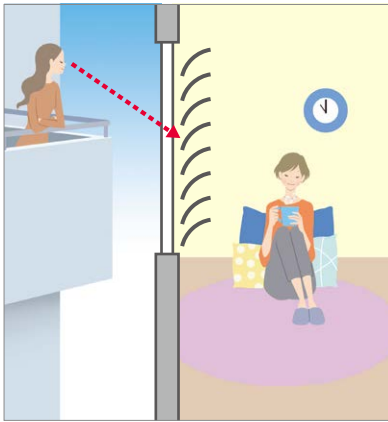

### 上からの視線をブロック

隣の2階の窓や、少し高い位置にある窓からの視線を遮るには、スラットを斜めにして、視線を遮りながら、お部屋には快適な光を採り入れます。

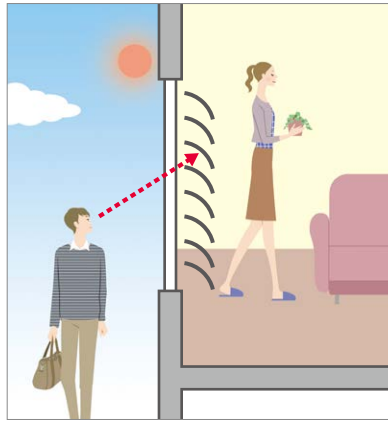

### 下からの視線をブロック

隣接する下の階や横の通りなどからの視線は、スラットを室内側に斜めにする事で下方や横方向からの視線もブロックしながら、室内は明るく保てます。

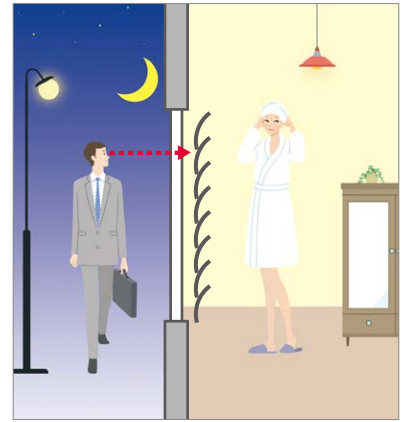

### 外からの視線をブロック

例えば夜間のお風呂上がり等の外からの視線を遮りたい時は、凸面を屋外側にして全閉します。室内の光も外に通しにくいので、安心のプライベート空間が生まれます。

## POINT / ツインタイプなら、細やかなコントロールも自由自在

# 03

ツインタイプは上部と下部のスラットを異なる角度で調整できる機能的なブラインド。  
さまざまなシーンに合わせて採光や外からの視線をコントロールできます。(詳しくはP.50をご参照ください。)

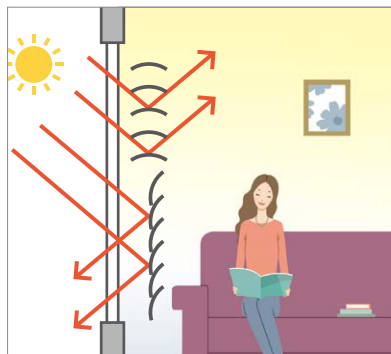

### 上部スラットを水平 下部スラットを閉じる

昼間お部屋でくつろぐ時、外からの視線を遮りながら上部のスラットを水平にして光を採り入れます。お部屋が明るく電気代も節約できます。

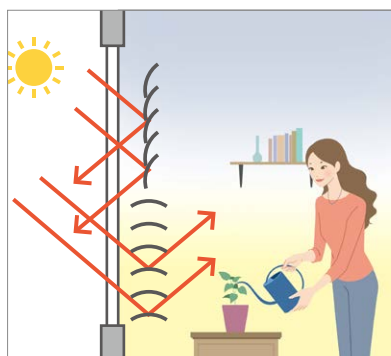

### 上部スラットを閉じる 下部スラットを水平

高い角度からの陽射しを遮りながら、ブラインド下部から光を採り入れます。窓辺のグリーンにも心地よい光がとどきます。

商品名

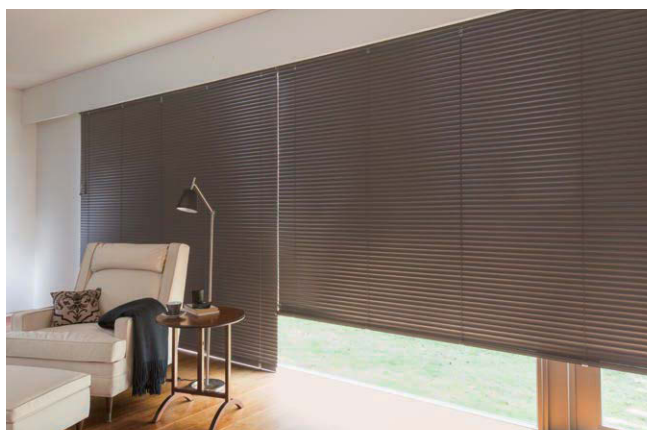

## セレーノグランツ 25・35 耐水 高遮蔽

スラットから昇降コード穴をなくし、光漏れを抑えます。  
高い遮蔽性と優れた省エネ性能を発揮。

	スラット幅	25mm	35mm
標準タイプ	操作方法	ワンポール式・ポール式	
	製作可能寸法 (操作方法により異なります)	商品幅: 45~300cm 商品高さ: 10~400cm 最大面積: 6.5m <sup>2</sup>	
	適応カラー	214色	140色

掲載ページ 特長、価格表: P.32~35  
仕様と構造: P.86



## セレーノオアシス 25・15 耐水

耐湿性素材を採用、水まわりでのご使用に最適です。  
デザインタイプ、テンションデザインタイプもラインアップ。

	スラット幅	25mm	15mm
標準タイプ	操作方法	ワンポール式・ポール式	
	製作可能寸法 (操作方法により異なります)	商品幅: 17~300cm 商品高さ: 10~400cm 最大面積: 7m <sup>2</sup>	商品幅: 16~250cm 商品高さ: 10~250cm 最大面積: 5m <sup>2</sup>
	適応カラー	214色	60色

掲載ページ 特長、価格表: P.36~39  
仕様と構造: P.87



## セレーノフィット 25・15

多様なタイプや操作方法をセレクト。  
一般窓から特殊窓まであらゆる窓にご使用いただけます。

	スラット幅	25mm	15mm
標準タイプ	操作方法	ワンポール式・ポール式・ループコード式・リモコン回転式*	
	製作可能寸法 (操作方法により異なります)	商品幅: 17~300cm 商品高さ: 10~400cm 最大面積: 7m <sup>2</sup>	商品幅: 16~250cm 商品高さ: 10~250cm 最大面積: 5m <sup>2</sup>
	適応カラー	217色	60色

掲載ページ 特長、価格表: P.40~43  
仕様と構造: P.88~91

\*リモコン回転式は25mmのみ



## ユニーク 25・15

リーズナブルで、お求めやすいブラインド。  
住宅をはじめ店舗やオフィス、公共施設にもおすすめです。

	スラット幅	25mm	15mm
標準タイプ	操作方法	ワンポール式・ポール式	
	製作可能寸法 (操作方法により異なります)	商品幅: 17~300cm 商品高さ: 10~400cm 最大面積: 7m <sup>2</sup>	商品幅: 16~250cm 商品高さ: 10~250cm 最大面積: 5m <sup>2</sup>
	適応カラー	217色	60色

掲載ページ 特長、価格表: P.44~47  
仕様と構造: P.92

※商品タイプにより操作方法、製作可能寸法は異なります。詳細は各仕様と構造掲載ページにてご確認ください。

	テンション (浴室窓)	ツイン	セバレート	出窓	内窓	スリット窓	傾斜窓	変形窓	電動	電動 傾斜窓	電動天窗	デザイン・ テンション デザイン	カラー アソート	カラー アラカルト
	●  25mm 214色	●  25mm 214色	—	—	—	—	—	—	—	—	—	—	25mm 標準 テンション	25mm 標準 テンション  35mm 標準
	●  25mm 214色  15mm 60色	—	●  25mm 214色  15mm 60色	●  25mm 214色  15mm 60色	●  15mm 5色	—	—	—	—	—	—	●  25mm 10柄	25mm 標準 テンション セバレート	25・15mm 標準 テンション セバレート 出窓
	—	●  25mm 214色	●  25mm 217色  15mm 60色	●  25mm 217色  15mm 60色	●  15mm 5色	●  25mm 214色	●  25mm 214色	●  25mm 217色	●  25mm 217色	●  25mm 214色	●  25mm 214色	—	25mm 標準 セバレート	25mm 標準 セバレート 出窓 スリット窓  15mm 標準 セバレート 出窓
	—	—	●  25mm 217色  15mm 60色	●  25mm 217色  15mm 60色	—	—	—	—	—	—	—	—	25mm 標準 セバレート	25・15mm 標準 セバレート 出窓

タイプ	掲載ページ		適応商品							
	特長 価格表	仕様と構造	セレーノ グランツ 25	セレーノ グランツ 35	セレーノ オアシス 25	セレーノ オアシス 15	セレーノ フィット 25	セレーノ フィット 15	ユニーク 25	ユニーク 15
 <p><b>テンションタイプ</b></p> <p>突張る力で固定する側面付けブラケットにより、窓枠に穴を開けずにブラインドの取り付けが可能です。浴室の窓や穴を開けられない窓に便利です。</p>	P.48~49	P.93	●	—	●	●	—	—	—	—
 <p><b>ツインタイプ</b></p> <p>ブラインド上部と下部のスラットが異なる角度で回転する上下可変調光ブラインドです。上部と下部の切替位置は1cm単位で設定できます。</p>	P.50~53	P.94	●	—	—	—	●	—	—	
 <p><b>セパレートタイプ</b></p> <p>1本のヘッドボックスに2台分のブラインドを付けた経済的なタイプ。左右別々の昇降が可能なので、掃き出し窓にも便利です。</p>	P.54~57	P.95	—	—	●	●	●	●	●	
 <p><b>出窓タイプ</b></p> <p>2連用と3連用をご用意、コーナー出窓や台形出窓など、さまざまな出窓に取り付けが可能です。昇降操作は別々に行えます。</p>	P.58~61	P.96~97	—	—	●	●	●	●	●	
 <p><b>内窓タイプ</b></p> <p>外窓と内窓の間に取り付けるため、窓辺がすっきりします。サイズはコンパクトでも高い遮熱・断熱効果が得られる省エネブラインドです。</p>	P.62~63	P.98	—	—	—	●	—	●	—	
 <p><b>スリット窓タイプ</b></p> <p>商品幅・高さとも10cmから製作が可能です。縦スリット窓、横スリット窓にもきれいに納まります。角度調節はダイヤル式とコード式からお選びください。</p>	P.64~65	P.99	—	—	—	—	●	—	—	



※商品タイプにより操作方法、製作可能寸法は異なります。詳細は各仕様と構造掲載ページにてご確認ください。  
 ※●は適応商品によって製作可能なタイプが異なります。製作可能なタイプの詳細はP.82・84をご確認ください。

タイプ	掲載ページ		適応商品							
	特長 価格表	仕様と構造	セレノ グランス 25	セレノ グランス 35	セレノ オアシス 25	セレノ オアシス 15	セレノ フイット 25	セレノ フイット 15	ユニーク 25	ユニーク 15
 <p><b>傾斜窓タイプ</b>            水平に対して、30度から90度まで取り付け可能な傾斜窓用の手動ブラインド。リモコンでスラットの角度調節が可能なりモコン回転式もご用意。</p>	P.66～67	P.100～101	—	—	—	—	●	—	—	—
 <p><b>変形窓タイプ</b>            円形やアーチ形、三角形のほか、エアコンなど室内の障害物とブラインドが干渉しない切欠き形状など、変形窓用に9種類をラインアップ。</p>	P.68～71	P.102～105	—	—	—	—	●	—	—	—
 <p><b>電動タイプ</b>            手の届かない高窓など、離れた場所からの操作に便利な電動ブラインド。</p>	P.72～73	P.106	—	—	—	—	●	●	—	—
 <p><b>電動傾斜窓タイプ</b>            手の届かない位置の傾斜窓に便利な電動ブラインドです。水平に対して、30度から90度まで取り付けが可能です。</p>	P.74～75	P.107 P.109	—	—	—	—	●	—	—	—
 <p><b>電動天窗タイプ</b>            天窗用の電動ブラインドです。水平から30度までの天窗に取り付けが可能です。</p>	P.76～77	P.108～109	—	—	—	—	●	—	—	—
 <p><b>デザインタイプ テンションデザインタイプ</b>            スラットに楽しい絵柄をプリントしたブラインド。絵柄は10種類をラインアップ。一般窓用と浴室窓用で製作が可能です。</p>	P.78～81	—	—	—	●	—	—	—	—	—
 <p><b>カラーアソート(上段) カラーアラカルト(下段)</b>            インテリアテイストをイメージした10種類のカラーアソートと、スラットの組み合わせが自由なカラーアラカルトがあります。</p>	P.82～83	—	●	—	●	—	●	—	●	—
	P.84	—	●	●	●	●	●	●	●	●

標準タイプ

# セレーノグランツ 25・35 耐水 高遮蔽

スラット幅	25mm	35mm
-------	------	------



ファンボール式



ボール式

※ファンボール式、ボール式ともに商品幅(W)65cm未満の場合、操作棒の位置は端部ラダーコードの内側になります。詳細はP.86をご覧ください。

ワンタッチブラケット	高さ調整機構
------------	--------

ダブルラダー\*

※両端のみ適応。水に濡れるとスラット同士がくっつく場合がありますので、浴室でご使用の際はご注意ください。

仕様と構造 P.86

## 適応スラット

ベーシック	遮熱メタリック
メタリック	遮熱ツートン
ツートン	酸化チタンコート遮熱
ウッドフェイス	フッ素コート遮熱
マテリアルフェイス	ノングレア®遮熱
遮熱ベーシック	※スラット幅によって適応外がありますので、サンプル貼りページをご覧ください。

昇降コード穴のないスラットで折れに強く、すっきりと美しいシルエットを創出します。

スラットから昇降コード穴をなくすことで、シンプルで美しいラインが生まれました。夏は昇降コード穴とスラット間からの熱い空気の流入を、冬は室内の暖かい空気の流出を防ぎ、エアコンの消費電力を節約します。衝撃や折れに強いスラットで、美しいラインを保ちます。

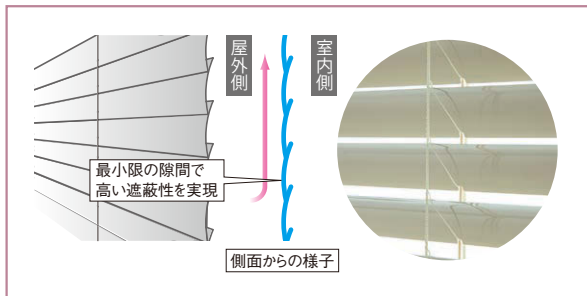

セレーノグランツ

※スラット凸面を室内側に傾けた状態で昇降すると、下降しにくい場合があります。その際は、上図のようにスラット凸面を屋外側に傾けて操作してください。

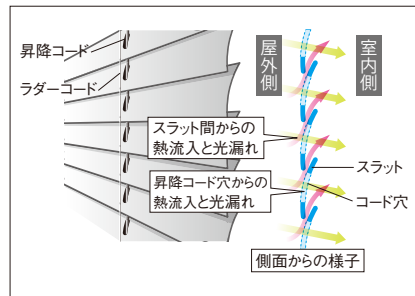

一般ブラインド

昼間でも高い遮光性が求められる空間に最適です。

昇降コード穴をなくすことでスラット間の隙間が低減し、光漏れが抑制されるので、休日の寝室やホームシアター、プロジェクターを使いたい場合など、昼間に遮光性が必要な空間に最適です。ボトムやサイドの隙間からの光漏れを防止するフレームをオプションでご用意。

※詳細はP.86をご参照ください。

※スラット間の隙間など完全に遮光することはできません。



遮光性に優れた、ツバ付きヘッドボックス。

ヘッドボックス下部に付いている大型のツバにより、スラット最上部からの光漏れを防止し、遮光効果を高めます。



施工性の高い「ワンタッチブラケット」。

施工時に取付け位置が調整できる、仮掛け機構を採用した「ワンタッチブラケット」で施工も簡単です。





セレーノグランツ35 カラー:V1810 テクスチャーブラウン

標準タイプ

## セレーノグランツ 25・35



セレーノグランツ25 カラー:V1008 マットコットンホワイト

価格表

本体価格とは別に、商品梱包輸送費を申し受けます。

■ セレーノグランツ25 標準タイプ (ワンポール式/ポール式)

単位:円

高さ(H)cm \ 幅(W)cm	45~80	~100	~120	~140	~160	~180	~200	~220	~240	~260	~280	~300
10~100	22,600	24,000	25,300	27,100	28,700	30,300	33,400	34,800	36,000	37,400	38,600	40,200
101~120	23,500	24,700	26,000	28,200	29,900	31,600	34,700	36,200	37,900	39,600	41,400	43,100
121~140	24,500	25,800	27,300	29,700	31,900	33,700	37,100	38,900	41,000	42,500	44,600	46,600
141~160	25,700	26,800	28,800	31,400	34,000	35,900	39,600	41,600	43,600	45,500	47,800	50,100
161~180	27,100	28,200	30,400	33,200	35,800	<b>37,900</b>	42,300	44,300	46,500	49,000	51,300	53,500
181~200	28,200	29,600	31,700	34,700	37,700	40,200	44,600	46,900	49,600	51,900	53,900	57,000
201~220	29,100	30,600	33,200	36,200	39,600	42,400	46,700	49,700	52,400	55,000	57,500	60,800
221~240	30,600	32,000	34,500	38,000	41,400	44,300	49,400	52,400	55,100	58,000	60,800	63,900
241~260	31,900	33,200	35,900	39,500	43,500	46,400	51,900	55,100	58,000	61,300	63,600	—
261~280	32,900	34,500	37,300	41,400	45,200	48,600	54,000	57,800	61,000	63,600	—	—
281~300	34,200	35,900	38,800	43,100	47,100	50,900	56,600	60,400	63,100	—	—	—
301~320	35,700	37,100	40,100	44,600	48,800	52,600	58,200	62,500	—	—	—	—
321~340	36,600	38,000	41,600	45,600	50,600	54,200	61,000	65,100	—	—	—	—
341~360	37,900	38,900	42,900	47,700	52,600	56,400	62,600	—	—	—	—	—
361~380	38,900	40,200	44,300	49,000	54,100	58,600	—	—	—	—	—	—
381~400	40,200	41,400	45,500	50,900	55,700	60,200	—	—	—	—	—	—

※酸化チタンコート遮熱、フッ素コート遮熱、ノンブレア遮熱は10%アップとなります。

※ウッドフェイス、マテリアルフェイスは20%アップとなります。

※青字部分は幅(W)65cm未満の場合、製作できません。また幅(W)65cm未満の場合は、操作棒の位置は端部ラダーコードの内側になります。詳細はP.86をご覧ください。

※赤字部分の最大面積は6.5m<sup>2</sup>までです。

○幅(W)は0.5cm・高さ(H)は1cm単位での製作となります。

※両端のラダーコードのみダブルラダー(中段通し)となるため、両端以外のスラット部は水に濡れるとスラット同士がくっつく場合がありますので、浴室でご使用の際はご注意ください。

■ セレーノグランツ35 標準タイプ (ワンポール式/ポール式)

単位:円

高さ(H)cm \ 幅(W)cm	45~80	~100	~120	~140	~160	~180	~200	~220	~240	~260	~280	~300
10~100	21,600	22,800	24,100	25,800	27,300	28,800	31,800	33,100	34,300	35,600	36,700	38,200
101~120	22,400	23,500	24,800	26,800	28,500	30,100	32,900	34,400	36,000	37,700	39,400	41,000
121~140	23,400	24,500	26,000	28,300	30,400	32,100	35,200	37,100	39,000	40,400	42,400	44,300
141~160	24,400	25,600	27,400	29,900	32,400	34,200	37,700	39,500	41,600	43,300	45,500	47,700
161~180	25,800	26,800	28,900	31,600	34,100	<b>36,000</b>	40,200	42,100	44,200	46,600	48,800	50,900
181~200	26,800	28,200	30,200	32,900	35,800	38,200	42,400	44,600	47,200	49,400	51,200	54,200
201~220	27,800	29,100	31,600	34,400	37,700	40,300	44,400	47,300	49,800	52,400	54,700	57,800
221~240	29,100	30,500	32,800	36,200	39,400	42,100	47,000	49,800	52,500	55,100	57,800	60,800
241~260	30,400	31,600	34,200	37,500	41,400	44,100	49,400	52,500	55,100	58,400	60,500	—
261~280	31,300	32,800	35,500	39,400	43,100	46,200	51,300	54,900	58,000	60,500	—	—
281~300	32,600	34,200	37,000	41,000	44,800	48,300	53,900	57,400	60,000	—	—	—
301~320	34,000	35,200	38,100	42,400	46,400	50,100	55,400	59,400	—	—	—	—
321~340	34,900	36,200	39,500	43,400	48,100	51,600	58,000	61,900	—	—	—	—
341~360	36,000	37,100	40,900	45,400	50,100	53,600	59,500	—	—	—	—	—
361~380	37,100	38,200	42,100	46,600	51,500	55,700	—	—	—	—	—	—
381~400	38,200	39,400	43,300	48,300	52,900	57,200	—	—	—	—	—	—

※ノンブレア遮熱は10%アップとなります。

※ウッドフェイスは20%アップとなります。

※青字部分は幅(W)65cm未満の場合、製作できません。また幅(W)65cm未満の場合は、操作棒の位置は端部ラダーコードの内側になります。詳細はP.86をご覧ください。

※赤字部分の最大面積は6.5m<sup>2</sup>までです。

○幅(W)は0.5cm・高さ(H)は1cm単位での製作となります。

※両端のラダーコードのみダブルラダー(中段通し)となるため、両端以外のスラット部は水に濡れるとスラット同士がくっつく場合がありますので、浴室でご使用の際はご注意ください。

○〈お願い〉高さは1cm単位でお受けしますが、寸法により製作できないことがあります。この場合には1~2cm大きな寸法で製作させていただきます。ただし価格は、ご注文の寸法の価格です。  
○価格には、消費税および取付施工費は含まれておりません。

標準タイプ

# セレーノオアシス 25・15 耐水

スラット幅	25mm	15mm
-------	------	------

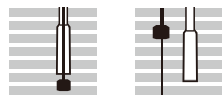

ワンボール式

ボール式

操作位置切り替え (ワンボール式のみ)	高さ調整機構
ワンタッチブラケット	タフスラット
ダブルラダー	

仕様と構造 P.87

## 適応スラット

ベーシック	遮熱メタリック
メタリック	遮熱ツートン
ツートン	酸化チタンコート遮熱
ウッドフェイス	フッ素コート遮熱
マテリアルフェイス	ノングレア®遮熱
遮熱ベーシック	※スラット幅によって適応外がありますので、サンプル貼りページをご覧ください。

耐水性の高い部品で安心。

水に強いブラインドだから取り付ける場所を選びません。



一般窓はもちろん、浴室、洗面所、キッチンなど、あらゆる水まわりに対応する高い耐水性を実現しました。また手の触れやすい所に抗菌加工を施した「酸化チタンコート遮熱」や「フッ素コート遮熱」を使えば、衛生的でお掃除も簡単です。



ダブルラダー構造(中段通し)で  
スラットが濡れてもくっつきにくい。

ラダーコードの中段を二重にし、その間にスラットを通すことで濡れてもスラットがくっつきにくくなっています。また風によるバタつきを抑制できます。



施工性の高い  
「ワンタッチブラケット」。

施工時に取付け位置が調整できる、仮掛け機構を採用した「ワンタッチブラケット」で施工も簡単です。





セレノオアシス25 カラー:V1052 フォギーオレンジ

標準タイプ

## セレーノオアシス 25・15



上段: セレーノオアシス15 カラー:V1088 ベビーブルー  
下段: セレーノオアシス25 カラー:V1080 ミントグリーン



**価格表**

本体価格とは別に、商品梱包輸送費を申し受けます。

■ セレーノオアシス25 標準タイプ (ワンポール式／ポール式)

単位:円

高さ(H)cm	幅(W)cm	ワンポール式 27~80											
		ポール式 17~80											
		~100	~120	~140	~160	~180	~200	~220	~240	~260	~280	~300	
10~100		20,500	21,800	23,000	24,500	26,000	27,500	30,300	31,600	32,700	34,000	35,000	36,500
101~120		21,300	22,400	23,600	25,600	27,200	28,700	31,400	32,800	34,400	35,900	37,700	39,100
121~140		22,200	23,400	24,800	27,000	28,900	30,600	33,600	35,400	37,200	38,600	40,400	42,400
141~160		23,300	24,300	26,200	28,600	30,900	32,600	35,900	37,800	39,600	41,300	43,400	45,500
161~180		24,500	25,600	27,600	30,100	32,500	<b>34,400</b>	38,300	40,300	42,300	44,600	46,600	48,600
181~200		25,600	26,800	28,800	31,400	34,200	36,500	40,400	42,600	45,000	47,200	48,900	51,800
201~220		26,500	27,800	30,100	32,800	35,900	38,500	42,500	45,100	47,500	50,000	52,300	55,200
221~240		27,800	29,000	31,300	34,500	37,700	40,300	44,900	47,500	50,100	52,700	55,200	<b>58,000</b>
241~260		28,900	30,100	32,600	35,800	39,500	42,100	47,200	50,100	52,700	55,700	<b>57,800</b>	<b>62,300</b>
261~280		<b>29,900</b>	31,300	33,900	37,700	41,100	44,100	49,000	52,500	55,400	<b>57,800</b>	<b>62,300</b>	—
281~300		<b>31,100</b>	32,600	35,200	39,100	42,700	46,200	51,500	54,900	<b>57,300</b>	<b>61,800</b>	—	—
301~320		<b>32,400</b>	33,600	36,400	40,400	44,300	47,800	52,900	<b>56,700</b>	<b>61,000</b>	—	—	—
321~340		<b>33,300</b>	34,500	37,800	41,400	46,000	49,300	55,400	<b>59,200</b>	—	—	—	—
341~360		<b>34,400</b>	35,400	39,000	43,300	47,800	51,200	<b>56,900</b>	<b>62,100</b>	—	—	—	—
361~380		<b>35,400</b>	36,500	40,300	44,600	49,200	53,200	<b>59,400</b>	—	—	—	—	—
381~400		<b>36,500</b>	37,700	41,300	46,200	50,600	<b>54,700</b>	<b>62,100</b>	—	—	—	—	—

※酸化チタンコート遮熱、フッ素コート遮熱、ノングレア遮熱は10%アップとなります。

※ウッドフェイス、マテリアルフェイスは20%アップとなります。

※青字部分は幅(W)30cm未満の場合、製作できません。

※ポール式は幅(W)25cm未満の場合、昇降操作と回転操作が左右振り分けとなります。(操作位置の指定は回転操作側です。)

※赤字部分の最大面積は7m<sup>2</sup>までです。

○幅(W)は0.5cm・高さ(H)は1cm単位での製作となります。

■ セレーノオアシス15 標準タイプ (ワンポール式／ポール式)

単位:円

高さ(H)cm	幅(W)cm	ワンポール式 27~60										
		ポール式 16~60										
		~80	~100	~120	~140	~160	~180	~200	~220	~240	~250	
10~30		17,300	18,700	19,700	21,200	22,200	23,000	24,000	26,000	27,000	28,500	28,900
31~50		18,000	18,900	20,200	22,700	24,000	25,000	26,300	27,600	28,900	29,900	31,000
51~70		18,900	20,700	21,800	24,300	26,000	26,600	28,500	29,700	31,000	32,700	33,500
71~90		19,400	21,200	23,000	25,000	26,600	27,900	29,700	31,300	32,900	35,400	36,600
91~110		19,700	22,200	23,300	26,300	28,700	29,900	31,300	34,000	36,200	39,000	40,800
111~130		20,200	22,700	24,700	27,900	29,700	31,700	32,900	36,400	40,300	43,100	45,000
131~150		20,700	23,000	25,700	29,500	31,000	32,900	35,000	38,700	43,100	47,800	49,600
151~170		21,200	24,700	27,000	30,300	32,700	34,400	36,400	40,800	45,400	50,900	53,200
171~190		22,200	25,000	27,600	31,300	34,400	36,200	<b>37,900</b>	42,700	47,400	53,800	56,900
191~210		23,000	26,300	28,700	32,700	36,200	37,700	39,700	45,100	51,300	<b>57,500</b>	<b>60,000</b>
211~230		23,600	27,600	30,300	33,600	37,700	41,100	44,700	50,300	<b>56,700</b>	<b>58,900</b>	—
231~250		24,700	28,900	32,400	35,400	39,700	43,100	50,100	56,200	<b>59,800</b>	—	—

※ポール式は幅(W)25cm未満の場合、昇降操作と回転操作が左右振り分けとなります。(操作位置の指定は回転操作側です。)

※赤字部分の最大面積は5m<sup>2</sup>までです。

○幅(W)は0.5cm・高さ(H)は1cm単位での製作となります。

○(お願い)高さは1cm単位でお受けしますが、寸法により製作できないことがあります。この場合には1~2cm大きな寸法で製作させていただきます。ただし価格は、ご注文の寸法の価格です。  
○価格には、消費税および取付施工費は含まれておりません。

標準タイプ

# セレーノフィット 25・15

スラット幅	25mm	15mm
-------	------	------

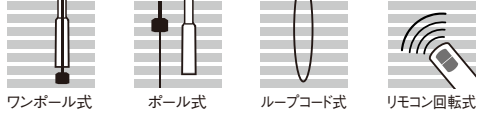

操作位置切り替え (ワンボール式のみ)	高さ調整機構
ワンタッチブラケット	タフスラット

仕様と構造 P.88～91

## 適応スラット

ベーシック	遮熱ベーシック
メタリック	遮熱メタリック
ツートン	遮熱ツートン
パンチング	酸化チタンコート遮熱
ウッドフェイス	フッ素コート遮熱
マテリアルフェイス	ノンレア®遮熱

※スラット幅によって適応外がありますので、サンプル貼りページをご覧ください。

多様なタイプや操作方法をセレクトできます。  
一般窓から特殊窓まであらゆる窓にご使用いただけます。

セレーノフィットはスタンダードでとても使いやすいブラインド。  
リビングはもちろん、ダイニング、寝室など、どんなお部屋にもフィットします。

離れた場所から手軽に操作、「リモコン回転式」。※25mmのみ適応

リモコン回転式は離れた場所からリモコンで簡単にスラットの角度が変えられます。リモコンは手になじむ小型でシンプルなデザイン、操作も簡単です。電池交換できない場所へは、ACアダプター(オプション)をご使用ください。(詳しくはP.91をご参照ください)



リモコン送信機



受信ユニット

一本の操作コードで昇降とスラットの角度調節ができる「ループコード式」。

一本の操作コードでスラットの昇降と角度調節が可能な、シンプル構造の操作方法です。操作コードを少し引けばスラットが回転し、さらに引けばスラットが昇降します。また、コンパクトな設計に加え、ブラインドをたたみあげても操作コードが床に垂れることなくすっきり納まります。



施工性の高い「ワンタッチブラケット」。

施工時に取付け位置が調整できる、仮掛け機構を採用した「ワンタッチブラケット」で施工も簡単です。





セレーノフィット15 カラー:V1059 チークピンク

標準タイプ

# セレーノフィット25・15

価格表

本体価格とは別に、商品梱包輸送費を申し受けます。

## ■ セレーノフィット25 標準タイプ (ワンポール式／ポール式／リモコン回転式)

単位:円

幅(W) cm	ワンポール式 27~80															
	ポール式 17~80		~100	~120	~140	~160	~180	~200	~220	~240	~260	~280	~300			
高さ(H) cm	リモコン回転式 45~80															
	10~100	101~120	121~140	141~160	161~180	181~200	201~220	221~240	241~260	261~280	281~300	301~320	321~340	341~360	361~380	381~400
10~100	19,600	20,700	21,900	23,400	24,800	26,300	28,800	30,100	31,100	32,400	33,300	34,800				
101~120	20,300	21,300	22,500	24,300	25,900	27,300	29,900	31,200	32,800	34,200	35,800	37,200				
121~140	21,200	22,200	23,600	25,700	27,500	29,100	32,000	33,600	35,400	36,700	38,500	40,300				
141~160	22,100	23,200	24,900	27,200	29,400	31,000	34,200	35,900	37,700	39,400	41,300	43,300				
161~180	23,400	24,300	26,300	28,600	30,900	<b>32,800</b>	36,500	38,300	40,200	42,400	44,300	46,200				
181~200	24,300	25,600	27,400	29,900	32,600	34,800	38,500	40,500	42,800	44,900	46,500	49,300				
201~220	25,200	26,400	28,600	31,200	34,200	36,600	40,400	42,900	45,200	47,500	49,700	52,500				
221~240	26,400	27,600	29,800	32,800	35,800	38,300	42,700	45,200	47,700	50,200	52,500	<b>55,100</b>				
241~260	27,500	28,600	31,000	34,100	37,500	40,100	44,900	47,700	50,200	52,900	<b>54,900</b>	<b>59,200</b>				
261~280	<b>28,500</b>	29,800	32,200	35,800	39,100	41,900	46,600	50,000	52,600	<b>54,900</b>	<b>59,200</b>	—				
281~300	<b>29,600</b>	31,000	33,500	37,200	40,600	43,900	48,900	52,300	<b>54,600</b>	<b>58,800</b>	—	—				
301~320	<b>30,800</b>	32,000	34,700	38,500	42,100	45,500	50,300	<b>54,000</b>	<b>58,000</b>	—	—	—				
321~340	<b>31,700</b>	32,800	35,900	39,400	43,700	46,900	52,600	<b>56,300</b>	—	—	—	—				
341~360	<b>32,800</b>	33,600	37,200	41,200	45,500	48,700	<b>54,100</b>	<b>59,000</b>	—	—	—	—				
361~380	<b>33,600</b>	34,800	38,300	42,400	46,700	50,500	<b>56,500</b>	—	—	—	—	—				
381~400	<b>34,800</b>	35,800	39,400	43,900	48,100	<b>52,000</b>	<b>59,000</b>	—	—	—	—	—				

■リモコン回転式は、上記の価格表に14,700円を加算してください。リモコン回転式の最大面積は6m<sup>2</sup>までです。

※酸化チタンコート遮熱、フッ素コート遮熱、ノンフレア遮熱は10%アップとなります。ただし、リモコン回転式は10%アップした後に14,700円を加算してください。

※ウッドフェイス、マテリアルフェイス、パンチングは20%アップとなります。ただし、リモコン回転式は20%アップした後に14,700円を加算してください。

※ワンポール式、ポール式とも、**青字部分**は幅(W)30cm未満の場合、製作できません。

※ポール式は幅(W)25cm未満の場合、昇降操作と回転操作が左右振り分けとなります。(操作位置の指定は回転操作側です。)

※**赤字部分**の最大面積は7m<sup>2</sup>までです。

○幅(W)は0.5cm・高さ(H)は1cm単位での製作となります。

### リモコン回転式(オプション)

部品名	価格
ACアダプター	4,500円/個
延長ケーブル(2m)	760円/本

## ■ セレーノフィット15 標準タイプ (ワンポール式／ポール式)

単位:円

幅(W) cm	ワンポール式 27~60											
	ポール式 16~60		~80	~100	~120	~140	~160	~180	~200	~220	~240	~250
高さ(H) cm	リモコン回転式 45~80											
	10~30	31~50	51~70	71~90	91~110	111~130	131~150	151~170	171~190	191~210	211~230	231~250
10~30	16,500	17,800	18,800	20,200	21,200	21,900	22,800	24,800	25,700	27,100	27,500	
31~50	17,200	18,000	19,300	21,700	22,800	23,900	25,000	26,300	27,500	28,500	29,500	
51~70	18,000	19,700	20,700	23,200	24,800	25,300	27,100	28,300	29,500	31,100	31,900	
71~90	18,400	20,200	21,900	23,900	25,300	26,500	28,300	29,800	31,300	33,600	34,900	
91~110	18,800	21,200	22,100	25,000	27,300	28,500	29,800	32,400	34,400	37,200	38,800	
111~130	19,300	21,700	23,500	26,500	28,300	30,200	31,300	34,700	38,300	41,000	42,800	
131~150	19,700	21,900	24,400	28,100	29,500	31,300	33,300	36,800	41,000	45,500	47,200	
151~170	20,200	23,500	25,700	28,800	31,100	32,800	34,700	38,800	43,200	48,300	50,500	
171~190	21,200	23,900	26,300	29,800	32,800	34,400	<b>36,000</b>	40,600	45,100	51,100	54,100	
191~210	21,900	25,000	27,300	31,100	34,400	35,800	37,800	42,900	48,800	<b>54,700</b>	<b>57,000</b>	
211~230	22,500	26,300	28,800	32,000	35,800	39,100	42,500	47,900	<b>54,000</b>	<b>56,100</b>	—	
231~250	23,500	27,500	30,800	33,600	37,800	41,000	47,700	53,400	<b>56,900</b>	—	—	

※ポール式は幅(W)25cm未満の場合、昇降操作と回転操作が左右振り分けとなります。(操作位置の指定は回転操作側です。)

※**赤字部分**の最大面積は5m<sup>2</sup>までです。

○幅(W)は0.5cm・高さ(H)は1cm単位での製作となります。

○(お願い)高さは1cm単位でお受けしますが、寸法により製作できないことがあります。この場合には1~2cm大きな寸法で製作させていただきます。ただし価格は、ご注文の寸法の価格です。

○価格には、消費税および取付施工費は含まれておりません。

価格表

本体価格とは別に、商品梱包輸送費を申し受けます。

■ セレーノフィット25 標準タイプ (ループコード式)

単位:円

高さ(H)cm \ 幅(W)cm	50~80	~100	~120	~140	~160	~180	~200	~220	~240	~260	~280	~300
50~100	24,900	26,000	27,400	28,800	30,600	32,000	34,000	35,500	37,700	38,800	41,200	42,500
101~120	25,700	27,000	28,100	29,900	31,600	32,900	35,500	37,700	40,100	41,200	44,100	45,200
121~140	26,500	27,800	29,500	31,400	33,500	35,000	37,800	40,100	42,600	44,300	47,300	49,000
141~160	27,400	28,900	30,600	32,800	35,000	36,700	40,100	42,500	45,600	47,400	50,900	52,700
161~180	28,500	29,900	31,900	34,500	36,700	<b>38,800</b>	42,400	45,100	48,300	50,400	54,100	56,100
181~200	29,100	30,600	32,700	35,500	38,200	40,500	44,900	47,400	51,100	53,600	57,300	—
201~220	30,300	31,400	34,000	36,600	39,000	42,700	47,400	49,800	54,100	56,600	—	—
221~240	31,400	32,400	35,000	37,800	40,800	44,600	49,600	52,400	56,700	—	—	—
241~260	32,500	33,400	36,200	39,500	42,400	46,400	51,900	54,900	—	—	—	—
261~280	33,400	34,400	37,400	40,800	43,700	48,100	54,000	—	—	—	—	—
281~300	34,400	35,000	38,500	42,100	45,500	50,600	—	—	—	—	—	—

※酸化チタンコート遮熱、フッ素コート遮熱、ノンフレア遮熱は10%アップとなります。

※ウッドフェイス、マテリアルフェイス、パンチングは20%アップとなります。

※赤字部分の最大面積は5m<sup>2</sup>までです。

○幅(W)は0.5cm・高さ(H)は1cm単位での製作となります。

■ セレーノフィット15 標準タイプ (ループコード式)

単位:円

高さ(H)cm \ 幅(W)cm	50~60	~80	~100	~120	~140	~160	~180	~200	~220	~240	~250
50~ 70	24,000	25,700	26,600	29,500	31,000	31,700	33,400	34,700	36,200	37,700	39,100
71~ 90	24,300	26,300	27,900	29,900	31,700	32,900	34,700	36,400	37,900	40,300	42,900
91~110	24,700	27,400	28,500	31,300	33,600	35,000	36,400	39,000	41,100	44,100	47,500
111~130	25,200	27,600	29,700	32,900	34,700	36,600	37,900	41,300	45,400	48,000	51,900
131~150	25,700	27,900	30,800	34,400	36,200	37,900	40,100	43,600	48,000	52,800	56,500
151~170	26,300	29,700	32,000	35,400	37,700	39,500	41,300	45,600	50,300	55,700	60,700
171~190	27,400	29,900	32,700	36,400	39,500	41,100	<b>43,100</b>	47,800	52,400	58,800	65,300
191~210	27,900	31,300	33,600	37,700	41,100	42,700	44,700	50,100	56,500	62,500	69,500
211~230	28,700	32,700	35,400	38,700	42,700	46,200	49,800	55,400	61,800	69,200	—
231~250	29,700	34,000	37,400	40,300	44,700	48,000	55,100	61,100	66,900	—	—

※赤字部分の最大面積は5m<sup>2</sup>までです。

○幅(W)は0.5cm・高さ(H)は1cm単位での製作となります。

○〈お願い〉高さは1cm単位でお受けしますが、寸法により製作できないことがあります。この場合には1~2cm大きな寸法で製作させていただきます。ただし価格は、ご注文の寸法の価格です。  
○価格には、消費税および取付施工費は含まれておりません。

標準タイプ

# ユニーク 25・15

スラット幅	25mm	15mm
-------	------	------

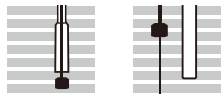

ワンボール式

ボール式

操作位置切り替え  
(ワンボール式のみ)

タフスラット

高さ調整機構

仕様と構造 P.92

## 適応スラット

ベーシック	遮熱ベーシック
メタリック	遮熱メタリック
ツートン	遮熱ツートン
パンチング	酸化チタンコート遮熱
ウッドフェイス	フッ素コート遮熱
マテリアルフェイス	ノングレア®遮熱

※スラット幅によって適応外がありますので、サンプル貼りページをご覧ください。

一般窓はもとより、店舗、ショールーム、オフィスと幅広くお使い頂けます。

お求めやすいユニークは一般家庭を始め、さまざまな窓でお使いください。取り付ければ、店舗やオフィスの窓がおしゃれに生まれ変わります。



スライドロック付きブラケットによる  
取り付け。

「スライドロック機構」と、取り付け・取り外し時にブラインドの落下を防止する「仮止め機構」搭載のブラケットを採用。



シンプルでお求めやすい  
ブラインドです。

適応タイプや操作方法もシンプルなユニークは、価格もリーズナブル。お求めやすさを追求しました。お気軽に取り付けて空間のおしゃれをお楽しみください。



ユニーク25 カラー:V1222 ペールレモン

標準タイプ

## ユニーク25・15

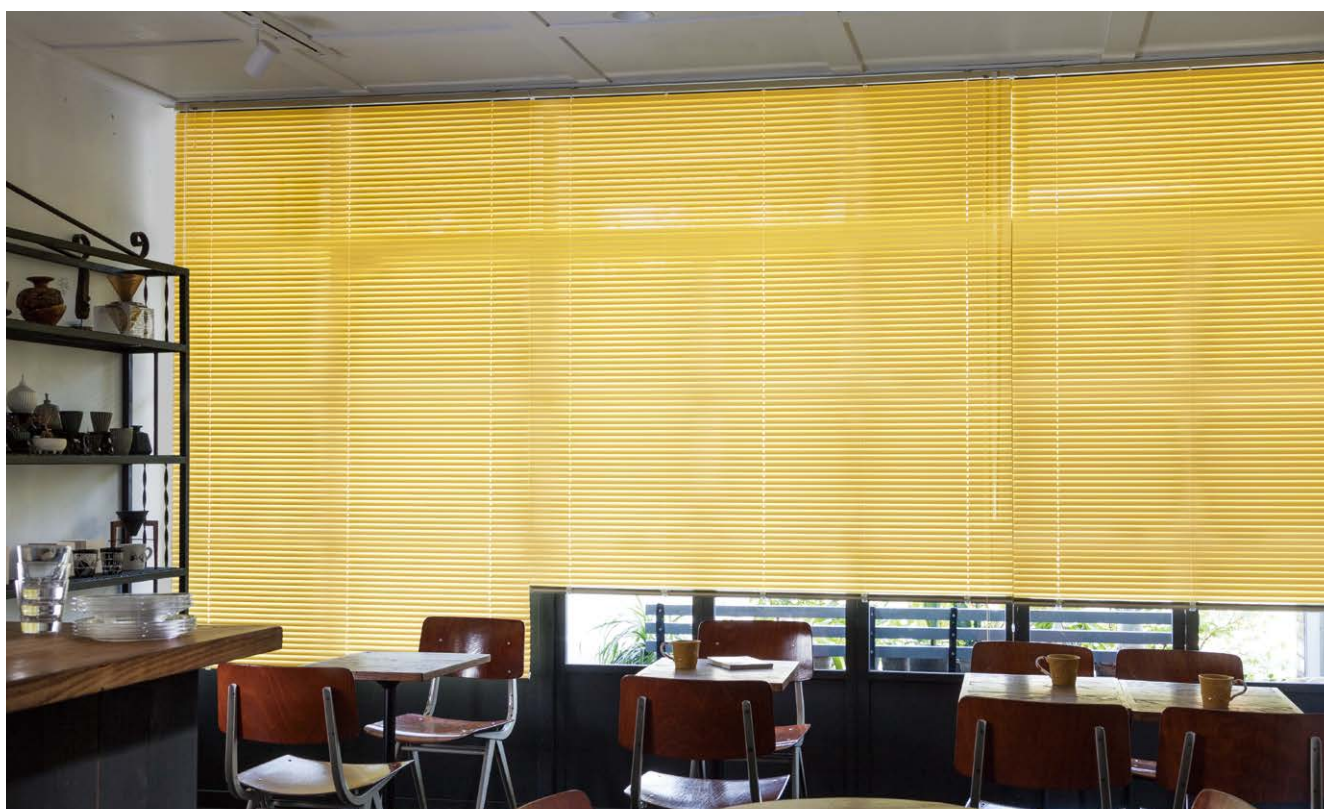

上段:ユニーク15 カラー:V1080 ミントグリーン  
下段:ユニーク25 カラー:V1051 ムーンライト



価格表

本体価格とは別に、商品梱包輸送費を申し受けます。

■ ユニーク25 標準タイプ (ワンポール式/ポール式)

単位:円

幅(W) cm 高さ(H)cm	ワンポール式 27~80	~100	~120	~140	~160	~180	~200	~220	~240	~260	~280	~300
	ポール式 17~80											
10~100	18,300	19,400	20,500	22,000	23,400	24,500	27,100	28,600	29,800	31,000	31,900	33,300
101~120	19,000	20,100	21,100	22,800	24,500	25,600	28,100	29,700	31,300	32,700	34,200	35,500
121~140	19,900	21,000	22,100	24,100	26,000	27,200	29,900	31,900	33,700	35,000	36,600	38,500
141~160	20,900	21,800	23,400	25,700	27,600	28,900	32,100	34,000	35,900	37,500	39,300	41,300
161~180	21,900	22,700	24,800	27,100	29,000	<b>30,600</b>	34,200	36,300	38,300	40,300	42,400	44,000
181~200	22,700	23,900	25,800	28,200	30,800	32,500	36,200	38,500	40,800	42,600	44,200	46,900
201~220	23,700	24,900	27,000	29,600	32,400	34,200	37,900	40,500	43,100	45,100	47,300	50,000
221~240	24,900	26,000	27,900	31,000	33,700	35,800	40,100	42,700	45,200	47,500	50,000	52,400
241~260	25,900	27,000	29,000	32,100	35,400	37,400	42,100	45,000	47,500	50,300	52,300	55,600
261~280	26,800	27,900	30,300	33,700	36,700	39,300	43,700	47,200	50,100	52,300	55,600	-
281~300	27,800	29,000	31,400	35,000	38,500	41,100	46,000	49,300	51,800	55,100	-	-
301~320	28,800	29,900	32,500	36,300	39,700	42,500	47,300	51,000	54,400	-	-	-
321~340	29,700	30,900	33,700	37,300	41,200	44,000	49,400	52,800	-	-	-	-
341~360	30,800	31,600	34,800	38,700	42,700	45,500	50,900	55,500	-	-	-	-
361~380	31,600	32,600	35,900	39,800	44,100	47,400	52,900	-	-	-	-	-
381~400	32,600	33,600	37,000	41,300	45,400	48,600	55,500	-	-	-	-	-

※酸化チタンコート遮熱、フッ素コート遮熱、ノンフレア遮熱は10%アップとなります。

※ウッドフェイス、マテリアルフェイス、パンチングは20%アップとなります。

※青字部分は幅(W)30cm未満の場合、製作できません。

※ポール式は幅(W)25cm未満の場合、昇降操作と回転操作が左右振り分けとなります。(操作位置の指定は回転操作側です。)

※赤字部分の最大面積は7m<sup>2</sup>までです。

○幅(W)は0.5cm・高さ(H)は1cm単位での製作となります。

■ ユニーク15 標準タイプ (ワンポール式/ポール式)

単位:円

幅(W) cm 高さ(H)cm	ワンポール式 27~60	~80	~100	~120	~140	~160	~180	~200	~220	~240	~250
	ポール式 16~60										
10~ 30	16,100	17,100	17,300	18,000	19,700	20,200	21,100	23,000	23,400	23,900	24,300
31~ 50	16,500	17,300	17,800	18,800	21,100	21,300	23,200	24,300	25,100	25,800	26,300
51~ 70	17,100	18,800	19,000	19,800	22,000	22,600	25,000	26,200	27,100	28,100	29,600
71~ 90	17,500	19,400	19,800	20,500	23,000	24,000	26,200	27,500	28,800	30,100	31,400
91~110	18,200	20,200	20,700	22,400	23,900	25,000	27,900	29,800	30,800	31,600	34,500
111~130	18,700	20,500	21,900	23,400	25,200	26,600	29,700	31,600	32,800	35,200	37,500
131~150	19,000	21,300	22,700	24,700	27,100	28,500	31,400	33,700	35,200	37,400	39,600
151~170	19,700	22,200	23,700	26,000	28,500	30,100	33,500	35,900	37,800	39,600	41,300
171~190	20,500	23,200	24,800	27,400	29,900	31,700	<b>35,200</b>	37,300	39,600	42,400	45,400
191~210	21,100	24,300	25,900	28,700	31,100	33,600	37,300	39,600	42,700	45,100	47,400
211~230	21,800	25,100	27,200	29,800	32,700	35,200	39,100	42,400	45,100	47,500	-
231~250	22,600	26,000	28,500	30,800	33,900	36,400	40,800	44,200	47,300	-	-

※ポール式は幅(W)25cm未満の場合、昇降操作と回転操作が左右振り分けとなります。(操作位置の指定は回転操作側です。)

※赤字部分の最大面積は5m<sup>2</sup>までです。

○幅(W)は0.5cm・高さ(H)は1cm単位での製作となります。

○〈お願い〉高さは1cm単位でお受けしますが、寸法により製作できないことがあります。この場合には1~2cm大きな寸法で製作させていただきます。ただし価格は、ご注文の寸法の価格です。  
○価格には、消費税および取付施工費は含まれておりません。

# テンションタイプ

適応商品 セレーノグランツ25 耐水 高遮熱 / セレーノオアシス25・15 耐水

スラット幅	25mm	15mm
-------	------	------



ワンポール式



ポール式

※セレーノグランツ25のワンポール式、ポール式ともに操作棒の位置は端部ラダーコードの内側になります。詳細はP.93をご覧ください。

ダブルラダー	タフスラット※
--------	---------

高さ調整機構	※セレーノグランツには適応しておりません。
--------	-----------------------

仕様と構造	P.93
-------	------

## 適応スラット

ベーシック	遮熱メタリック
メタリック	遮熱ツートン
ツートン	酸化チタンコート遮熱
ウッドフェイス	フッ素コート遮熱
マテリアルフェイス	ノングレア®遮熱
遮熱ベーシック	※スラット幅によって適応外がありますので、サンプル貼りページをご覧ください。

突張る力で固定、ネジ穴を開けずに取り付けが可能です。

「テンションタイプ」は側面付けブラケットで、ネジを使わずに取り付けが可能。浴室のタイル壁や賃貸住宅の窓等、穴が開けられない場所にお使いください。取り付けも取り外しもラクラク、小窓や腰高窓に最適です。



## 価格表

本体価格とは別に、商品梱包輸送費を申し受けます。

### ■ セレーノグランツ25 テンションタイプ (ワンポール式/ポール式)

単位:円

高さ(H)cm	幅(W)cm	45~80	~100	~120	~140	~160	~180
10~100		22,600	24,000	25,300	27,100	28,700	30,300
101~120		23,500	24,700	26,000	28,200	29,900	31,600
121~140		24,500	25,800	27,300	29,700	31,900	33,700
141~160		25,700	26,800	28,800	31,400	34,000	35,900
161~180		27,100	28,200	30,400	33,200	35,800	<b>37,900</b>

※酸化チタンコート遮熱、フッ素コート遮熱、ノングレア遮熱は10%アップとなります。※ウッドフェイス、マテリアルフェイスは20%アップとなります。  
○幅(W)は0.5cm・高さ(H)は1cm単位での製作となります。

### ■ セレーノオアシス25 テンションタイプ (ワンポール式/ポール式)

単位:円

高さ(H)cm	幅(W)cm		~100	~120	~140	~160	~180	
	ワンポール式 40~80	ポール式 30~80						
10~100			20,500	21,800	23,000	24,500	26,000	27,500
101~120			21,300	22,400	23,600	25,600	27,200	28,700
121~140			22,200	23,400	24,800	27,000	28,900	30,600
141~160			23,300	24,300	26,200	28,600	30,900	32,600
161~180			24,500	25,600	27,600	30,100	32,500	<b>34,400</b>

※酸化チタンコート遮熱、フッ素コート遮熱、ノングレア遮熱は10%アップとなります。※ウッドフェイス、マテリアルフェイスは20%アップとなります。  
○幅(W)は0.5cm・高さ(H)は1cm単位での製作となります。

### ■ セレーノオアシス15 テンションタイプ (ワンポール式/ポール式)

単位:円

高さ(H)cm	幅(W)cm		~80	~100	~120	~140	~160	~180
	ワンポール式 40~60	ポール式 30~60						
10~30			18,900	20,500	21,800	23,400	24,500	26,300
31~50			19,800	20,900	22,200	24,800	26,300	28,900
51~70			20,900	22,700	23,900	26,600	28,600	31,100
71~90			21,100	23,400	25,200	27,500	29,500	32,700
91~110			21,800	24,500	25,700	28,900	31,400	34,500
111~130			22,200	24,800	27,200	30,900	32,700	36,400
131~150			22,700	25,200	28,100	32,100	34,000	38,600
151~170			23,400	27,200	29,700	33,400	35,800	40,100
171~180			24,500	27,500	30,300	34,500	37,700	<b>42,000</b>

○幅(W)は0.5cm・高さ(H)は1cm単位での製作となります。

○(お願い)高さは1cm単位でお受けしますが、寸法により製作できないことがあります。この場合には1~2cm大きな寸法で製作させていただきます。

ただし価格は、ご注文の寸法の価格です。

○価格には、消費税および取付施工費は含まれておりません。





セレーノグランツ25 カラー:V1047 グラッシーグリーン

# ツインタイプ

適応商品 セレーノグランツ25 耐水 高遮熱 / セレーノフィット25

スラット幅 25mm



ボール式

※セレーノグランツの商品幅(W)65cm未満の場合、操作棒の位置は端部ラダーコードの内側になります。詳細はP.94をご覧ください。

ワンタッチブラケット

タフスラット※3

ダブルラダー※1 ※2

※1セレーノグランツは両端のみ適応。水に濡れるとスラット同士がくっつく場合がありますので、浴室でご使用の際はご注意ください。

※2セレーノフィットには適応していません。

※3セレーノグランツには適応していません。

## 適応スラット

ベーシック

遮熱メタリック

メタリック

遮熱ツートン

ツートン

酸化チタンコート遮熱

ウッドフェイス

フッ素コート遮熱

マテリアルフェイス

ノングレア<sup>®</sup>遮熱

遮熱ベーシック

仕様と構造 P.94

ブラインドの上部と下部のスラットが、異なる角度で同時に回転します。

「ツインタイプ」は一台のブラインドで、上部と下部のスラットが異なった角度で回転する高機能ブラインドです。下部で外からの視線を遮りながら上部から光を採り入れることも可能。環境や生活スタイルに合わせてお使いください。



上部から光を採り入れ、下部は閉じた状態



下部から光を採り入れ、上部は閉じた状態



上部・下部から光を採り入れた状態  
※上部・下部は、同時に水平にはなりません。



全てのスラットを閉じた状態

施工性の高い「ワンタッチブラケット」。

施工時に取付け位置が調整できる、  
仮掛け機構を採用した「ワンタッチブラケット」で施工も簡単です。

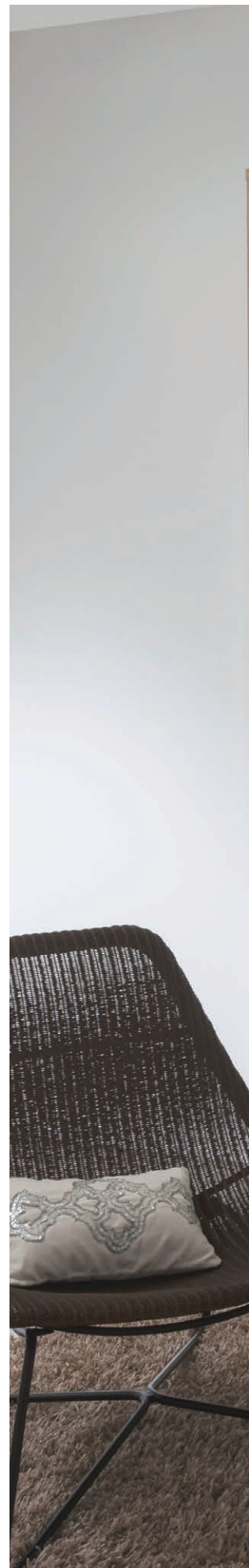



セレーノグランツ25 カラー:V1037 カフェラテ

# ツインタイプ

細やかな角度調節で、便利に快適にお使いいただけます。

ブラインド上部と下部のスラットを異なる角度で調節すれば、外からの視線や採光をコントロール可能です。

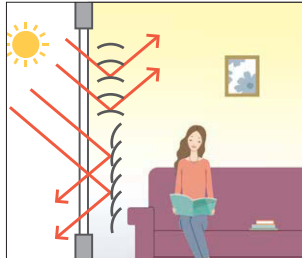

上部スラットを水平に、下部スラットを閉じる。

昼間お部屋でくつろぐ時、外からの視線を遮りながら上部のスラットを水平にして光を採り入れます。お部屋が明るく電気代も節約できます。

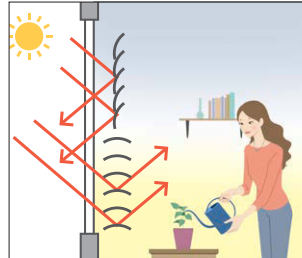

上部スラットを閉じ、下部スラットを水平に。

高い角度からの陽射しを遮りながら、ブラインド下部から光を採り入れます。窓辺のグリーンにも心地よい光がとどきます。

## 上部と下部のスラットの切り替えは2パターン。

※セレーノフィット25の場合

ブラインド上部と下部のスラット角度の切り替えは2パターンをご用意しています。(セレーノグランツ25は、T-1のみとなります)また切り替え位置は1cm単位で設定可能、さまざまな使い方のニーズに柔軟に対応いたします。

T-1

上部のスラットが水平の時、下部のスラットの凸面が屋外側に向きます。

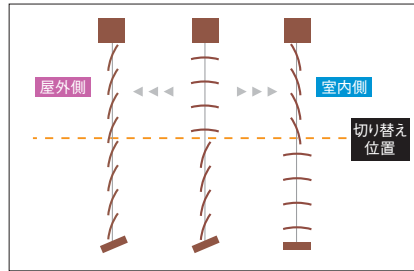

T-2

上部のスラットが水平の時、下部のスラットの凸面が室内側に向きます。

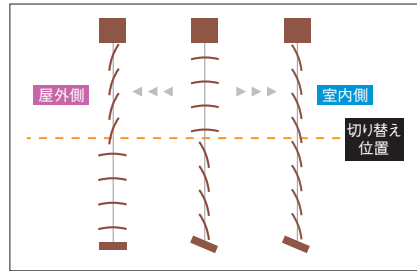

セレーノフィット25 T-2:仕様コード(0-2) カラー:V1045 レイクグリーン

価格表

本体価格とは別に、商品梱包輸送費を申し受けます。

■ セレーノグランツ25 ツインタイプ (ポール式)

単位:円

高さ(H)cm \ 幅(W)cm	55~80	~100	~120	~140	~160	~180	~200	~220	~240	~260	~280	~300
100	26,000	27,400	28,800	30,500	32,100	33,700	36,800	38,200	39,500	40,900	42,000	43,600
101~120	27,000	28,100	29,500	31,700	33,400	35,000	38,100	39,600	41,300	43,100	44,900	46,500
121~140	28,000	29,300	30,800	33,200	35,400	37,200	40,500	42,400	44,400	45,900	48,000	50,100
141~160	29,100	30,300	32,200	34,900	37,400	39,400	43,100	45,000	47,100	48,900	51,200	53,500
161~180	30,500	31,700	33,900	36,600	39,300	<b>41,300</b>	45,700	47,800	50,000	52,500	54,800	57,000
181~200	31,700	33,100	35,100	38,100	41,100	43,600	48,000	50,300	53,100	55,400	57,300	60,400
201~220	<b>32,600</b>	34,100	36,600	39,600	43,100	45,800	50,200	53,200	55,800	58,500	<b>61,000</b>	<b>64,200</b>
221~240	<b>34,100</b>	35,500	38,000	41,400	44,900	47,800	52,800	55,800	58,600	<b>61,500</b>	<b>64,200</b>	—
241~260	<b>35,400</b>	36,600	39,400	42,900	47,000	49,800	55,400	58,600	<b>61,500</b>	<b>64,800</b>	—	—
261~280	<b>36,400</b>	38,000	40,800	44,900	48,700	52,000	57,400	<b>61,200</b>	<b>64,400</b>	—	—	—
281~300	<b>37,700</b>	39,400	42,300	46,500	50,500	54,300	60,100	<b>63,900</b>	—	—	—	—

※酸化チタンコート遮熱、フッ素コート遮熱、ノンフリア遮熱は10%アップとなります。

※ウッドフェイス、マテリアルフェイスは20%アップとなります。

※**青字部分**は幅(W)65cm未満の場合、製作できません。また幅(W)65cm未満の場合は、操作棒の位置は端部ラダーコードの内側になります。詳細はP.94をご覧ください。

※上下切り替え位置は、商品上部から50cm以上かつ下部から50cm以上の範囲となります。

※**赤字部分**の最大面積は6m<sup>2</sup>までです。

○幅(W)は0.5cm・高さ(H)は1cm単位での製作となります。

※両端のラダーコードのみダブルラダー(中段通し)となるため、両端以外のスラット部は水に濡れるとスラット同士がくっつく場合がありますので、浴室でご使用の際はご注意ください。

■ セレーノフィット25 ツインタイプ (ポール式)

単位:円

高さ(H)cm \ 幅(W)cm	17~80	~100	~120	~140	~160	~180	~200	~220	~240	~260	~280	~300
10~100	22,100	23,400	24,700	26,200	27,600	29,100	31,900	33,200	34,300	35,600	36,600	38,100
101~120	22,900	24,000	25,200	27,200	28,800	30,300	33,100	34,400	36,000	37,500	39,300	40,800
121~140	23,900	25,000	26,400	28,600	30,500	32,200	35,200	37,000	38,800	40,200	42,000	44,000
141~160	24,900	25,900	27,800	30,200	32,500	34,200	37,500	39,400	41,200	42,900	45,000	47,100
161~180	26,200	27,200	29,300	31,700	34,100	<b>36,000</b>	40,000	41,900	43,900	46,200	<b>48,200</b>	<b>50,200</b>
181~200	27,200	28,500	30,400	33,100	35,800	38,100	42,000	44,200	46,600	<b>48,800</b>	<b>50,500</b>	—
201~220	28,100	29,400	31,700	34,400	37,500	40,100	44,100	46,700	<b>49,200</b>	<b>51,600</b>	—	—
221~240	29,400	30,600	32,900	36,200	39,300	41,900	46,500	<b>49,200</b>	<b>51,700</b>	—	—	—
241~260	30,500	31,700	34,200	37,400	41,100	43,700	<b>48,800</b>	<b>51,700</b>	—	—	—	—
261~280	<b>31,600</b>	32,900	35,500	39,300	42,700	<b>45,700</b>	<b>50,600</b>	—	—	—	—	—
281~300	<b>32,700</b>	34,200	36,800	40,800	44,300	<b>47,800</b>	—	—	—	—	—	—
301~320	<b>34,000</b>	35,200	38,000	42,000	<b>45,900</b>	<b>49,400</b>	—	—	—	—	—	—
321~340	<b>34,900</b>	36,200	39,400	43,100	<b>47,700</b>	—	—	—	—	—	—	—
341~360	<b>36,000</b>	37,000	40,600	<b>44,900</b>	<b>49,400</b>	—	—	—	—	—	—	—
361~380	<b>37,000</b>	38,100	41,900	<b>46,200</b>	—	—	—	—	—	—	—	—
381~400	<b>38,100</b>	39,300	42,900	<b>47,800</b>	—	—	—	—	—	—	—	—

※酸化チタンコート遮熱、フッ素コート遮熱、ノンフリア遮熱は10%アップとなります。

※ウッドフェイス、マテリアルフェイスは20%アップとなります。

※**青字部分**は幅(W)30cm未満の場合、製作できません。

※上下切り替え位置は、高さ(H)が251cm以上の場合、商品上部から50cm以内となります。

※幅(W)25cm未満の場合、昇降操作と回転操作が左右振り分けとなります。(操作位置の指定は回転操作側です。)

※**赤字部分**の最大面積は5m<sup>2</sup>までです。



○幅(W)は0.5cm・高さ(H)は1cm単位での製作となります。

○ダブルラダー(中段通し)にはなっていません。

○(お願い)高さは1cm単位でお受けしますが、寸法により製作できないことがあります。この場合には1~2cm大きな寸法で製作させていただきます。ただし価格は、ご注文の寸法の価格です。  
○価格には、消費税および取付施工費は含まれておりません。

# セパレートタイプ

適応商品 セレーノオアシス25・15(耐水) / セレーノフィット25・15 / ユニーク25・15

スラット幅	25mm	15mm	
			ボール式(1) セレーノオアシス セレーノフィット ボール式(2) ユニーク
ワンタッチブラケット※1	高さ調整機構		
ダブルラダー※2	タフスラット		

※1ユニークには適応していません。  
※2セレーノフィット・ユニークには適応していません。

仕様と構造 P.95

## 適応スラット

ベーシック	遮熱ベーシック
メタリック	遮熱メタリック
ツートン	遮熱ツートン
パンチング	酸化チタンコート遮熱
ウッドフェイス	フッ素コート遮熱
マテリアルフェイス	ノングレア®遮熱

※商品・スラット幅によって適応外がありますので、サンプル貼りページをご覧ください。

## 1本のヘッドボックスに2台分のスラットをセット。

「セパレートタイプ」は1本のヘッドボックスに左右2台分のスラットを取り付けました。ヘッドボックスが1本なので取り付けも簡単、見た目もスッキリと納まります。また2台別々に取り付けるよりも経済的です。

## 用途に合わせて選べる操作方法、「ワンポール式」と「ボール式」。

「ワンポール式」は、操作棒が左右それぞれに付くので、回転操作・昇降操作ともに左右別々に行えます。「ボール式」は、操作棒が左右どちらかに付くので、回転操作は1ヶ所で左右同時に行え、昇降操作は左右別々に行えます。

## 左右の振り分けは4パターン。

スラットの振り分けは半分ずつ、1/3ずつ、特注分割の全4パターンをご用意しています。(P.95参照)

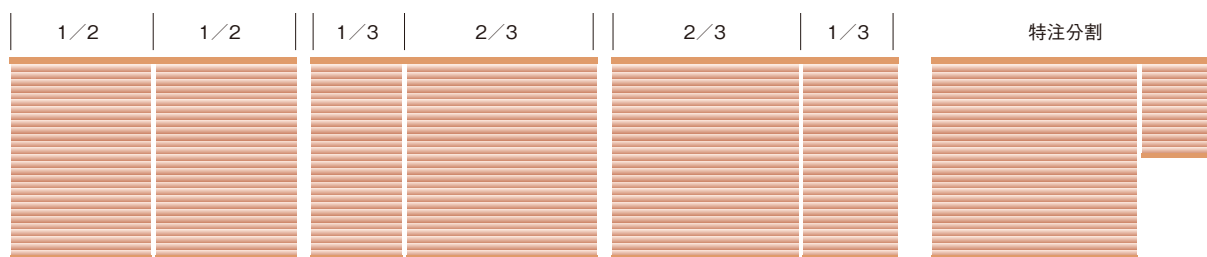

ユニーク25 カラー:V1073 エッグイエロー







左:セレーノフィット25 セバレットタイプ カラー:V1248 ラテブラウン  
右:セレーノフィット25 標準タイプ カラー:V1248 ラテブラウン

# セパレートタイプ

## 価格表

本体価格とは別に、商品梱包輸送費を申し受けます。

### ■ セレーノオアシス25 セパレートタイプ (ワンポール式/ポール式)

単位:円

高さ(H)cm	幅(W)cm	61~80	~100	~120	~140	~160	~180	~200	~220	~240	~260	~280	~300
10~100		22,600	23,900	25,200	27,000	28,700	30,300	33,400	34,800	35,900	37,400	38,600	40,200
101~120		23,600	24,700	25,900	27,900	29,900	31,600	34,700	36,300	37,800	39,600	41,400	43,100
121~140		24,500	25,800	27,200	29,600	31,900	33,600	37,000	38,800	40,800	42,400	44,600	46,500
141~160		25,700	26,800	28,800	31,400	33,900	35,800	39,600	41,600	43,500	45,400	47,800	50,100
161~180		27,000	27,900	30,400	33,300	35,700	<b>37,800</b>	42,100	44,300	46,400	49,000	51,300	53,400
181~200		27,900	29,500	31,700	34,700	37,500	40,200	44,600	46,900	49,400	51,800	53,900	57,000
201~220		29,000	30,600	33,300	36,300	39,600	42,300	46,600	49,600	52,400	54,900	57,500	60,800
221~240		30,600	32,000	34,400	37,900	41,400	44,300	49,300	52,400	55,000	57,900	60,800	<b>63,900</b>
241~260		31,900	33,300	35,800	39,500	43,400	46,300	51,800	55,000	57,900	61,200	<b>63,600</b>	<b>68,600</b>
261~280		32,900	34,400	37,300	41,400	45,100	48,500	54,000	57,800	61,000	<b>63,600</b>	<b>68,600</b>	—
281~300		34,200	35,800	38,700	43,100	47,100	50,900	56,600	60,400	<b>63,000</b>	<b>68,000</b>	—	—
301~320		35,500	37,000	40,100	44,600	48,800	52,500	58,100	<b>62,500</b>	<b>67,100</b>	—	—	—
321~340		36,500	37,900	41,600	45,500	50,600	54,200	61,000	<b>65,100</b>	—	—	—	—
341~360		37,800	38,800	42,900	47,500	52,500	<b>56,300</b>	<b>62,600</b>	<b>68,400</b>	—	—	—	—
361~380		38,800	40,200	44,300	49,000	54,100	58,700	<b>65,400</b>	—	—	—	—	—
381~400		40,200	41,400	45,400	50,900	55,700	<b>60,000</b>	<b>68,400</b>	—	—	—	—	—

※酸化チタンコート遮熱、フッ素コート遮熱、ノンフレア遮熱は10%アップとなります。 ※ウッドフェイス、マテリアルフェイスは20%アップとなります。  
 ※特注分割パターンは10%アップとなります。 ※赤字部分の最大面積は7m<sup>2</sup>までです。 ○幅(W)は0.5cm・高さ(H)は1cm単位での製作となります。

### ■ セレーノオアシス15 セパレートタイプ (ワンポール式/ポール式)

単位:円

高さ(H)cm	幅(W)cm	55~60	~80	~100	~120	~140	~160	~180	~200	~220	~240	~250
10~30		19,000	20,500	21,600	23,400	24,500	25,200	26,300	28,700	29,600	31,100	31,900
31~50		19,700	20,900	22,200	25,000	26,300	27,500	28,900	30,400	31,900	32,900	34,000
51~70		20,900	22,700	23,900	26,800	28,700	29,100	31,100	32,600	34,000	35,900	36,700
71~90		21,200	23,400	25,200	27,500	29,100	30,800	32,600	34,400	36,400	38,800	40,300
91~110		21,600	24,500	25,700	28,900	31,600	32,900	34,400	37,400	39,700	42,900	44,900
111~130		22,200	25,000	27,100	30,800	32,600	34,900	36,400	40,100	44,300	47,400	49,400
131~150		22,700	25,200	28,200	32,400	34,000	36,400	38,600	42,600	47,400	52,500	54,700
151~170		23,400	27,100	29,600	33,400	35,900	37,800	40,100	44,900	50,000	55,900	58,700
171~190		24,500	27,500	30,400	34,400	37,800	39,700	<b>41,700</b>	47,100	52,300	59,000	62,600
191~210		25,200	28,900	31,600	35,900	39,700	41,400	43,600	49,600	56,500	<b>63,100</b>	<b>66,100</b>
211~230		25,900	30,400	33,400	37,000	41,400	45,100	49,200	55,400	<b>62,500</b>	<b>64,900</b>	—
231~250		27,100	31,900	35,500	38,800	43,600	47,400	55,000	61,800	<b>65,800</b>	—	—

※特注分割パターンは10%アップとなります。 ※赤字部分の最大面積は5m<sup>2</sup>までです。 ○幅(W)は0.5cm・高さ(H)は1cm単位での製作となります。

### ■ セレーノフィット25 セパレートタイプ (ワンポール式/ポール式)

単位:円

高さ(H)cm	幅(W)cm	61~80	~100	~120	~140	~160	~180	~200	~220	~240	~260	~280	~300
10~100		21,600	22,700	24,100	25,700	27,300	28,800	31,800	33,100	34,200	35,600	36,700	38,200
101~120		22,500	23,500	24,700	26,500	28,500	30,100	32,900	34,500	35,900	37,700	39,400	41,000
121~140		23,400	24,500	25,900	28,200	30,400	32,000	35,100	37,000	38,800	40,300	42,400	44,200
141~160		24,400	25,600	27,400	29,900	32,200	34,100	37,700	39,500	41,400	43,200	45,500	47,700
161~180		25,700	26,500	28,900	31,700	34,000	<b>35,900</b>	40,100	42,100	44,100	46,600	48,800	50,800
181~200		26,500	28,100	30,200	32,900	35,700	38,200	42,400	44,600	47,000	49,300	51,200	54,200
201~220		27,600	29,100	31,700	34,500	37,700	40,200	44,300	47,200	49,800	52,300	54,700	57,800
221~240		29,100	30,500	32,800	36,000	39,400	42,100	46,900	49,800	52,400	55,000	57,800	<b>60,800</b>
241~260		30,400	31,700	34,100	37,500	41,300	44,000	49,300	52,400	55,000	58,200	<b>60,500</b>	<b>65,300</b>
261~280		31,300	32,800	35,500	39,400	42,900	46,000	51,300	54,900	58,000	<b>60,500</b>	<b>65,300</b>	—
281~300		32,600	34,100	36,800	41,000	44,800	48,300	53,900	57,400	<b>59,800</b>	<b>64,700</b>	—	—
301~320		33,700	35,100	38,100	42,400	46,400	50,000	55,200	<b>59,400</b>	<b>63,800</b>	—	—	—
321~340		34,800	36,000	39,500	43,300	48,100	51,600	58,000	<b>61,900</b>	—	—	—	—
341~360		35,900	37,000	40,900	45,200	50,000	53,500	<b>59,500</b>	<b>65,000</b>	—	—	—	—
361~380		37,000	38,200	42,100	46,600	51,500	55,800	<b>62,100</b>	—	—	—	—	—
381~400		38,200	39,400	43,200	48,300	52,900	<b>57,000</b>	<b>65,000</b>	—	—	—	—	—

※酸化チタンコート遮熱、フッ素コート遮熱、ノンフレア遮熱は10%アップとなります。 ※ウッドフェイス、マテリアルフェイス、パンチングは20%アップとなります。  
 ※特注分割パターンは10%アップとなります。 ※赤字部分の最大面積は7m<sup>2</sup>までです。 ○幅(W)は0.5cm・高さ(H)は1cm単位での製作となります。

○(お願い) 高さは1cm単位でお受けしますが、寸法により製作できないことがあります。この場合には1~2cm大きな寸法で製作させていただきます。ただし価格は、ご注文の寸法の価格です。  
 ○価格には、消費税および取付施工費は含まれておりません。

価格表

本体価格とは別に、商品梱包輸送費を申し受けます。

■ セレーノフィット15 セパレートタイプ (ワンポール式/ポール式)

単位:円

高さ(H)cm	幅(W)cm	55~60	~80	~100	~120	~140	~160	~180	~200	~220	~240	~250
10~30		18,100	19,600	20,500	22,200	23,400	24,100	25,000	27,300	28,200	29,600	30,400
31~50		18,800	19,800	21,200	23,900	25,000	26,300	27,500	28,900	30,400	31,300	32,400
51~70		19,800	21,700	22,700	25,600	27,300	27,800	29,600	31,000	32,400	34,200	35,000
71~90		20,200	22,200	24,100	26,300	27,800	29,300	31,000	32,800	34,700	37,000	38,300
91~110		20,500	23,400	24,400	27,500	30,100	31,300	32,800	35,600	37,800	40,900	42,700
111~130		21,200	23,900	25,800	29,300	31,000	33,200	34,700	38,100	42,100	45,100	47,000
131~150		21,700	24,100	26,800	30,800	32,400	34,700	36,700	40,500	45,100	50,000	52,000
151~170		22,200	25,800	28,200	31,800	34,200	35,900	38,100	42,700	47,500	53,200	55,800
171~190		23,400	26,300	28,900	32,800	35,900	37,800	<b>39,600</b>	44,800	49,700	56,200	59,500
191~210		24,100	27,500	30,100	34,200	37,800	39,400	41,600	47,200	53,800	<b>60,000</b>	<b>62,800</b>
211~230		24,700	28,900	31,800	35,100	39,400	42,900	46,700	52,600	<b>59,400</b>	<b>61,700</b>	—
231~250		25,800	30,400	33,700	37,000	41,600	45,100	52,400	58,800	<b>62,600</b>	—	—

※特注分割パターンは10%アップとなります。 ※赤字部分の最大面積は5m<sup>2</sup>までです。 ○幅(W)は0.5cm・高さ(H)は1cm単位での製作となります。

■ ユニーク25 セパレートタイプ (ワンポール式/ポール式)

単位:円

高さ(H)cm	幅(W)cm	61~80	~100	~120	~140	~160	~180	~200	~220	~240	~260	~280	~300
10~100		20,200	21,200	22,600	24,100	25,800	27,000	29,800	31,400	32,700	34,000	35,000	36,500
101~120		21,000	22,100	23,200	25,100	27,000	27,900	30,900	32,600	34,400	35,900	37,500	39,000
121~140		22,000	23,000	24,300	26,600	28,700	29,900	32,900	35,000	37,200	38,600	40,300	42,300
141~160		22,800	23,900	25,800	28,200	30,400	31,900	35,400	37,400	39,600	41,300	43,300	45,400
161~180		24,000	25,000	27,200	29,800	32,000	<b>33,600</b>	37,500	39,800	42,100	44,300	46,500	48,300
181~200		25,000	26,200	28,500	31,000	33,700	35,700	39,700	42,300	44,900	46,900	48,600	51,500
201~220		26,000	27,400	29,600	32,500	35,500	37,500	41,700	44,700	47,400	49,600	51,900	54,900
221~240		27,400	28,700	30,800	34,000	37,200	39,500	44,000	47,100	49,800	52,400	54,900	<b>57,700</b>
241~260		28,600	29,600	32,000	35,400	38,800	41,200	46,300	49,400	52,400	55,400	<b>57,500</b>	<b>61,200</b>
261~280		29,500	30,800	33,400	37,200	40,400	43,300	48,100	51,800	55,000	<b>57,500</b>	<b>61,200</b>	—
281~300		30,600	32,000	34,700	38,600	42,300	45,100	50,600	54,200	<b>57,000</b>	<b>60,700</b>	—	—
301~320		31,700	32,900	35,700	39,800	43,600	46,600	51,900	<b>56,100</b>	<b>60,000</b>	—	—	—
321~340		32,600	33,900	37,200	41,100	45,200	48,300	54,300	<b>58,100</b>	—	—	—	—
341~360		33,700	34,800	38,300	42,600	47,100	50,100	<b>55,900</b>	<b>61,100</b>	—	—	—	—
361~380		34,800	35,800	39,600	43,700	48,500	52,300	<b>58,200</b>	—	—	—	—	—
381~400		35,800	37,000	40,500	45,400	50,000	<b>53,400</b>	<b>61,100</b>	—	—	—	—	—

※酸化チタンコート遮熱、フッ素コート遮熱、ノンフレア遮熱は10%アップとなります。 ※ウッドフェイス、マテリアルフェイス、パンチングは20%アップとなります。  
※特注分割パターンは10%アップとなります。 ※赤字部分の最大面積は7m<sup>2</sup>までです。 ○幅(W)は0.5cm・高さ(H)は1cm単位での製作となります。

■ ユニーク15 セパレートタイプ (ワンポール式/ポール式)

単位:円

高さ(H)cm	幅(W)cm	55~60	~80	~100	~120	~140	~160	~180	~200	~220	~240	~250
10~30		17,800	18,800	19,000	19,700	21,600	22,200	23,200	25,200	25,800	26,200	26,800
31~50		18,200	19,000	19,500	20,700	23,200	23,600	25,600	26,800	27,600	28,500	28,900
51~70		18,800	20,700	21,000	21,900	24,100	24,800	27,500	28,800	29,800	30,900	32,500
71~90		19,400	21,200	21,900	22,600	25,200	26,300	28,800	30,300	31,700	33,300	34,700
91~110		19,900	22,200	22,700	24,700	26,200	27,500	30,800	32,700	33,700	34,800	37,900
111~130		20,500	22,600	24,000	25,800	27,800	29,100	32,600	34,800	36,300	38,700	41,300
131~150		21,000	23,600	25,000	27,100	29,800	31,100	34,700	37,200	38,700	41,200	43,500
151~170		21,600	24,500	26,000	28,700	31,100	33,300	36,700	39,600	41,600	43,500	45,400
171~190		22,600	25,600	27,200	30,100	32,900	34,900	<b>38,700</b>	41,100	43,500	46,500	50,000
191~210		23,200	26,800	28,600	31,600	34,200	37,000	41,100	43,500	47,100	<b>49,600</b>	<b>52,300</b>
211~230		23,900	27,600	29,900	32,700	35,900	38,700	43,100	46,500	<b>49,600</b>	<b>52,400</b>	—
231~250		24,800	28,700	31,100	33,700	37,300	40,100	44,900	48,600	<b>52,100</b>	—	—

※特注分割パターンは10%アップとなります。 ※赤字部分の最大面積は5m<sup>2</sup>までです。 ○幅(W)は0.5cm・高さ(H)は1cm単位での製作となります。

○(お願い)高さは1cm単位でお受けしますが、寸法により製作できないことがあります。この場合には1~2cm大きな寸法で製作させていただきます。ただし価格は、ご注文の寸法の価格です。  
○価格には、消費税および取付施工費は含まれておりません。

# 出窓タイプ

適応商品 セレーノオアシス25・15<sup>耐水</sup> / セレーノフィット25・15 / ユニーク25・15

スラット幅	25mm	15mm
-------	------	------

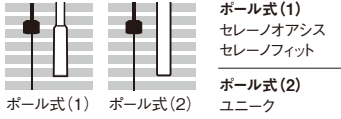

ワンタッチブラケット※1	高さ調整機構
ダブルラダー※2	タフスラット

※1ユニークには適応しておりません。  
※2セレーノフィット・ユニークには適応しておりません。

仕様と構造 P.96～97

## 適応スラット

ベーシック	遮熱ベーシック
メタリック	遮熱メタリック
ツートン	遮熱ツートン
パンチング	酸化チタンコート遮熱
ウッドフェイス	フッ素コート遮熱
マテリアルフェイス	ノングレア <sup>®</sup> 遮熱

※商品・スラット幅によって適応外がありますので、サンプル貼りページをご覧ください。

## 窓辺の小さなアクセント、出窓を美しく飾ります。

ご家庭のインテリアのアクセントとなる出窓にも、ブラインドを取り付けただけで、窓がいっそうおしゃれに引き立ちます。台形出窓、三角出窓、コーナー窓にも柔軟に対応します。また耐水性の高いセレーノオアシスを使えば浴室の出窓にも最適。また2台、3台と別々に取り付けるより経済的です。

## 台形出窓、三角出窓、コーナー窓等、さまざまな窓に対応します。

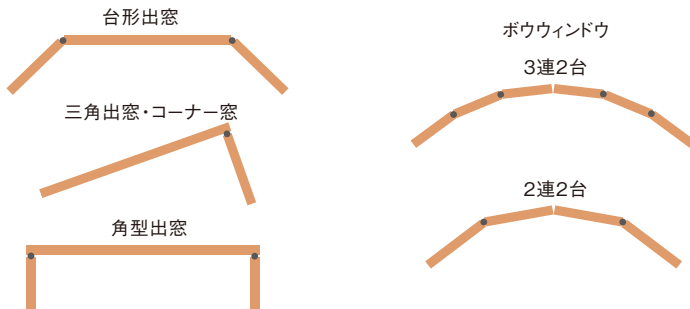

ユニーク25 3連 カラー:V1090 ターコイズブルー



セレーノフィット25 2連 カラー:V1021 アイボリー

# 出窓タイプ

## 価格表

本体価格とは別に、商品梱包輸送費を申し受けます。

### ■ セレーノオアシス25 出窓タイプ (ポール式)

単位:円

高さ(H)cm \ 幅(W)cm	42~80	~100	~120	~140	~160	~180	~200	~220	~240	~260	~280	~300
10~100	26,500	27,400	29,000	30,900	32,900	34,700	38,200	39,700	41,300	42,700	44,100	45,600
101~120	28,100	28,600	29,800	32,000	34,400	36,300	39,800	41,400	43,400	45,200	47,300	48,900
121~140	28,900	29,700	31,300	33,900	36,500	38,600	42,300	44,600	46,900	48,600	51,000	52,900
141~160	29,800	31,000	32,900	35,900	38,700	40,900	45,200	47,800	50,000	52,100	54,700	56,900
161~180	30,300	32,100	34,900	37,900	40,900	<b>43,400</b>	48,100	50,900	53,100	56,100	58,700	60,400
181~200	32,000	33,700	36,400	39,700	43,300	45,900	51,000	53,800	56,600	59,000	61,500	64,400
201~220	32,500	34,700	37,700	41,100	44,900	47,800	52,800	56,100	59,000	61,800	64,900	<b>67,400</b>
221~240	36,200	37,800	40,500	44,900	48,900	50,300	56,100	59,500	63,100	66,500	<b>69,600</b>	<b>71,500</b>
241~250	37,500	39,100	42,400	46,500	51,200	52,500	58,900	62,600	66,500	<b>70,300</b>	—	—

※酸化チタンコート遮熱、フッ素コート遮熱、ノンブリア遮熱は10%アップとなります。

※ウッドフェイス、マテリアルフェイスは20%アップとなります。

※赤字部分の最大面積は6.24m<sup>2</sup>までです。

○幅(W)は0.5cm・高さ(H)は1cm単位での製作となります。

### ■ セレーノオアシス15 出窓タイプ (ポール式)

単位:円

高さ(H)cm \ 幅(W)cm	41~60	~80	~100	~120	~140	~160	~180	~200	~220	~240	~250
10~30	24,100	26,000	27,400	29,700	31,100	32,000	33,500	36,400	37,700	39,600	40,400
31~50	25,000	26,500	28,500	31,700	33,500	34,800	36,600	38,700	40,500	42,000	43,400
51~70	26,500	28,800	30,100	34,000	36,400	37,300	39,600	41,300	43,400	45,600	46,900
71~90	27,000	29,700	32,000	34,800	37,300	39,000	41,300	43,600	46,200	49,400	51,200
91~110	27,400	31,100	32,500	36,600	40,100	42,000	43,600	47,500	50,300	54,700	57,000
111~130	28,500	31,700	34,400	39,000	41,300	44,200	46,200	50,900	56,500	60,100	62,800
131~150	28,800	32,000	35,800	41,100	43,400	46,200	48,900	54,100	60,100	66,700	69,400
151~170	29,700	34,400	37,700	42,400	45,600	48,000	50,900	56,900	63,500	71,100	74,500
171~190	31,100	34,800	38,700	43,600	48,000	50,300	<b>53,100</b>	59,800	66,400	75,100	79,500
191~210	32,000	36,600	40,100	45,600	50,300	52,800	55,400	63,000	71,800	<b>80,400</b>	<b>84,000</b>
211~230	32,800	38,700	42,400	47,100	52,700	57,300	62,500	70,400	<b>79,400</b>	<b>82,500</b>	—
231~250	34,400	40,400	45,100	49,400	55,600	60,200	70,000	78,500	<b>83,800</b>	—	—

※赤字部分の最大面積は5m<sup>2</sup>までです。

○幅(W)は0.5cm・高さ(H)は1cm単位での製作となります。

### ■ セレーノフィット25 出窓タイプ (ポール式)

単位:円

高さ(H)cm \ 幅(W)cm	42~80	~100	~120	~140	~160	~180	~200	~220	~240	~260	~280	~300
10~100	25,200	26,200	27,600	29,400	31,300	32,900	36,400	37,800	39,400	40,600	41,900	43,400
101~120	26,700	27,200	28,500	30,500	32,800	34,500	37,900	39,400	41,300	43,100	45,000	46,500
121~140	27,500	28,300	29,800	32,200	34,800	36,700	40,200	42,400	44,600	46,200	48,500	50,300
141~160	28,500	29,500	31,300	34,200	36,800	38,900	43,100	45,500	47,500	49,600	52,000	54,100
161~180	28,800	30,600	33,200	36,000	38,900	<b>41,300</b>	45,800	48,300	50,400	53,300	55,800	57,400
181~200	30,500	32,100	34,700	37,800	41,200	43,700	48,500	51,100	53,900	56,200	58,500	61,200
201~220	30,900	32,900	35,800	39,100	42,700	45,500	50,300	53,300	56,200	58,800	61,700	<b>64,100</b>
221~240	34,400	35,900	38,600	42,700	46,500	47,900	53,300	56,600	60,000	63,300	<b>66,200</b>	<b>67,900</b>
241~250	35,700	37,200	40,300	44,200	48,700	50,000	56,100	59,500	63,300	<b>66,900</b>	—	—

※酸化チタンコート遮熱、フッ素コート遮熱、ノンブリア遮熱は10%アップとなります。

※ウッドフェイス、マテリアルフェイス、パンチングは20%アップとなります。

※赤字部分の最大面積は6.24m<sup>2</sup>までです。

○幅(W)は0.5cm・高さ(H)は1cm単位での製作となります。

○〈お願い〉高さは1cm単位でお受けしますが、寸法により製作できないことがあります。この場合には1~2cm大きな寸法で製作させていただきます。ただし価格は、ご注文の寸法の価格です。  
○価格には、消費税および取付施工費は含まれておりません。

価格表

本体価格とは別に、商品梱包輸送費を申し受けます。

■ セレーノフィット15 出窓タイプ (ポール式)

単位:円

高さ(H)cm \ 幅(W)cm	41~60	~80	~100	~120	~140	~160	~180	~200	~220	~240	~250
10~ 30	22,900	24,800	26,200	28,300	29,600	30,500	31,900	34,700	35,800	37,700	38,500
31~ 50	23,900	25,200	27,100	30,200	31,900	33,100	34,900	36,800	38,600	40,000	41,300
51~ 70	25,200	27,400	28,600	32,400	34,700	35,500	37,700	39,400	41,300	43,400	44,600
71~ 90	25,700	28,300	30,500	33,100	35,500	37,200	39,400	41,600	43,900	47,000	48,700
91~110	26,200	29,600	30,900	34,900	38,100	40,000	41,600	45,200	47,900	52,000	54,200
111~130	27,100	30,200	32,800	37,200	39,400	42,000	43,900	48,300	53,800	57,100	59,700
131~150	27,400	30,500	34,100	39,100	41,300	43,900	46,500	51,500	57,100	63,400	65,900
151~170	28,300	32,800	35,800	40,300	43,400	45,700	48,300	54,100	60,400	67,700	70,800
171~190	29,600	33,100	36,800	41,600	45,700	47,900	<b>50,400</b>	56,900	63,200	71,500	75,600
191~210	30,500	34,900	38,100	43,400	47,900	50,300	52,600	59,800	68,200	76,500	79,900
211~230	31,200	36,800	40,300	44,800	50,200	54,600	59,400	67,000	75,500	78,500	-
231~250	32,800	38,500	42,900	47,000	52,800	57,200	66,500	74,600	79,600	-	-

※赤字部分の最大面積は5m<sup>2</sup>までです。

○幅(W)は0.5cm・高さ(H)は1cm単位での製作となります。

■ ユニーク25 出窓タイプ (ポール式)

単位:円

高さ(H)cm \ 幅(W)cm	42~80	~100	~120	~140	~160	~180	~200	~220	~240	~260	~280	~300
10~100	24,300	25,800	27,200	29,100	31,100	32,500	35,900	37,800	39,600	41,200	42,400	44,100
101~120	25,200	26,600	28,100	30,300	32,500	33,700	37,300	39,500	41,600	43,500	45,400	47,200
121~140	26,500	27,800	29,500	32,000	34,700	36,200	39,800	42,400	44,900	46,500	48,800	51,100
141~160	27,600	28,800	31,100	34,000	36,600	38,500	42,700	45,200	47,800	50,000	52,300	54,900
161~180	28,900	30,100	32,800	35,900	38,700	<b>40,500</b>	45,400	48,100	50,900	53,600	56,300	58,200
181~200	30,100	31,700	34,200	37,500	40,800	43,100	48,000	51,100	54,100	56,600	58,800	62,400
201~220	31,400	32,900	35,800	39,300	42,900	45,400	50,400	54,000	57,200	60,000	62,800	66,400
221~240	32,900	34,700	37,200	41,200	44,900	47,500	53,100	56,900	60,100	63,300	66,400	69,500
241~250	34,400	35,800	38,700	42,700	47,100	49,600	55,900	59,800	63,300	66,900	-	-

※酸化チタンコート遮熱、フッ素コート遮熱、ノンレア遮熱は10%アップとなります。

※ウッドフェイス、マテリアルフェイス、パンチングは20%アップとなります。

※赤字部分の最大面積は6.24m<sup>2</sup>までです。

○幅(W)は0.5cm・高さ(H)は1cm単位での製作となります。

■ ユニーク15 出窓タイプ (ポール式)

単位:円

高さ(H)cm \ 幅(W)cm	41~60	~80	~100	~120	~140	~160	~180	~200	~220	~240	~250
10~ 30	21,000	22,100	22,400	23,300	25,600	26,200	27,400	29,800	30,400	31,000	31,600
31~ 50	21,600	22,400	23,000	24,300	27,400	27,800	29,900	31,600	32,700	33,500	34,200
51~ 70	22,100	24,300	24,800	25,800	28,600	29,100	32,500	34,000	35,200	36,500	38,500
71~ 90	22,800	25,100	25,800	26,600	29,800	31,100	34,000	35,700	37,400	39,100	40,900
91~110	23,600	26,200	26,800	29,000	31,000	32,500	36,300	38,700	39,800	41,100	44,900
111~130	24,100	26,600	28,500	30,400	32,800	34,700	38,600	41,100	42,700	45,600	48,800
131~150	24,800	27,800	29,600	31,900	35,200	36,700	40,900	43,700	45,600	48,600	51,300
151~170	25,600	28,900	30,900	33,700	36,700	39,100	43,500	46,600	49,200	51,300	53,800
171~190	26,600	29,900	32,100	35,500	39,000	41,200	<b>45,600</b>	48,500	51,300	55,000	58,900
191~210	27,400	31,600	33,600	37,300	40,400	43,600	48,500	51,300	55,600	58,700	61,700
211~230	28,100	32,700	35,400	38,700	42,500	45,600	50,900	55,000	58,700	61,800	-
231~250	29,100	33,700	36,700	39,800	44,100	47,300	52,900	57,500	61,600	-	-

※赤字部分の最大面積は5m<sup>2</sup>までです。

○幅(W)は0.5cm・高さ(H)は1cm単位での製作となります。

○〈お願い〉高さは1cm単位でお受けしますが、寸法により製作できないことがあります。この場合には1~2cm大きな寸法で製作させていただきます。ただし価格は、ご注文の寸法の価格です。

○価格には、消費税および取付施工費は含まれておりません。

# 内窓タイプ

適応商品 セレノオアシス15(耐水) / セレノフィット15

スラット幅 15mm



コード式

ダブルラダー※

タフスラット

高さ調整機構

※セレノフィットには適応しておりません。

適応スラット

遮熱ベーシック※

※V1209、V1213、V1223、V1225、V1232の5色のみ適応となります。

外窓と内窓の間「29mm以上」に、  
遮熱ベーシックのブラインドをプラスする「内窓タイプ」。

内窓タイプは、外窓と内窓の隙間が29mm以上であれば、簡単取り付けが可能。  
外窓と内窓との間に遮熱ベーシックのブラインドを取り付けるタイプです。  
夏の遮熱・冬の断熱性能に優れ、ご家庭の消費電力を節約する省エネブラインドです。



ブラインドが内窓内に納まり  
窓辺もスッキリです。

※  
夏は日射熱を84%カット、  
冬も高い断熱効果を発揮します。

外窓と内窓との間に空気層をつくり、そこに遮熱ベーシックのブラインドをプラスする「内窓タイプ」。通常でも遮熱・断熱性能の高い二重窓に、さらに遮熱ベーシックのブラインドを取り付けることにより、今まで以上に高い省エネ効果が生まれます。

※カラー：V1209 スターホワイトの場合

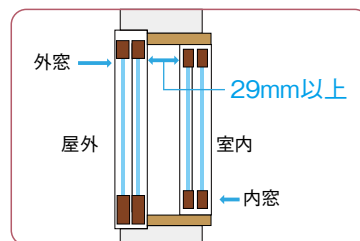

スラット幅は15mm。外窓と内窓の間が29mm以上あれば取り付け可能です。



カラー：V1209 スターホワイト



## 遮熱性能は72%、断熱性能は14%アップ。

※内窓+外窓の場合の比較  
夏の日射熱をカットすることで、外からの熱の流入を防ぎ高い遮熱効果を発揮します。冷房によるCO<sub>2</sub>の排出をおさえ、電気消費量も低減します。冬は室内の暖かい空気を外に流出させにくいので、高い断熱効果が得られます。

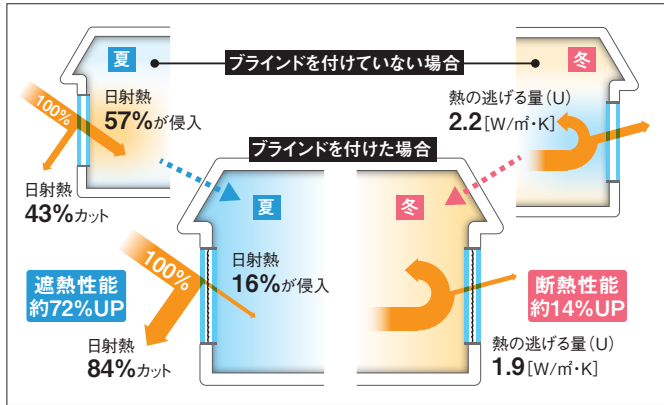

## 熱画像測定結果

表面温度差3℃(V1209の場合)

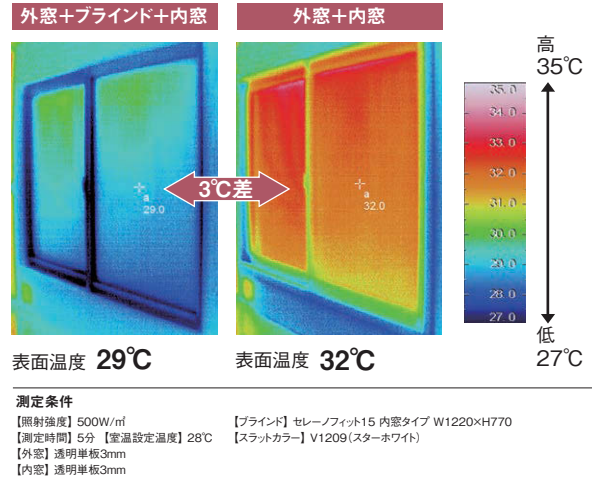

## 価格表

本体価格とは別に、商品梱包輸送費を申し受けます。

### ■ セレーノオアシス15 内窓タイプ (コード式)

単位:円

高さ(H)cm \ 幅(W)cm	35~60	~80	~100	~120	~140	~160	~180	~200
10~ 30	18,900	20,500	21,800	23,400	24,500	25,200	26,300	28,700
31~ 50	19,800	20,900	22,200	24,800	26,300	27,500	28,900	30,400
51~ 70	20,900	22,700	23,900	26,600	28,600	29,500	31,100	32,700
71~ 90	21,100	23,400	25,200	27,500	29,500	30,900	32,700	34,400
91~110	21,800	24,500	25,700	28,900	31,400	32,900	34,500	37,500
111~130	22,200	24,800	27,200	30,900	32,700	34,800	36,400	40,100
131~150	22,700	25,200	28,100	32,100	34,000	36,400	38,600	42,600
151~170	23,400	27,200	29,700	33,400	35,800	37,700	40,100	44,900
171~190	24,500	27,500	30,400	34,800	37,800	39,700	<b>42,300</b>	<b>47,200</b>
191~210	25,200	28,900	31,600	36,200	39,700	41,400	<b>43,600</b>	<b>49,600</b>
211~230	25,900	30,400	33,400	37,000	41,400	<b>45,100</b>	<b>49,200</b>	—

※赤字部分の最大面積は3.5m<sup>2</sup>までです。

○幅(W)は0.5cm・高さ(H)は1cm単位での製作となります。

### ■ セレーノフィット15 内窓タイプ (コード式)

単位:円

高さ(H)cm \ 幅(W)cm	35~60	~80	~100	~120	~140	~160	~180	~200
10~ 30	17,300	18,700	19,700	21,200	22,200	23,000	24,000	26,000
31~ 50	18,000	18,900	20,200	22,700	24,000	25,000	26,300	27,600
51~ 70	18,900	20,700	21,800	24,300	26,000	26,600	28,500	29,700
71~ 90	19,400	21,200	23,000	25,000	26,600	27,900	29,700	31,300
91~110	19,700	22,200	23,300	26,300	28,700	29,900	31,300	34,000
111~130	20,200	22,700	24,700	27,900	29,700	31,700	32,900	36,400
131~150	20,700	23,000	25,700	29,500	31,000	32,900	35,000	38,700
151~170	21,200	24,700	27,000	30,300	32,700	34,400	36,400	40,800
171~190	22,200	25,000	27,600	31,300	34,400	36,200	<b>37,900</b>	<b>42,700</b>
191~210	23,000	26,300	28,700	32,700	36,200	37,700	<b>39,700</b>	<b>45,100</b>
211~230	23,600	27,600	30,300	33,600	37,700	<b>41,100</b>	<b>44,700</b>	—

※赤字部分の最大面積は3.5m<sup>2</sup>までです。

○幅(W)は0.5cm・高さ(H)は1cm単位での製作となります。

○(お願い)高さは1cm単位でお受けしますが、寸法により製作できないことがあります。この場合には1~2cm大きな寸法で製作させていただきます。ただし価格は、ご注文の寸法の価格です。  
○価格には、消費税および取付施工費は含まれておりません。

# スリット窓タイプ

適応商品 セレーノフィット25

スラット幅 25mm



コード式



ダイヤル式

ワンタッチブラケット

高さ調整機構

ダブルラダー

タフスラット※

※幅17cm未満は適応していません。

仕様と構造 P.99

## 適応スラット

ベーシック

遮熱メタリック

メタリック

遮熱ツートン

ツートン

酸化チタンコート遮熱

ウッドフェイス

フッ素コート遮熱

マテリアルフェイス

ノングレア®遮熱

遮熱ベーシック

商品幅・高さとも10cmから製作が可能です。

たてスリット窓は幅10cmから、よこスリット窓も高さ10cmから製作が可能。スリムにスッキリと納まります。



セレーノフィット25 カラー：V1053 サンセットオレンジ

調光はダイヤル式とコード式の2方式で。

スラットの角度調節はヘッドボックス上部のダイヤルで調節する「ダイヤル式」と、高窓に適している「コード式」の2方式をご用意しています。スラットの昇降はどちらもコードで行います。



ダイヤル式 (調光)

コード式 (調光)

昇降



セレーノフィット25 カラー:V1030 デザートタン

価格表

本体価格とは別に、商品梱包輸送費を申し受けます。

■ セレーノフィット25 スリット窓タイプ (ダイヤル式/コード式)

単位:円

高さ(H)cm \ 幅(W)cm	10~30	~44	~80	~100	~120	~140	~160	~170
10~ 50	11,400	15,200	16,500	17,800	19,000	20,300	21,600	22,800
51~100	12,100	15,900	17,200	18,400	19,700	—	—	—
101~120	12,700	16,500	17,800	19,000	—	—	—	—
121~140	13,500	17,300	18,600	—	—	—	—	—
141~160	14,300	18,100	19,400	—	—	—	—	—
161~180	15,000	18,800	—	—	—	—	—	—
181~200	15,800	19,600	—	—	—	—	—	—
201~220	16,500	20,300	—	—	—	—	—	—
221~240	17,400	21,200	—	—	—	—	—	—
241~260	18,300	22,100	—	—	—	—	—	—
261~280	19,300	23,000	—	—	—	—	—	—
281~300	20,300	24,100	—	—	—	—	—	—

※酸化チタンコート遮熱、フッ素コート遮熱、ノンブリア遮熱は10%アップとなります。

※ウッドフェイス、マテリアルフェイスは20%アップとなります。

○幅(W)は0.5cm・高さ(H)は1cm単位での製作となります。

○(お願い)高さは1cm単位でお受けしますが、寸法により製作できないことがあります。この場合には1~2cm大きな寸法で製作させていただきます。ただし価格は、ご注文の寸法の価格です。

○価格には、消費税および取付施工費は含まれておりません。

# 傾斜窓タイプ

適応商品 セレーノフィット25

スラット幅 25mm



ボール式



リモコン回転式

ワンタッチブラケット

ダブルラダー

仕様と構造 P.100~101

適応スラット

ベーシック

メタリック

ツートン

ウッドフェイス

マテリアルフェイス

遮熱ベーシック

遮熱メタリック

遮熱ツートン

酸化チタンコート遮熱

フッ素コート遮熱

ノンフレア®遮熱

水平に対して、30°から90°の  
傾斜角度に適応

さまざまな傾斜窓で美しいスラットラインを保ちます。

高い場所や天井、ロフトの天井傾斜窓など、さまざまな場所で美しく窓を飾ります。



セレーノフィット25 カラー：V1093 ヘブンリーブルー

「ガイドワイヤー」でスラットのたるみを防止します。

引張り機構搭載により「ガイドワイヤー」に通したスラットのたるみを防止し、美しいスラットラインを保ちます。



ダブルラダー構造(中段通し)のスラットを採用。

ラダーコードの中段を二重にし、その間にスラットを通した「中段通し」を採用しています。スラットのバタつきを防止します。

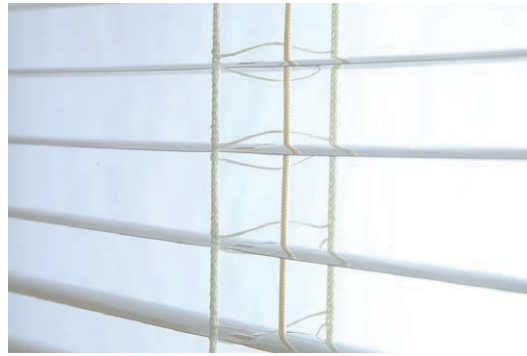

操作方法は便利な「リモコン回転式」と「ポール式」をご用意。

操作方法は離れた場所から簡単にスラットの回転が可能な「リモコン回転式」と、お手軽な「ポール式」をご用意しています。取り付ける場所や使い方でお選びください。



用途にあったオプションをご用意。

傾斜面とブラケット取り付け面が直角でない場所にご使用できる「フリーブラケット」、下部からの光漏れを軽減させる「フレーム」をご用意しております。(詳しくはP.112をご参照ください)  
電池交換できない場所へは、ACアダプター(オプション)をご使用ください。(詳しくはP.91をご参照ください)

**価格表**

本体価格とは別に、商品梱包輸送費を申し受けます。

■ セレーノフィット25 傾斜窓タイプ (ポール式/リモコン回転式)

単位:円

幅(W) cm 高さ(H) cm	ポール式	35~80	~100	~120	~140	~160	~180	~200	~220	~240	~250
	リモコン回転式	45~80									
10~100	39,000	40,200	41,400	42,900	44,600	46,000	48,800	50,100	51,200	52,500	
101~120	39,800	40,900	42,100	44,000	45,600	47,200	50,000	51,300	52,800	54,300	
121~140	40,800	42,000	43,300	45,400	47,400	49,000	52,100	53,900	55,600	57,000	
141~160	41,700	42,700	44,700	47,100	49,300	51,100	54,300	56,300	58,000	59,800	
161~180	42,900	44,000	46,200	48,600	51,000	<b>52,800</b>	56,700	58,800	60,700	63,000	
181~200	44,000	45,200	47,300	50,000	52,700	55,000	58,900	61,100	63,500	65,600	

- リモコン回転式は、上記の価格表に14,700円を加算してください。
- ※酸化チタンコート遮熱、フッ素コート遮熱、ノングレア遮熱は10%アップとなります。ただし、リモコン回転式は10%アップした後に14,700円を加算してください。
- ※ウッドフェイス、マテリアルフェイスは20%アップとなります。ただし、リモコン回転式は20%アップした後に14,700円を加算してください。
- ※傾斜角度30°~45°の場合、幅(W)、高さ(H)ともに200cmまでです。
- 幅(W)は0.5cm・高さ(H)は1cm単位での製作となります。

オプション

部品名	価格	ポール式	リモコン回転式
フレームセット	2,300円/m	○	○
フリーブラケット	2個入り	○	○
	3個入り	○	○
ACアダプター	4,500円/個	—	○
延長ケーブル(2m)	760円/本	—	○

○(お願い)高さは1cm単位でお受けしますが、寸法により製作できないことがあります。この場合には1~2cm大きな寸法で製作させていただきます。ただし価格は、ご注文の寸法の価格です。  
○価格には、消費税および取付施工費は含まれておりません。

# 変形窓タイプ

適応商品 セレーノフィット25

スラット幅 25mm

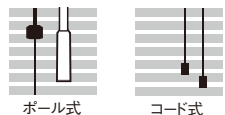

※形状により操作方法が異なります。

ワンタッチブラケット※

※円形、半円形、アーチ型には適応しておりません。

仕様と構造 P.102~105

適応スラット

ベーシック	遮熱ベーシック
メタリック	遮熱メタリック
ツートン	遮熱ツートン
パンチング	酸化チタンコート遮熱
ウッドフェイス	フッ素コート遮熱
マテリアルフェイス	ノングレア®遮熱

丸窓から台形窓、切欠き窓までさまざまな形の窓に対応します。

デザイン性の高い変形窓にも、遮光したい時や視線を遮りたい時があります。「変形窓タイプ」なら丸窓や三角窓、またエアコンなどの障害物がブラインドの上部や下部にある時など、さまざまな形の窓に製作が可能です。

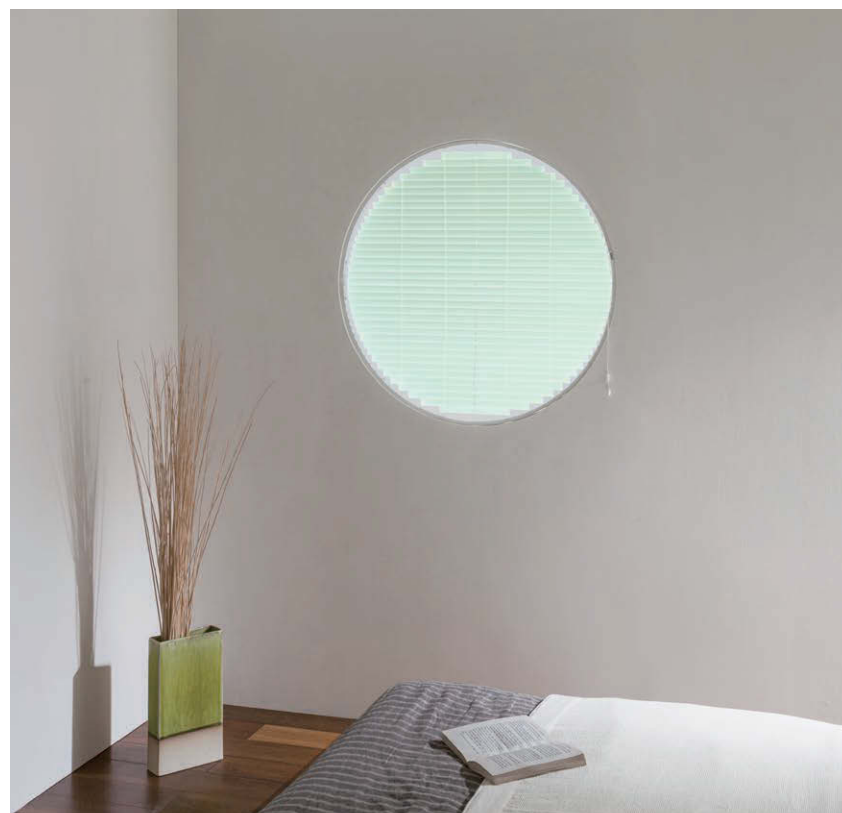

セレーノフィット25 円形 カラー:V1044 スプレーグリーン



直角三角形



傾斜台形



台形



上部切欠き



下部切欠き

変形窓タイプ形状別仕様表

		直角三角形		傾斜台形		円形	半円形	アーチ形
仕様コード		1-0(左傾斜)	1-1(右傾斜)	2-0(左傾斜)	2-1(右傾斜)	3-0	4-0	5-0
形状								
操作	窓枠の内側に 取り付ける 場合	●スラットの角度調節は操作棒 ●昇降はできません		●スラットの角度調節は操作棒 ●昇降はH <sub>1</sub> の部分のみ可能		●スラットの角度調節は回転操作コード ●昇降はできません		●スラットの角度調節は 回転操作コード ●昇降はH <sub>1</sub> の部分の み可能
	窓枠の外側に 取り付ける 場合					取り付けできません		
取付方法		セレーノフィット25 標準タイプと同様				半円形ヘッドボックスを窓枠の内側に直接ネジ止め		
製作可能寸法		W=50~250cm H=50~250cm W≥H 最大面積(W×H)6.25m <sup>2</sup> まで K=300cmまで		W=50~250cm H=50~300cm W≥H-H <sub>1</sub> 最大面積(W×H)7m <sup>2</sup> まで K=300cmまで		W=40~120cm (W=2×r) (楕円形はできません)	W=40~120cm (W=2×r) H=20~80cm (楕円形はできません)	W=40~120cm (W=2×r) H=20~240cm

		台形		五角形		上部切欠き		下部切欠き	
仕様コード		6-0(左傾斜)	6-1(右傾斜)	7-0(左傾斜)	7-1(右傾斜)	8-0(左切欠き)	8-1(右切欠き)	9-0(左切欠き)	9-1(右切欠き)
形状									
操作	窓枠の内側に 取り付ける 場合	●スラットの角度調節は操作棒 ●昇降はできません		●スラットの角度調節は操作棒 ●昇降はH <sub>1</sub> の部分のみ可能				●スラットの角度調節は操作棒 ●昇降は全て可能	
	窓枠の外側に 取り付ける 場合	●スラットの角度調節は操作棒 ●昇降は全て可能(取付け場所や使用状況によって昇降できない場合があります)							
取付方法		セレーノフィット25 標準タイプと同様							
製作可能寸法				W-W <sub>1</sub> =~27cm W=50~300cm H=49~400cm	※W90cm以下の場合 W-W <sub>1</sub> ≤ $\frac{W}{3}$ -3cm 最大面積(W×H)7m <sup>2</sup> まで				

- 〈ご注意〉  
 ※半円形は、r寸法とH寸法が異なる場合、高さ(H)も同時にご指定ください。  
 ※取付け高さ(床からブラケットの取付け位置まで)をご指定ください。  
 ※幅(W)、高さ(H)とも窓枠寸法でご指定ください。

# 変形窓タイプ

## 価格表

本体価格とは別に、商品梱包輸送費を申し受けます。

※変形窓タイプの価格は、窓枠寸法の幅(W)、高さ(H)を基準に算出します。

### 直角三角形

仕様コード  
1-0

仕様コード  
1-1

#### ■ セレーノフィット25 変形窓タイプ 直角三角形

P.42 セレーノフィット25 標準タイプの価格

+

直角三角形の高さ(H)寸法による

加算価格

高さ(H) cm	加算価格(円)
50	11,200
~100	14,200
~150	17,400
~200	20,900
~250	24,100

※酸化チタンコート遮熱、フッ素コート遮熱、ノンブリア遮熱は、標準タイプの価格を10%アップした後に、それぞれの加算価格を加算してください。  
※ウッドフェイス、マテリアルフェイス、パンチングは、標準タイプの価格を20%アップした後に、それぞれの加算価格を加算してください。

### 傾斜台形

仕様コード  
2-0

仕様コード  
2-1

#### ■ セレーノフィット25 変形窓タイプ 傾斜台形

P.42 セレーノフィット25 標準タイプの価格

+

傾斜台形の高さ(H-H<sub>1</sub>)寸法による

加算価格

高さ(H-H <sub>1</sub> ) cm	加算価格(円)
~ 50	11,200
~100	14,200
~150	17,400
~200	20,900
~250	24,100

### 円形

仕様コード  
3-0

#### ■ セレーノフィット25 変形窓タイプ 円形

W(=2×r) cm	価格(円)
40~ 60	54,900
~ 80	58,800
~100	63,300
~120	67,900

### 半円形

仕様コード  
4-0

#### ■ セレーノフィット25 変形窓タイプ 半円形

単位:円

高さ(H) cm	幅(W) cm	40~60	~80	~100	~120
20~ 40		36,500	38,200	—	—
~ 60		37,500	39,100	40,900	42,900
~ 80		38,200	39,800	41,400	43,600

※酸化チタンコート遮熱、フッ素コート遮熱、ノンブリア遮熱は10%アップとなります。 ※ウッドフェイス、マテリアルフェイス、パンチングは20%アップとなります。

### アーチ形

仕様コード  
5-0

#### ■ セレーノフィット25 変形窓タイプ アーチ形

単位:円

高さ(H) cm	幅(W) cm	40~60	~80	~100	~120
20~ 40		36,500	38,200	—	—
~ 60		37,500	39,100	40,900	42,900
~ 80		38,200	39,800	41,400	43,600
~100		39,100	40,900	42,500	44,600
~120		39,800	41,400	43,300	45,400
~140		40,900	42,500	44,200	46,300
~160		41,400	43,300	44,900	47,100
~180		42,500	44,200	45,900	47,900
~200		43,300	44,900	46,500	48,800
~220		44,200	45,900	47,500	49,600
~240		44,900	46,500	48,100	50,300

※酸化チタンコート遮熱、フッ素コート遮熱、ノンブリア遮熱は10%アップとなります。 ※ウッドフェイス、マテリアルフェイス、パンチングは20%アップとなります。

○価格には、消費税および取付施工費は含まれておりません。



価格表

本体価格とは別に、商品梱包輸送費を申し受けます。

※変形窓タイプの価格は、窓枠寸法の幅(W)、高さ(H)を基準に算出します。

**台形**

仕様コード  
6-0

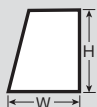

仕様コード  
6-1

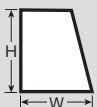

**五角形**

仕様コード  
7-0

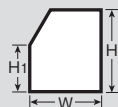

仕様コード  
7-1

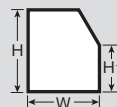

■ セレーノフィット25 変形窓タイプ 台形

P.42 セレーノフィット25 標準タイプの価格

+

台形の高さ(H)寸法による

加算価格

高さ(H)cm	加算価格(円)
50	4,200
~100	6,800
~150	10,200
~200	13,500
~250	17,000
~300	20,200
~350	23,600
~400	27,000

■ セレーノフィット25 変形窓タイプ 五角形

P.42 セレーノフィット25 標準タイプの価格

+

五角形の高さ(H-H<sub>1</sub>)寸法による

加算価格

高さ(H-H <sub>1</sub> )cm	加算価格(円)
~ 50	4,200
~100	6,800
~150	10,200
~200	13,500
~250	17,000
~300	20,200
~350	23,600
~400	27,000

※酸化チタンコート遮熱、フッ素コート遮熱、ノンブリア遮熱は、標準タイプの価格を10%アップした後に、それぞれの加算価格を加算してください。

※ウッドフェイス、マテリアルフェイス、パンチングは、標準タイプの価格を20%アップした後に、それぞれの加算価格を加算してください。

**上部切欠き／下部切欠き**

上部切欠き  
仕様コード  
8-0



上部切欠き  
仕様コード  
8-1



下部切欠き  
仕様コード  
9-0

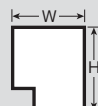

下部切欠き  
仕様コード  
9-1



P.42 セレーノフィット25 標準タイプの価格 + 1ヶ所当り 3,500円/1台

※酸化チタンコート遮熱、フッ素コート遮熱、ノンブリア遮熱は、標準タイプの価格を10%アップした後に加算価格を加算してください。

※ウッドフェイス、マテリアルフェイス、パンチングは、標準タイプの価格を20%アップした後に加算価格を加算してください。

○価格には、消費税および取付施工費は含まれておりません。

# 電動タイプ<sup>°</sup> スタンダード仕様

適応商品 セレーノフィット25・15

スラット幅 25mm 15mm



電動式

ワンタッチブラケット

タフスラット

仕様と構造 P.106

## 適応スラット

ベーシック	遮熱ベーシック
メタリック	遮熱メタリック
ツートン	遮熱ツートン
パンチング	酸化チタンコート遮熱
ウッドフェイス	フッ素コート遮熱
マテリアルフェイス	ノングレア <sup>®</sup> 遮熱

※スラット幅によって適応外がありますので、サンプル貼りページをご覧ください。



離れた場所から簡単操作。  
リモコン、コントロールユニットも  
スリムになりました。

一般窓から高窓まで離れた場所からも昇降・調光操作が簡単です。リモコン送信機やコントロールユニットのデザインもスリムになりました。また最大8台までの一斉操作が可能。ブラインドNo.を設定すれば最大8区分(各区分1台)のブラインドを1つのリモコンで操作できます。



リモコン送信機 (IR)



角度調節が  
できます。

リモコン受信機 (IR)

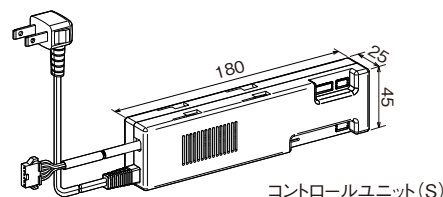

コントロールユニット (S)

※電動傾斜窓・電動天窓タイプとの併用も可能です。

単独操作が可能なシングルコントローラー(埋め込みスイッチ)もご用意しております。詳細は弊社係員にお問い合わせください。

最大31台まで操作が可能なマルチ仕様もご用意しております。詳細は「よこ型ブラインド サンプル帳」をご参照ください。

セレーノフィット25 カラー:V1248 ラテブラウン

価格表

本体価格とは別に、商品梱包輸送費を申し受けます。

■ セレーノフィット25 電動タイプ スタンダード仕様

下記価格表に電動部・リモコン送信機・受信機の価格を加算してください。

※酸化チタンコート遮熱、フッ素コート遮熱、ノンフレア遮熱は、下記価格表を10%アップした後に、電動部・リモコン送信機・受信機の価格をそれぞれ加算してください。  
 ※ウッドフェイス、マテリアルフェイス、パンチングは、下記価格表を20%アップした後に、電動部・リモコン送信機・受信機の価格をそれぞれ加算してください。

単位:円

高さ(H)cm \ 幅(W)cm	60~80	~100	~120	~140	~160	~180	~200	~220	~240	~260	~280	~300
50~100	24,900	26,000	27,400	28,800	30,600	32,000	34,000	35,500	37,700	38,800	41,200	42,500
101~120	25,700	27,000	28,100	29,900	31,600	32,900	35,500	37,700	40,100	41,200	44,100	45,200
121~140	26,500	27,800	29,500	31,400	33,500	35,000	37,800	40,100	42,600	44,300	47,300	49,000
141~160	27,400	28,900	30,600	32,800	35,000	36,700	40,100	42,500	45,600	47,400	50,900	52,700
161~180	28,500	29,900	31,900	34,500	36,700	<b>38,800</b>	42,400	45,100	48,300	50,400	<b>54,100</b>	<b>56,100</b>
181~200	29,100	30,600	32,700	35,500	38,200	40,500	44,900	47,400	51,100	<b>53,600</b>	<b>57,300</b>	-
201~220	30,300	31,400	34,000	36,600	39,000	42,700	47,400	49,800	<b>54,100</b>	<b>56,600</b>	-	-
221~240	31,400	32,400	35,000	37,800	40,800	44,600	49,600	<b>52,400</b>	<b>56,700</b>	-	-	-
241~260	32,500	33,400	36,200	39,500	42,400	46,400	<b>51,900</b>	<b>54,900</b>	-	-	-	-
261~280	33,400	34,400	37,400	40,800	43,700	<b>48,100</b>	<b>54,000</b>	-	-	-	-	-
281~300	34,400	35,000	38,500	42,100	45,500	<b>50,600</b>	-	-	-	-	-	-

※赤字部分の最大面積は5m<sup>2</sup>までです。○幅(W)は0.5cm・高さ(H)は1cm単位での製作となります。

■ セレーノフィット15 電動タイプ スタンダード仕様

下記価格表に電動部・リモコン送信機・受信機の価格を加算してください。

単位:円

高さ(H)cm \ 幅(W)cm	60	~80	~100	~120	~140	~160	~180	~200	~220	~240	~250
50~ 70	24,000	25,700	26,600	29,500	31,000	31,700	33,400	34,700	36,200	37,700	39,100
71~ 90	24,300	26,300	27,900	29,900	31,700	32,900	34,700	36,400	37,900	40,300	42,900
91~110	24,700	27,400	28,500	31,300	33,600	35,000	36,400	39,000	41,100	44,100	47,500
111~130	25,200	27,600	29,700	32,900	34,700	36,600	37,900	41,300	45,400	48,000	51,900
131~150	25,700	27,900	30,800	34,400	36,200	37,900	40,100	43,600	48,000	52,800	56,500
151~170	26,300	29,700	32,000	35,400	37,700	39,500	41,300	45,600	50,300	55,700	60,700
171~190	27,400	29,900	32,700	36,400	39,500	41,100	<b>43,100</b>	47,800	52,400	58,800	65,300
191~210	27,900	31,300	33,600	37,700	41,100	42,700	44,700	50,100	56,500	<b>62,500</b>	<b>69,500</b>
211~230	28,700	32,700	35,400	38,700	42,700	46,200	49,800	55,400	<b>61,800</b>	<b>69,200</b>	-
231~250	29,700	34,000	37,400	40,300	44,700	48,000	55,100	61,100	<b>66,900</b>	-	-

※赤字部分の最大面積は5m<sup>2</sup>までです。○幅(W)は0.5cm・高さ(H)は1cm単位での製作となります。

■ 電動部価格

電動部	価格	備考
コントロールユニット(S)・モーター・リミット	51,100円/台	

■ オプション部品価格

部品名	価格	備考	
リモコン送信機(IR)	10,400円/個	リモコンホルダー付属	
リモコン受信機(IR)	4,300円/個	モジュラー変換ケーブル3(L=0.3m)1本付属	
シングルコントローラー(EN)	8,800円/個	単独用	
モジュラー変換ケーブル2(L=0.15m)	1,150円/本	シングルコントローラー(EN)とコントロールユニット(S)間	
スイッチ変換ケーブルA(L=0.2m)	1,270円/本		
スイッチプレート(1連用)	510円/個	シングルコントローラー(EN)用	
延長用ケーブル	本体接続ケーブルS(L=2m)	2,530円/本	商品本体とコントロールユニット(S)間
	本体接続ケーブルS(L=5m)	3,800円/本	
	通信ケーブル6Pシールド(L=1m)	3,800円/本	受信機とコントロールユニット(S)間
	通信ケーブル6Pシールド(L=2m)	4,100円/本	
	通信ケーブル6Pシールド(L=3m)	4,300円/本	
	通信ケーブル6Pシールド(L=5m)	5,900円/本	
	操作線A(L=5m)	5,200円/本	
操作線A(L=10m)	9,600円/本		
モジュラー分岐ジャック	3,150円/個	分岐部品	
モジュラー中継コネクタ	2,420円/個	コントロールユニットと受信機の延長用	

※複数の通信ケーブルを接続して延長することはできません。単独でご使用ください。

※操作方法により、リモコン送信機・受信機等の数が異なりますので、弊社係員にお問い合わせください。

○(お願い)高さは1cm単位でお受けしますが、寸法により製作できないことがあります。この場合には1~2cm大きな寸法で製作させていただきます。ただし価格は、ご注文の寸法の価格です。  
 ○価格には、消費税および取付施工費は含まれておりません。

# 電動傾斜窓タイプ スタンダード仕様

適応商品 セレーノフィット25

スラット幅 25mm



電動式

ワンタッチブラケット

ダブルラダー

仕様と構造 P.107・109

## 適応スラット

ベーシック	遮熱メタリック
メタリック	遮熱ツートン
ツートン	酸化チタンコート遮熱
ウッドフェイス	フッ素コート遮熱
マテリアルフェイス	ノングレア <sup>®</sup> 遮熱
遮熱ベーシック	

水平に対して、30°から90°の傾斜角度に適応



セレーノフィット25 カラー:V1084 スカイブルー

手の届かない傾斜窓でも  
リモコンで簡単操作。  
リモコン、コントロールユニットも  
スリムになりました。

天井やロフトの傾斜窓には離れた場所から昇降・調光操作が可能な「電動傾斜窓タイプ」が最適です。リモコン送信機やコントロールユニットのデザインもスリムになりました。最大8台までの一斉操作が可能。ブラインドNo.を設定すれば最大8区分(各区分1台)のブラインドを1つのリモコンで操作できます。

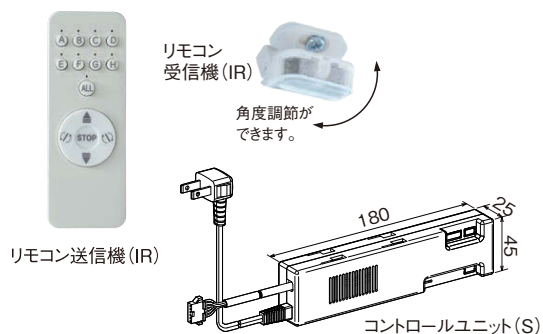

※電動・電動天窗タイプとの併用も可能です。

単独操作が可能なシングルコントローラー(埋め込みスイッチ)もご用意しております。詳細は弊社係員にお問い合わせください。

「ガイドワイヤー」で  
スラットのたるみを防止します。

引張り機構搭載により、ガイドワイヤーに通したスラットのたるみを防止し、美しいスラットラインを保ちます。



ヘッドボックスには化粧フレームを装備。

ヘッドボックスに化粧フレームが標準装備されていますので、遮光性に優れています。

**価格表**

本体価格とは別に、商品梱包輸送費を申し受けます。

■ セレーノフィット25 電動傾斜窓タイプ スタンダード仕様

下記価格表に電動部・リモコン送信機・受信機の価格を加算してください。

※酸化チタンコート遮熱、フッ素コート遮熱、ノンブリア遮熱は、下記価格表を10%アップした後に、電動部・リモコン送信機・受信機の価格をそれぞれ加算してください。

※ウッドフェイス、マテリアルフェイスは、下記価格表を20%アップした後に、電動部・リモコン送信機・受信機の価格をそれぞれ加算してください。

単位:円

高さ(H)cm \ 幅(W)cm	60~80	~100	~120	~140	~160	~180	~200	~220	~240	~250
50~80	31,300	36,500	40,900	52,400	57,700	63,900	68,900	80,200	84,300	86,600
81~100	34,500	40,300	45,400	57,800	63,600	70,800	76,400	88,600	93,400	95,800
101~120	37,500	44,200	50,000	63,100	69,600	77,600	83,900	96,800	102,400	105,000
121~140	40,800	48,000	54,300	68,600	75,700	84,300	91,100	105,000	111,400	114,500
141~160	43,700	51,900	58,900	73,800	81,900	91,000	98,700	113,300	120,200	123,800
161~180	47,100	55,700	63,500	79,200	87,900	<b>97,900</b>	106,100	121,700	129,400	133,300
181~200	50,100	59,400	67,900	84,500	93,900	106,500	115,500	131,800	-	-
201~220	53,200	63,300	72,500	89,900	100,200	111,400	121,100	-	-	-
221~240	56,300	67,000	77,000	95,400	106,000	118,000	-	-	-	-
241~250	57,900	68,900	79,200	97,900	109,100	121,300	-	-	-	-

※傾斜角度30°~45°の場合、高さ(H)は150cmまでです。

○幅(W)は0.5cm・高さ(H)は1cm単位での製作となります。

■ 電動部価格

電動部	価格	備考
コントロールユニット(S)・モーター・リミット	51,100円/台	

■ オプション部品価格

部品名	価格	備考	
リモコン送信機(IR)	10,400円/個	リモコンホルダー付属	
リモコン受信機(IR)	4,300円/個	モジュラー変換ケーブル3(L=0.3m)1本付属	
シングルコントローラー(EN)	8,800円/個	単独用	
モジュラー変換ケーブル2(L=0.15m)	1,150円/本	シングルコントローラー(EN)とコントロールユニット(S)間	
スイッチ変換ケーブルA(L=0.2m)	1,270円/本		
スイッチプレート(1連用)	510円/個	シングルコントローラー(EN)用	
延長用ケーブル	本体接続ケーブルS(L=2m)	2,530円/本	商品本体とコントロールユニット(S)間
	本体接続ケーブルS(L=5m)	3,800円/本	
	通信ケーブル6Pシールド(L=1m)	3,800円/本	受信機とコントロールユニット(S)間
	通信ケーブル6Pシールド(L=2m)	4,100円/本	
	通信ケーブル6Pシールド(L=3m)	4,300円/本	
	通信ケーブル6Pシールド(L=5m)	5,900円/本	
モジュラー分岐ジャック	操作線A(L=5m)	5,200円/本	シングルコントローラー(EN)とコントロールユニット(S)間の中継用
	操作線A(L=10m)	9,600円/本	
モジュラー分岐ジャック	3,150円/個	分岐部品	
モジュラー中継コネクタ	2,420円/個	コントロールユニットと受信機の延長用	
フレームセット	2,300円/m		
フリーブラケット	2個入り	1,150円	
	3個入り	1,730円	
カバーフレーム(天井付用)	3,000円/m	サイド用(2本)、下部用(1本)が必要です。	

※複数の通信ケーブルを接続して延長することはできません。単独でご使用ください。

※操作方法により、リモコン送信機・受信機等の数が異なりますので、弊社係員にお問い合わせください。

○〈お願い〉高さは1cm単位でお受けしますが、寸法により製作できないことがあります。この場合には1~2cm大きな寸法で製作させていただきます。ただし価格は、ご注文の寸法の価格です。

○価格には、消費税および取付施工費は含まれておりません。

# 電動天窓タイプ<sup>®</sup> スタンダード仕様

適応商品 セレノフィット25

スラット幅 25mm



電動式

ワンタッチブラケット

ダブルラダー

仕様と構造 P.108~109

## 適応スラット

ベーシック	遮熱メタリック
メタリック	遮熱ツートン
ツートン	酸化チタンコート遮熱
ウッドフェイス	フッ素コート遮熱
マテリアルフェイス	ノングレア <sup>®</sup> 遮熱
遮熱ベーシック	

水平に対して30°までの  
天窓に適用

[ご注意] 設置する天窓のガラス熱割れ強度等を設計事務所や工務店へご確認ください。



セレノフィット25 カラー:V1093 ヘブンリーブルー

手の届かない天窓でも  
リモコンで簡単操作。  
リモコン、コントロールユニットも  
スリムになりました。

操作が困難な天窓には離れた場所から昇降・調光操作が可能な「電動天窓タイプ」をお使いください。リモコン送信機やコントロールユニットのデザインもスリムになりました。最大8台までの一斉操作が可能。ブラインドNo.を設定すれば最大8区分(各区分1台)のブラインドを1つのリモコンで操作できます。

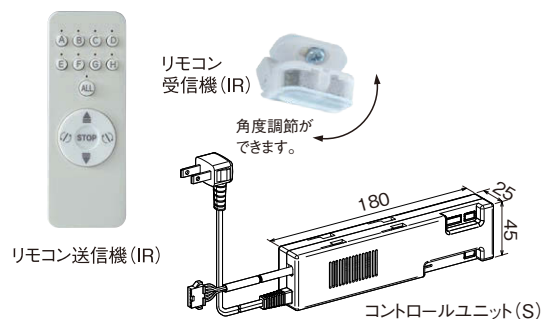

※電動・電動傾斜窓タイプとの併用も可能です。

単独操作が可能なシングルコントローラー(埋め込みスイッチ)もご用意しております。詳細は弊社係員にお問い合わせください。

「ガイドワイヤー」で  
スラットのたるみを防止します。

引張り機構搭載により、ガイドワイヤーに通したスラットのたるみを防止し、美しいスラットラインを保ちます。

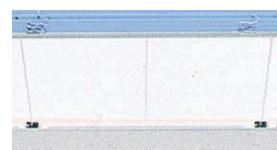

ヘッドボックス(上部・下部共)に、  
化粧フレームを装備。

上部・下部のヘッドボックスに化粧フレームが標準装備されていますので、遮光性に優れています。

**価格表**

本体価格とは別に、商品梱包輸送費を申し受けます。

■ セレーノフィット25 電動天窓タイプ スタンダード仕様

下記価格表に電動部・リモコン送信機・受信機の価格を加算してください。

※酸化チタンコート遮熱、フッ素コート遮熱、ノンブリア遮熱は、下記価格表を10%アップした後に、電動部・リモコン送信機・受信機の価格をそれぞれ加算してください。  
 ※ウッドフェイス、マテリアルフェイスは、下記価格表を20%アップした後に、電動部・リモコン送信機・受信機の価格をそれぞれ加算してください。

単位:円

高さ(H)cm \ 幅(W)cm	60~80	~100	~120	~140	~160	~180	~200	~220	~240	~250
50~ 80	52,300	58,800	64,300	75,300	85,700	94,000	101,100	111,400	117,000	119,900
81~100	55,400	62,700	75,300	85,700	94,000	101,100	111,400	117,000	—	—
101~120	58,900	66,900	85,700	94,000	101,100	111,400	—	—	—	—
121~140	62,400	71,200	94,000	101,100	111,400	—	—	—	—	—
141~160	65,700	75,400	101,100	111,400	—	—	—	—	—	—
161~180	68,900	79,300	111,400	—	—	—	—	—	—	—
181~200	72,500	83,400	—	—	—	—	—	—	—	—

○幅(W)は0.5cm・高さ(H)は1cm単位での製作となります。

■ 電動部価格

電動部	価格	備考
コントロールユニット(S)・モーター・リミット	51,100円/台	

■ オプション部品価格

部品名	価格	備考	
リモコン送信機(IR)	10,400円/個	リモコンホルダー付属	
リモコン受信機(IR)	4,300円/個	モジュラー変換ケーブル3(L=0.3m)1本付属	
シングルコントローラー(EN)	8,800円/個	単独用	
モジュラー変換ケーブル2(L=0.15m)	1,150円/本		
スイッチ変換ケーブルA(L=0.2m)	1,270円/本	シングルコントローラー(EN)とコントロールユニット(S)間	
スイッチプレート(1連用)	510円/個	シングルコントローラー(EN)用	
延長用ケーブル	本体接続ケーブルS(L=2m)	2,530円/本	商品本体とコントロールユニット(S)間
	本体接続ケーブルS(L=5m)	3,800円/本	
	通信ケーブル6Pシールド(L=1m)	3,800円/本	受信機とコントロールユニット(S)間
	通信ケーブル6Pシールド(L=2m)	4,100円/本	
	通信ケーブル6Pシールド(L=3m)	4,300円/本	
	通信ケーブル6Pシールド(L=5m)	5,900円/本	
	操作線A(L=5m)	5,200円/本	シングルコントローラー(EN)とコントロールユニット(S)間の中継用
操作線A(L=10m)	9,600円/本		
モジュラー分岐ジャック	3,150円/個	分岐部品	
モジュラー中継コネクタ	2,420円/個	コントロールユニットと受信機の延長用	
カバーフレーム(天井付け用)	3,000円/m	サイド用(2本)が必要です。	

※複数の通信ケーブルを接続して延長することはできません。単独でご使用ください。

※操作方法により、リモコン送信機・受信機等の数が異なりますので、弊社係員にお問い合わせください。

○価格には、消費税および取付施工費は含まれておりません。

# デザイン・テンションデザインタイプ

適応商品 セレーノオアシス25 耐水

スラット幅 25mm



ワンポール式



ボール式

窓辺を一枚のキャンバスに。  
ブラインドをアート感覚で楽しみましょう。

スラットに楽しいイラストや文字をプリントしました。リビングや寝室、ダイニングから子供部屋まで、取り付ければ窓は一枚のポスターに。浴室に使えるテンションデザインタイプもご用意しています。



V306 ウォールステンシル ベーススラットカラー/V1022 製作可能寸法/商品幅(W):90~240cm、商品高さ(H):80~240cm

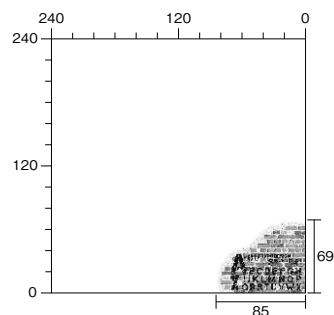

V302 ガーデニング ベーススラットカラー/V1006 製作可能寸法/商品幅(W):70~240cm、商品高さ(H):50~240cm

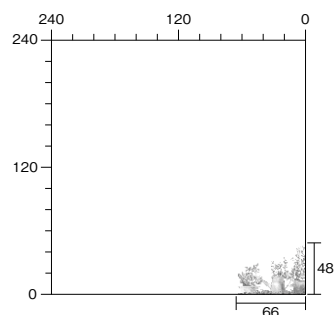



○写真の色は、印刷のため現品とは相違があります。 ○写真は全てセレーノオアシス25 デザインタイプ ワンボール式 商品幅(W)90cm×商品高さ(H)100cmです。  
 ○製作可能寸法はデザインタイプの場合です。テンションデザインタイプの製作可能寸法はP.81をご参照ください。  
 ※商品寸法にかかわらず、絵柄の位置、大きさは変わりません。 ※ベーススラットカラーの指定はできません。



**V301**

**バードゲージ**

ベーススラットカラー/V1034

製作可能寸法/

商品幅(W):60~240cm

商品高さ(H):70~240cm

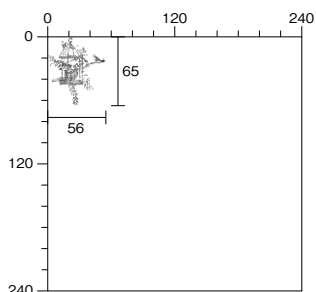

**V303**

**キュートキャット**

ベーススラットカラー/V1006

製作可能寸法/

商品幅(W):70~240cm

商品高さ(H):70~240cm

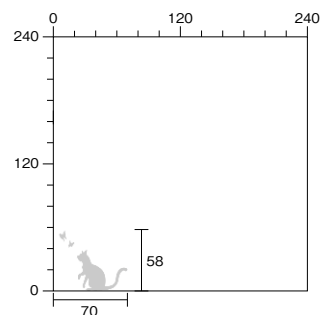

**V304**

**マザーツリー**

ベーススラットカラー/V1006

製作可能寸法/

商品幅(W):80~240cm

商品高さ(H):90~240cm

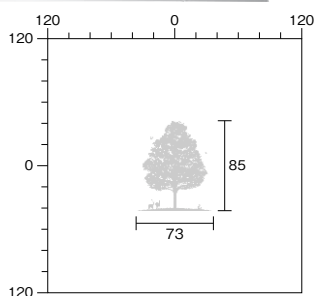

**V305**

**フレームデコ**

ベーススラットカラー/V1006

製作可能寸法/

商品幅(W):80~240cm

商品高さ(H):80~240cm

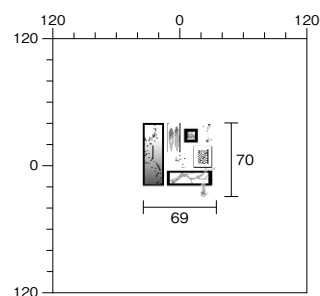

○写真の色は、印刷のため現品とは相違があります。 ○写真は全てセレーノオアシス25 デザインタイプ ワンボール式 商品幅(W)90cm×商品高さ(H)100cmです。  
 ○製作可能寸法はデザインタイプの場合です。テンションデザインタイプの製作可能寸法はP.81をご参照ください。  
 ※商品寸法にかかわらず、絵柄の位置、大きさは変わりません。 ※ベーススラットカラーの指定はできません。



V307

プレイキャット

ベーススラットカラー/V1059

製作可能寸法/

商品幅(W):30~240cm

商品高さ(H):40~240cm

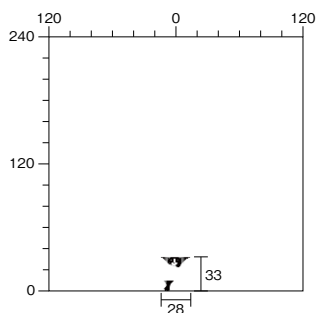

V308

フジサン

ベーススラットカラー/V1006

製作可能寸法/

商品幅(W):60~240cm

商品高さ(H):60~240cm

※柄の幅は65cmですが  
 商品幅60cmから柄の印象は  
 変わらず製作できます。

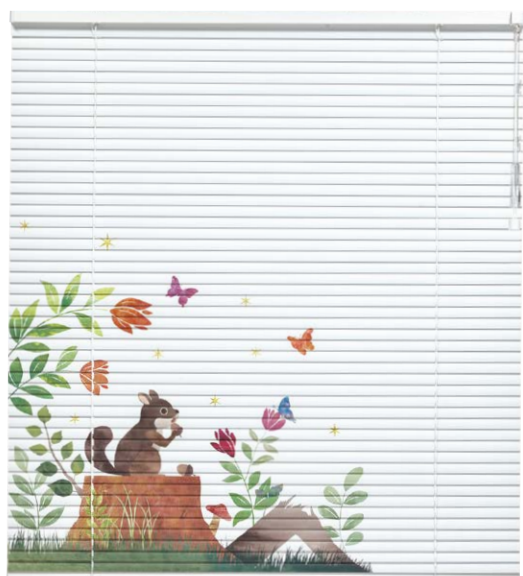
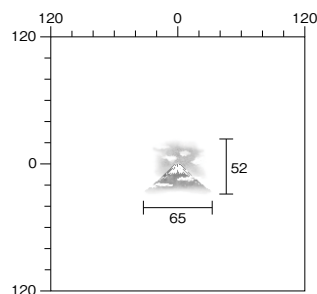

V309

フォレストフレンド

ベーススラットカラー/V1006

製作可能寸法/

商品幅(W):65~240cm

商品高さ(H):70~240cm

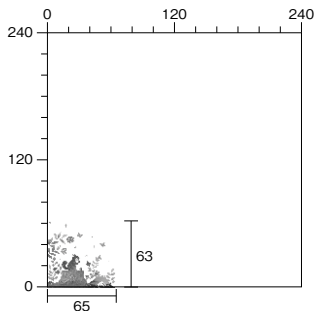

V310

メッセージ

ベーススラットカラー/V1006  
 V1010

製作可能寸法/

商品幅(W):60~240cm

商品高さ(H):70~240cm

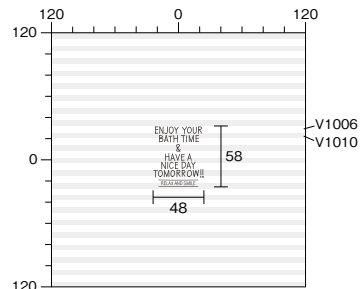

価格表

本体価格とは別に、商品梱包輸送費を申し受けます。

デザインタイプは絵柄により、製作可能寸法が異なりますので、「絵柄による製作可能寸法」をご参照ください。

■ セレーノオアシス25 デザインタイプ (ワンポール式/ポール式)

単位:円

高さ(H)cm \ 幅(W)cm	30~80	~100	~120	~140	~160	~180	~200	~220	~240
40~100	37,900	39,100	40,400	42,000	43,500	45,000	47,800	49,000	50,200
101~120	38,800	39,800	41,100	42,900	44,700	46,200	48,900	50,300	51,800
121~140	39,700	40,900	42,300	44,300	46,400	48,000	51,100	52,800	54,700
141~160	40,800	41,700	43,600	46,000	48,300	50,100	53,400	55,200	57,000
161~180	42,000	42,900	45,100	47,500	50,000	<b>51,800</b>	55,700	57,800	59,700
181~200	42,900	44,200	46,300	48,900	51,700	54,000	57,900	60,100	62,500
201~220	44,000	45,200	47,500	50,300	53,400	55,900	60,000	62,600	65,000
221~240	45,200	46,500	48,800	51,900	55,100	57,800	62,400	65,000	67,600

○幅(W)は0.5cm・高さ(H)は1cm単位での製作となります。

絵柄による製作可能寸法(デザインタイプ)

柄No.	柄名	幅(W)cm	高さ(H)cm
V301	バードゲージ	60~240	70~240
V302	ガーデニング	70~240	50~240
V303	キュートキャット	70~240	70~240
V304	マザーツリー	80~240	90~240
V305	フレームデコ	80~240	80~240
V306	ウォールステンシル	90~240	80~240
V307	プレイキャット	30~240	40~240
V308	フジサン	60~240	60~240
V309	フォレストフレンド	65~240	70~240
V310	メッセージ	60~240	70~240

デザインタイプの仕様コード

※柄はスラットの凸面に加工されますので仕様コードをご指定ください。

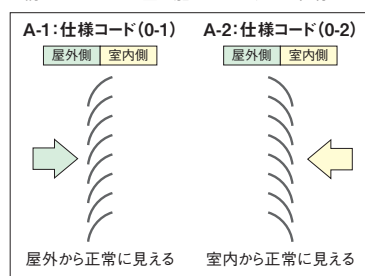

テンションデザインタイプは絵柄により、製作可能寸法が異なりますので、「絵柄による製作可能寸法」をご参照ください。

■ セレーノオアシス25 テンションデザインタイプ (ワンポール式/ポール式)

単位:円

高さ(H)cm \ 幅(W)cm	ワンポール式		~100	~120	~140	~160	~180
	40~80	ポール式 30~80					
40~100	37,900	39,100	40,400	42,000	43,500	45,000	
101~120	38,800	39,800	41,100	42,900	44,700	46,200	
121~140	39,700	40,900	42,300	44,300	46,400	48,000	
141~160	40,800	41,700	43,600	46,000	48,300	50,100	
161~180	42,000	42,900	45,100	47,500	50,000	<b>51,800</b>	

○幅(W)は0.5cm・高さ(H)は1cm単位での製作となります。

絵柄による製作可能寸法(テンションデザインタイプ)

柄No.	柄名	幅(W)cm	高さ(H)cm
V301	バードゲージ	60~180	70~180
V302	ガーデニング	70~180	50~180
V303	キュートキャット	70~180	70~180
V304	マザーツリー	80~180	90~180
V305	フレームデコ	80~180	80~180
V306	ウォールステンシル	90~180	80~180
V307	プレイキャット	30~180	40~180
V308	フジサン	60~180	60~180
V309	フォレストフレンド	65~180	70~180
V310	メッセージ	60~180	70~180

テンションデザインタイプの仕様コード

※柄はスラットの凸面に加工されますので仕様コードをご指定ください。

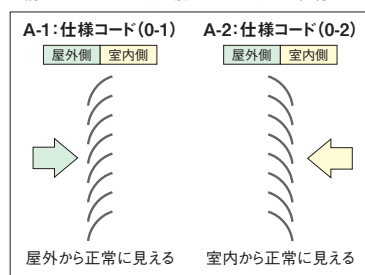

□仕様と構造

- デザインタイプは、セレーノオアシス25 標準タイプに適合いたします。P.87をご参照ください。
- テンションデザインタイプは、セレーノオアシス25 テンションタイプに適合いたします。P.93をご参照ください。

○〈お願い〉高さは1cm単位でお受けしますが、寸法により製作できないことがあります。この場合には1~2cm大きな寸法で製作させていただきます。ただし価格は、ご注文の寸法の価格です。  
○価格には、消費税および取付施工費は含まれておりません。

# カラーアソート・カラーアラカルト

## カラーアソート

よこ型ブラインドにもっと遊びと飾る喜びを。  
 スラットカラーの組み合わせを楽しむ「カラーアソート」

「カラーアソート」はスラットの楽しい組み合わせを10種類ご用意しました。  
 お部屋のインテリアやテイスト、使う場所等に合わせてお選びください。

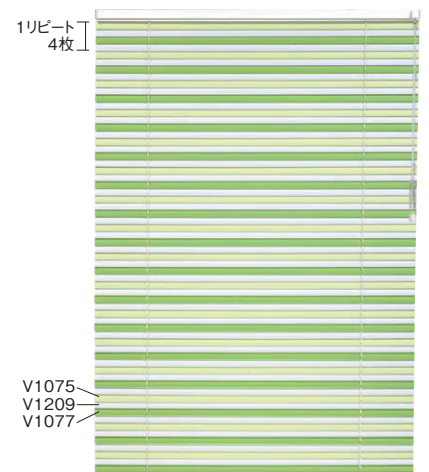

P101 グリーンナチュラル  
 (部品色)①、②、③、④、⑤:V1209と同色または同系色

価格表 カラーアソート適応商品

本体価格とは別に、商品梱包輸送費を申し受けます。

商品名	タイプ	操作方法	価格表ページ	価格
セレーノグランツ25	標準タイプ	ワンポール式／ポール式	P.35上	各商品タイプの価格を 20%アップ
	テンションタイプ	ワンポール式／ポール式	P.48上	
セレーノオアシス25	標準タイプ	ワンポール式／ポール式	P.39上	
	テンションタイプ	ワンポール式／ポール式	P.48中	
	セバレートタイプ	ワンポール式／ポール式	P.56上	
セレーノフィット25	標準タイプ	ワンポール式／ポール式	P.42上	
		リモコン回転式※	P.42上	
		ループコード式	P.43上	
	セバレートタイプ	ワンポール式／ポール式	P.56下	
ユニーク25	標準タイプ	ワンポール式／ポール式	P.47上	
	セバレートタイプ	ワンポール式／ポール式	P.57中	

※リモコン回転式の場合、P.42上の価格(ワンポール式／ポール式／リモコン回転式)を20%アップした後に14,700円を加算してください。

○価格には、消費税および取付施工費は含まれておりません。

○写真の色は、印刷のため現品とは相違があります。 ○写真は全てセレーノフィット25 標準タイプ ワンボール式 商品幅(W)90cm×商品高さ(H)130cmです。

○製作可能寸法は商品やタイプにより異なります。各商品、各タイプのページにてご確認ください。

○リピートは上基準のため、商品高さによってはリピートが下部よりカットされる場合があります。

○部品色は、①ヘッドボックス、②ボトムレール、③チルターカバー、④コード止め、⑤昇降コード・ラダーコードとなっています。

※ループコード式の場合、操作コードは⑤昇降コード・ラダーコードと同色または同系色となります。

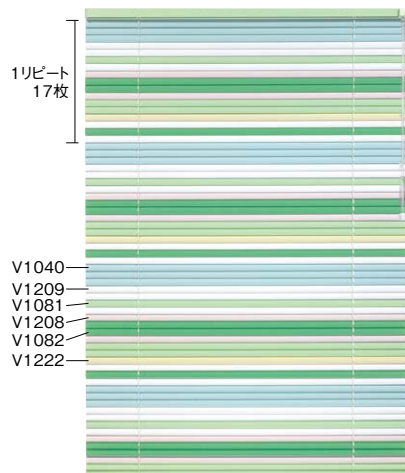

### P102 リースグリーン

(部品色)①、②、③:V1081と同色または同系色  
④、⑤:V1209と同色または同系色

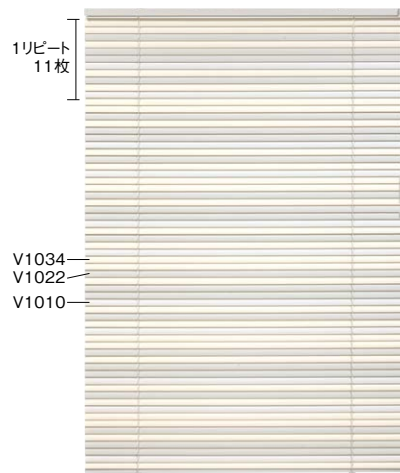

### P103 アースナチュラル

(部品色)①、②、③、④、⑤:V1010と同色または同系色

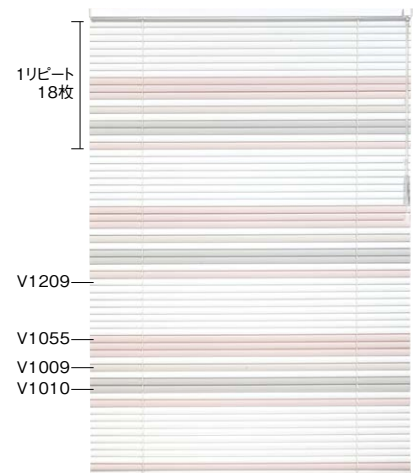

### P104 ガーリーシック

(部品色)①、②、③、④、⑤:V1209と同色または同系色

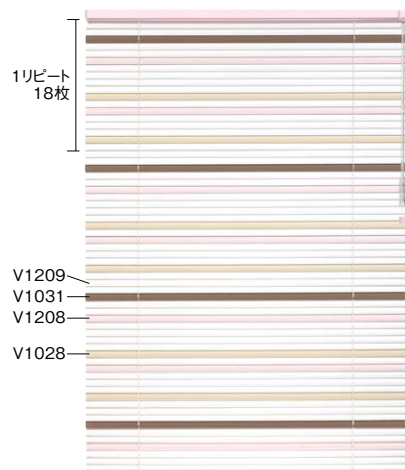

### P105 フェミニンシック

(部品色)①、②、③、④:V1208と同色または同系色  
⑤:V1209と同色または同系色

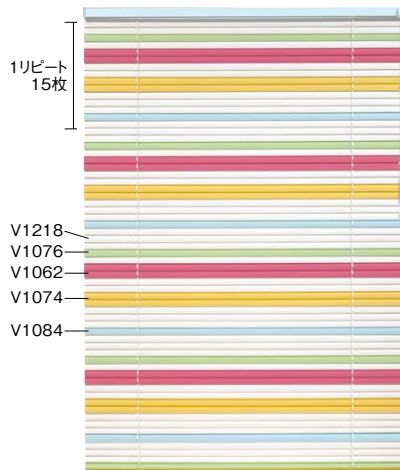

### P106 スウィートタイム

(部品色)①、③:V1084と同色または同系色  
②:V1074と同色または同系色  
④、⑤:V1218と同色または同系色

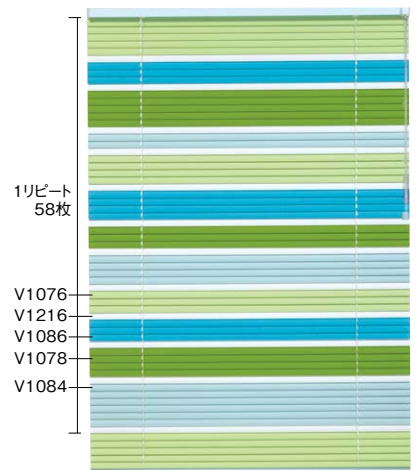

### P107 プレイフル

(部品色)①、②、③、④:V1084と同色または同系色  
⑤:V1216と同色または同系色

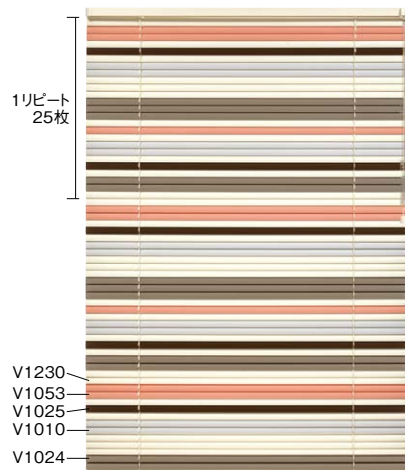

### P108 ミッドセンチュリー

(部品色)①、②、③、④、⑤:V1230と同色または同系色

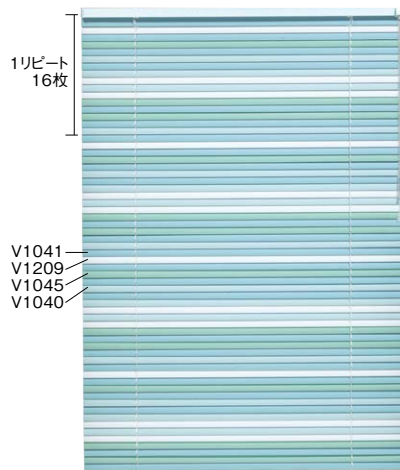

### P109 カリフォルニアブルー

(部品色)①、②、③、④:V1040と同色または同系色  
⑤:V1209と同色または同系色

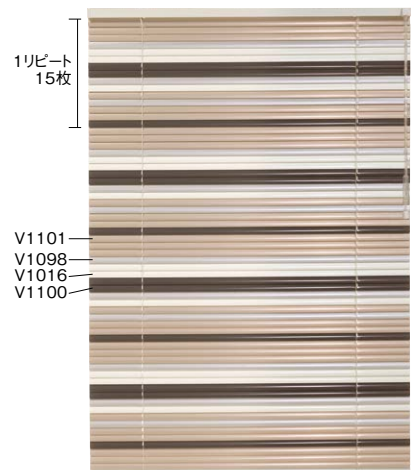

### P110 ヴィンテージメタル

(部品色)①、②、③、④、⑤:V1098と同色または同系色

# カラーアソート・カラーアラカルト

## カラーアラカルト

あなた独自のオリジナルブラインドを。

「カラーアラカルト」は自由にスラットの組み合わせができます。

「カラーアラカルト」でスラットを自由に組み合わせれば、世界でたった1つのオリジナルブラインドが出来ます。

ビビッドにシンプルにシックに。あなたの感性でお部屋を彩りましょう。

### □注意事項

- カラーアラカルトをご注文の際は、部品色を指定する必要があります。
- 部品色は基本ご指定のスラットカラーと同色または同系色となります。
- 部品色（ヘッドボックス・ボトムレール・ラダーコード・昇降コード他\*）を個別に指定する場合は、弊社事業所にお問い合わせください。

\*指定できる部品色は機種により異なります。

### □適応商品とスラット枚数計算式

（単位：mm）

商品名	タイプ	計算式
セレーノグランツ25	標準タイプ	$[\text{商品高さ(H)} - 60.2] \div 19.5$
	テンションタイプ	$[\text{商品高さ(H)} - 59.3] \div 19.5$
セレーノグランツ35	標準タイプ	$[\text{商品高さ(H)} - 55.2] \div 28$
セレーノオアシス25	標準タイプ、セバレットタイプ、出窓タイプ	$[\text{商品高さ(H)} - 42.6] \div 19.5$
	テンションタイプ	$[\text{商品高さ(H)} - 40.3] \div 19.5$
セレーノオアシス15	標準タイプ、セバレットタイプ、出窓タイプ	$[\text{商品高さ(H)} - 40.1] \div 10$
	テンションタイプ	$[\text{商品高さ(H)} - 37.8] \div 10$
セレーノフィット25	標準タイプ（ループコード式以外）、セバレットタイプ、出窓タイプ	$[\text{商品高さ(H)} - 45.1] \div 19.5$
	標準タイプ（ループコード式）	$[\text{商品高さ(H)} - 50.5] \div 19.5$
	スリット窓タイプ	$[\text{商品高さ(H)} - 41.1] \div 20$
セレーノフィット15	標準タイプ（ループコード式以外）、セバレットタイプ、出窓タイプ	$[\text{商品高さ(H)} - 42.1] \div 10$
	標準（ループコード式）	$[\text{商品高さ(H)} - 47.5] \div 10$
ユニーク25	標準タイプ、セバレットタイプ、出窓タイプ	$[\text{商品高さ(H)} - 43.8] \div 21.5$
ユニーク15	標準タイプ、セバレットタイプ、出窓タイプ	$[\text{商品高さ(H)} - 40.8] \div 12$

※小数点以下を切上げたものがスラット枚数になります。

### □価格

**本体価格とは別に、商品梱包輸送費を申し受けます。**

ベーシック、メタリック、ツートン、遮熱ベーシック、遮熱メタリック、遮熱ツートンの価格

- 各商品タイプ価格の20%アップとなります。

※セレーノフィット25 標準タイプ リモコン回転式の場合、価格を20%アップした後に14,700円を加算してください。

酸化チタンコート遮熱、フッ素コート遮熱、ノンフレア®遮熱、ウッドフェイス、マテリアルフェイス、パンチングの価格

- 酸化チタンコート遮熱、フッ素コート遮熱、ノンフレア遮熱は、各商品タイプの価格を10%アップした後に20%アップしてください。
- ウッドフェイス、マテリアルフェイス、パンチングは、各商品タイプの価格を20%アップした後に20%アップしてください。

※リモコン回転式の場合、上記で算出した価格に14,700円を加算してください。

○価格の異なるスラットが入る組み合わせの場合、価格が高い方の算出になります。

○価格には、消費税および取付施工費は含まれておりません。



## CONTENTS

### 仕様と構造

標準タイプ セレーノグランツ25・35  
セレーノオアシス25・15 P.86/P.87

セレーノフィット25・15 P.88

ユニーク25・15 P.92

テンションタイプ P.93

ツインタイプ／セバレートタイプ P.94/P.95

出窓タイプ P.96

内窓タイプ／スリット窓タイプ P.98/P.99

傾斜窓タイプ P.100

変形窓タイプ P.102

電動タイプ／電動傾斜窓タイプ P.106/P.107

電動天窓タイプ P.108

電動関連(結線方法他) P.110

オプション／メンテナンス P.112/P.113

機能データ P.114

採寸方法・操作方法・取付方法／  
注文方法 P.118/P.119

商品略号一覧・新旧カラー No対応表 P.120

# 仕様と構造 | セレーノグランツ25・35 標準タイプ

## ■ワンポール式

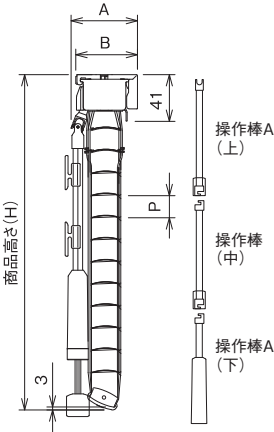
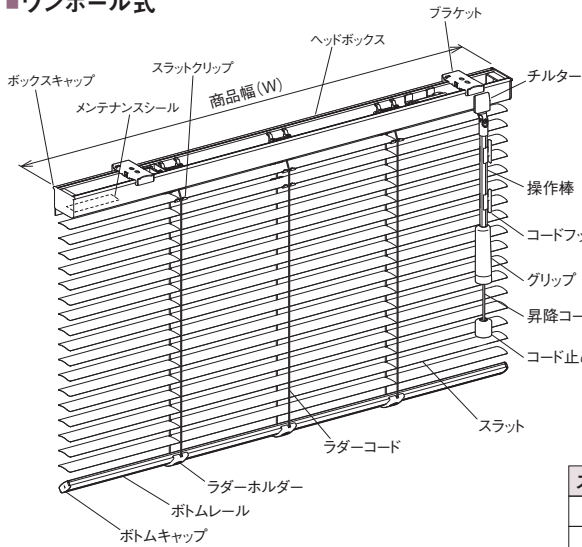

(単位:mm)

スラット幅	A寸法	B寸法	P寸法
25mm	58.5	54.5	19.5
35mm	67.5	65.5	28

## ■ポール式

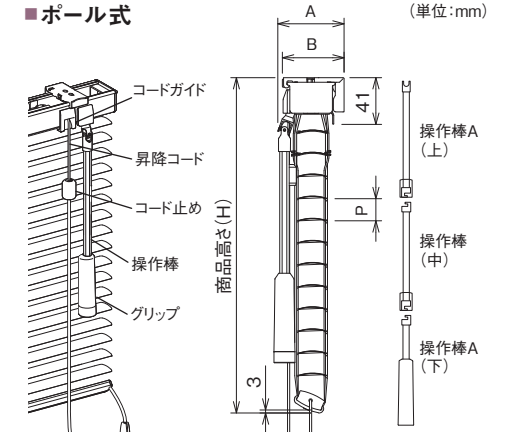
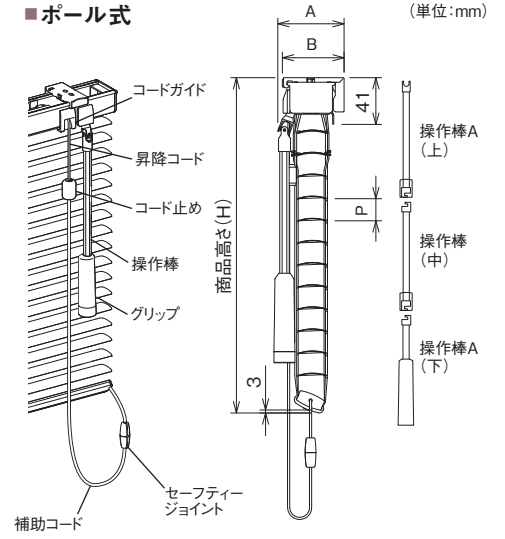

※両端のラダーコードのみダブルラダー(中段通し)となるため、両端以外のスラット部は水に濡れるとスラット同士がくっつく場合がありますので、浴室でご使用の際はご注意ください。

## ■製作可能寸法

操作方法	商品幅(W)cm	商品高さ(H)cm	商品面積m <sup>2</sup>
ワンポール式	45 ~ 300	10 ~ 400	6.5
ポール式			

※商品幅(W)65cm未満の場合、商品高さ(H)は200cmまで、操作棒の位置は端部ラダーコードの内側になります。(ヘッドボックス端部から約10.7cmの位置になります。)

## ■主要部品の仕様

部品名	材質	カラー	
		セレーノグランツ25	セレーノグランツ35
スラット(はね)	アルミニウム合金	全214色	全140色
ヘッドボックス	アルミニウム合金	スラットと同色または同系色	
ボトムレール	アルミニウム合金	スラットと同色または同系色	
ブラケット	ステンレス、樹脂	ステンレス色	
ラダーコード	ポリエステル	スラットと同色または同系色 ※	
昇降コード	ポリエステル	スラットと同色または同系色 ※	
補助コード	ポリエステル	スラットと同色または同系色 ※	
操作棒	アクリル	透明	
グリップ	ポリカーボネート	透明 ※	
コード止め	ワンポール式	スラットと同色または同系色 ※	
	ポール式		

※酸化チタンコート遮熱・フッ素コート遮熱は抗菌加工が施されています。

## ■商品重量の目安

商品名	商品重量の目安
セレーノグランツ25 標準タイプ	[商品幅(m)×0.6]+[商品面積(m <sup>2</sup> )×0.6]kg
セレーノグランツ35 標準タイプ	[商品幅(m)×0.7]+[商品面積(m <sup>2</sup> )×0.6]kg

## ●フレーム(オプション)

両端と下部からの光漏れを抑制します。  
スラット間の隙間など完全に遮光することはできません。

### ○フレーム25

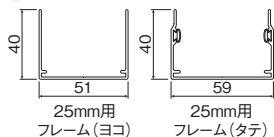

### ○フレーム35

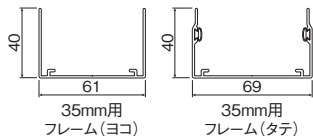

### ○納まり図(フレーム25・35共通)

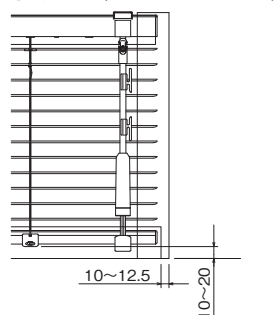

○寸法の測り方、操作方法、ご注文方法は、P.118~119をご参照ください。  
○価格には、消費税・取付施工費・商品梱包輸送費は含まれておりません。

## ●ブラケット

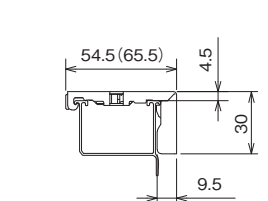
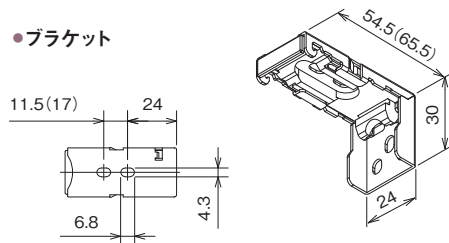

※( )内はスラット幅35mmの場合

## ●ブラインドボックスの寸法

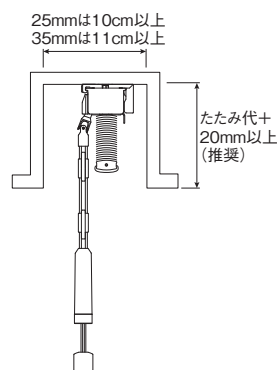

## ●ブラケットの使用個数

商品幅(W)cm	個数
~ 130	2
~ 250	3
~ 300	4

## ●たたみ代 計算式と目安

**セレーノグランツ25**  
商品高さ(H)cm× $\frac{3.5}{100}$ +7cm  
・H120cmの場合▶11.2cm  
・H180cmの場合▶13.3cm

**セレーノグランツ35**  
商品高さ(H)cm× $\frac{2.4}{100}$ +9cm  
・H120cmの場合▶11.9cm  
・H180cmの場合▶13.3cm

部品名	価格	
	25mm用	35mm用
フレーム(タテ)	2,900円/m	3,500円/m
フレーム(ヨコ)	2,900円/m	3,500円/m
フレームジョイントセット	1,500円/セット	1,500円/セット

※1台につきフレーム(タテ)2本、フレーム(ヨコ)1本、ジョイントセット1セットが必要です。  
※フレーム(タテ)には緩衝材が付属されています。  
※フレームジョイントセット:フレームジョイント(N)(2個)、十字穴付きなべ小ネジM4×4(4本)  
※フレームは1mm単位での製作となります。  
※色はオフホワイト、ブラックよりお選びください。



# 仕様と構造 | セレーノオアシス25・15 標準タイプ

## ■ワンポール式

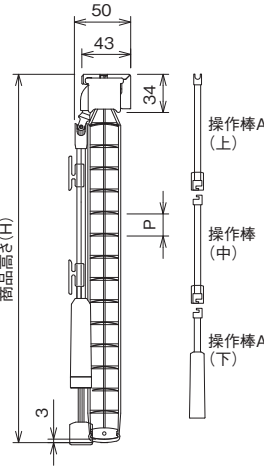
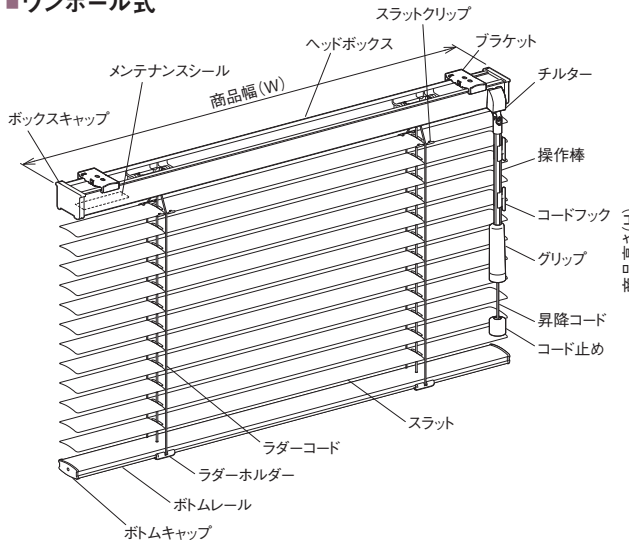

(単位:mm)

スラット幅	P寸法
25mm	19.5
15mm	10

## ■ポール式

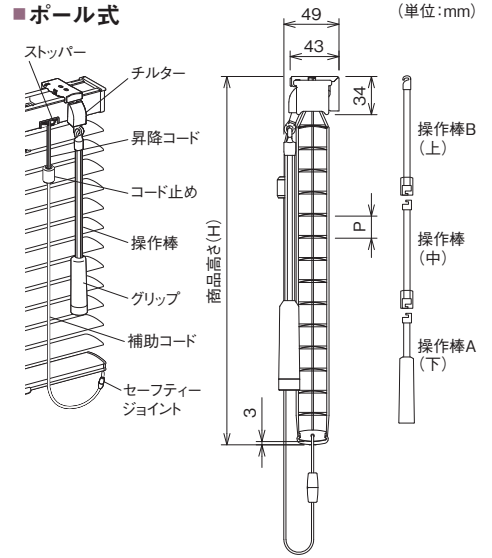

## ■製作可能寸法

商品名	操作方法	商品幅(W)cm	商品高さ(H)cm	商品面積m <sup>2</sup>
セレーノオアシス25 標準タイプ	ワンポール式	27 ~ 300	10 ~ 400	7.0
	ポール式	17 ~ 300		
セレーノオアシス15 標準タイプ	ワンポール式	27 ~ 250	10 ~ 250	5.0
	ポール式	16 ~ 250		

※セレーノオアシス25で商品幅(W)30cm未満の場合、商品高さ(H)は260cmまでです。  
 ※ポール式は商品幅(W)25cm未満は、昇降操作と回転操作が左右振り分けとなります。  
 (操作位置の指定は回転操作側です)

## ■主要部品の仕様

部品名	材質	カラー	
		セレーノオアシス25	セレーノオアシス15
スラット(はね)	アルミニウム合金	全214色	全60色
ヘッドボックス	アルミニウム合金	スラットと同色または同系色	
ボトムレール	アルミニウム合金	スラットと同色または同系色	
ブラケット	ステンレス、樹脂	ステンレス色	
ラダーコード	ポリエステル	スラットと同色または同系色 ※	
昇降コード	ポリエステル	スラットと同色または同系色 ※	
補助コード	ポリエステル	スラットと同色または同系色 ※	
操作棒	アクリル	透明	
グリップ	ポリカーボネート	透明 ※	
コード止め	ワンポール式	スラットと同色または同系色 ※	
	ポール式		

※酸化チタンコート遮熱・フッ素コート遮熱は抗菌加工が施されています。

## ■商品重量の目安

商品名	商品重量の目安
セレーノオアシス25 標準タイプ	[商品幅(m)×0.5] + [商品面積(m <sup>2</sup> )×0.6]kg
セレーノオアシス15 標準タイプ	[商品幅(m)×0.6] + [商品面積(m <sup>2</sup> )×0.6]kg

## ●ブラケット

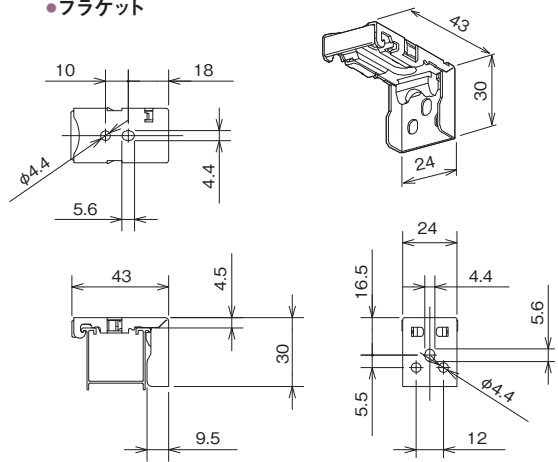

## ●ブラインドボックスの寸法

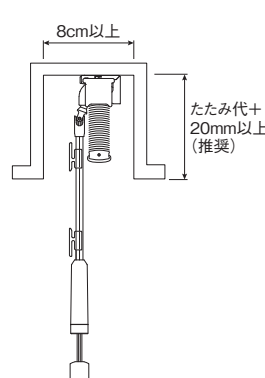

## ●ブラケットの使用個数

商品幅(W)cm	個数
~ 130	2
~ 250	3
~ 300	4

※セレーノオアシス15は、250cmまでです。

## ●たたみ代 計算式と目安

**セレーノオアシス25**  
 商品高さ(H)cm ×  $\frac{2.5}{100}$  + 7cm  
 ・H120cmの場合 ▶ 10cm  
 ・H180cmの場合 ▶ 11.5cm

**セレーノオアシス15**  
 商品高さ(H)cm ×  $\frac{3.4}{100}$  + 6.5cm  
 ・H120cmの場合 ▶ 10.6cm  
 ・H180cmの場合 ▶ 12.6cm

# 仕様と構造 | セレーノフィット25・15 標準タイプ

## ■ワンポール式

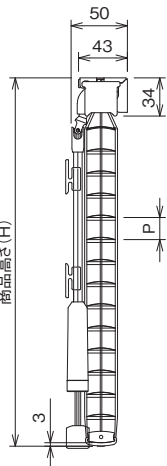
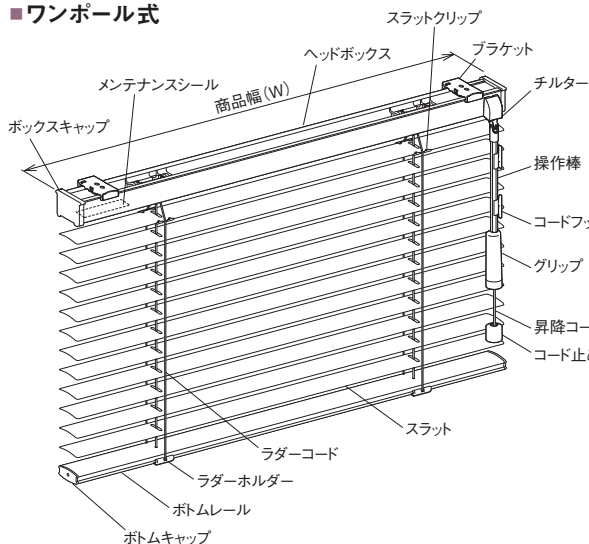

(単位:mm)

スラット幅	P寸法
25mm	19.5
15mm	10

## ■ポール式

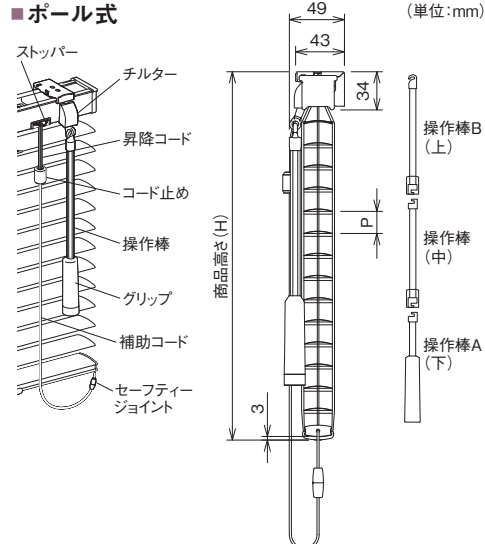

(単位:mm)

スラット幅	P寸法
25mm	19.5
15mm	10

## ■製作可能寸法

商品名	操作方法	商品幅 (W)cm	商品高さ (H)cm	商品面積m <sup>2</sup>
セレーノフィット25 標準タイプ	ワンポール式	27 ~ 300	10 ~ 400	7.0
	ポール式	17 ~ 300		
セレーノフィット15 標準タイプ	ワンポール式	27 ~ 250	10 ~ 250	5.0
	ポール式	16 ~ 250		

※セレーノフィット25で商品幅 (W) 30cm未満の場合、商品高さ (H) は260cmまでです。  
 ※ポール式は商品幅 (W) 25cm未満は、昇降操作と回転操作が左右振り分けとなります。  
 (操作位置の指定は回転操作側です)

## ■主要部品の仕様

部品名	材質		カラー	
	セレーノフィット25	セレーノフィット15	セレーノフィット25	セレーノフィット15
スラット (はね)	アルミニウム合金		全217色	全60色
ヘッドボックス	アルミニウム合金		スラットと同色または同系色	
ボトムレール	スチール	アルミニウム合金	スラットと同色または同系色	
ブラケット	ステンレス、樹脂		ステンレス色	
ラダーコード	ポリエステル		スラットと同色または同系色 ※	
昇降コード	ポリエステル		スラットと同色または同系色 ※	
補助コード	ポリエステル		スラットと同色または同系色 ※	
操作棒	アクリル		透明	
グリップ	ポリカーボネート		透明 ※	
コード止め	ワンポール式	ポリカーボネート	スラットと同色または同系色 ※	
	ポール式		透明 ※	

※酸化チタンコート遮熱・フッ素コート遮熱は抗菌加工が施されています。

## ■商品重量の目安

商品名	商品重量の目安
セレーノフィット25 標準タイプ	[商品幅 (m) × 0.5] + [商品面積 (m <sup>2</sup> ) × 0.6] kg
セレーノフィット15 標準タイプ	[商品幅 (m) × 0.6] + [商品面積 (m <sup>2</sup> ) × 0.6] kg

### ●ブラケット

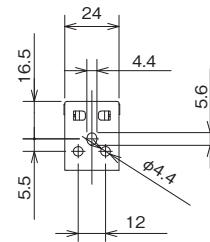
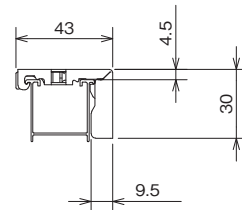
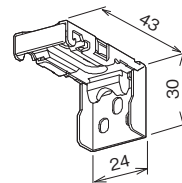
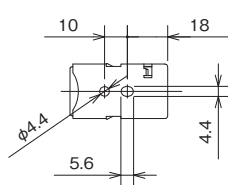

### ●ブラインドボックスの寸法

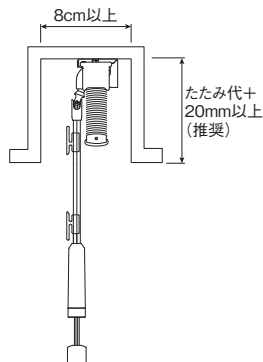

### ●ブラケットの使用個数

商品幅 (W) cm	個数
~ 130	2
~ 250	3
~ 300	4

※セレーノフィット15は、250cmまでです。

### ●たたみ代 計算式と目安

**セレーノフィット25**  
 商品高さ (H) cm ×  $\frac{2.9}{100}$  + 6.5cm  
 ・H120cmの場合 ▶ 10cm  
 ・H180cmの場合 ▶ 11.7cm

**セレーノフィット15**  
 商品高さ (H) cm ×  $\frac{3.4}{100}$  + 6.5cm  
 ・H120cmの場合 ▶ 10.6cm  
 ・H180cmの場合 ▶ 12.6cm

# 仕様と構造 | セレーノフィット25・15 標準タイプ

## ■ ループコード式

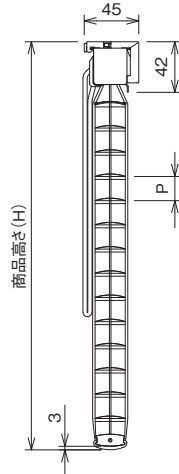
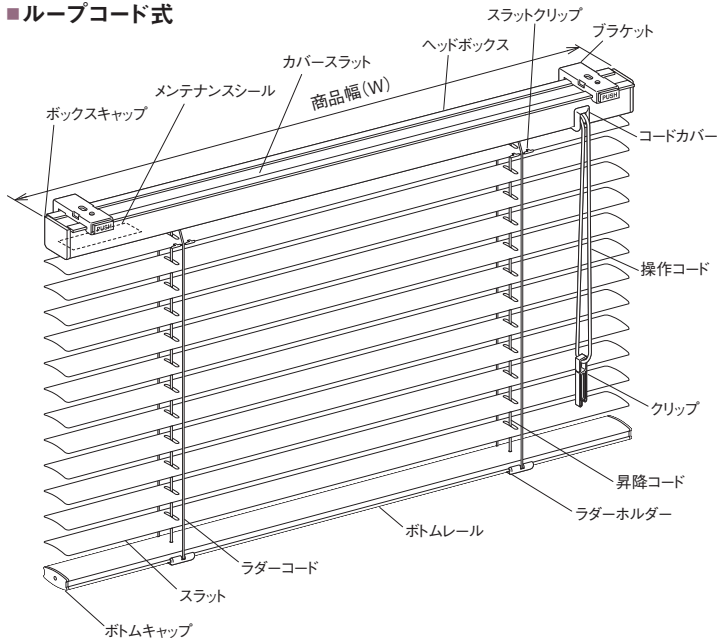

(単位:mm)

スラット幅	P寸法
25mm	19.5
15mm	10

●高窓に取り付ける場合には操作コードを長く製作します。P.119の表をご参照いただき、取付け高さ(床から取付け位置まで)をご指定ください。

## ■ 製作可能寸法

商品名	商品幅(W)cm	商品高さ(H)cm	商品面積m <sup>2</sup>
セレーノフィット25 標準タイプ	50 ~ 300	50 ~ 300	5.0
セレーノフィット15 標準タイプ	50 ~ 250	50 ~ 250	5.0

## ■ 主要部品の仕様

部品名	材質		カラー	
	セレーノフィット25	セレーノフィット15	セレーノフィット25	セレーノフィット15
スラット(はね)	アルミニウム合金		全217色	全60色
ヘッドボックス	アルミニウム合金		スラットと同色または同系色	
ボトムレール	スチール	アルミニウム合金	スラットと同色または同系色	
ブラケット	ステンレス、樹脂他		ステンレス色	
ラダーコード	ポリエステル		スラットと同色または同系色 ※	
昇降コード	ポリエステル		グレー	
操作コード	ポリエステル		スラットと同色または同系色 ※	

※酸化チタンコート遮熱・フッ素コート遮熱は抗菌加工が施されています。

### ●ブラケット

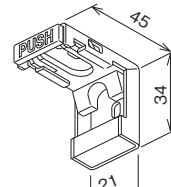
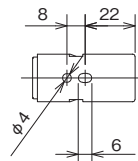

### ●ブラインドボックスの寸法

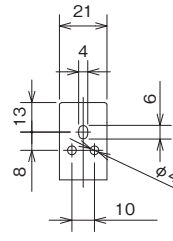
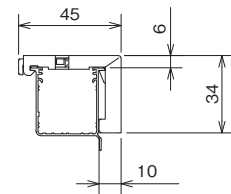
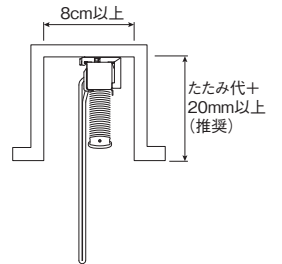

### ●ブラケットの使用個数

商品幅(W)cm	個数
~ 150	2
~ 250	3
~ 300	4

※セレーノフィット15は、250cmまでです。

### ●たたみ代 計算式と目安

セレーノフィット25  
 商品高さ(H)cm ×  $\frac{2.4}{100}$  + 6.5cm  
 ・H120cmの場合 ▶ 9.4cm  
 ・H180cmの場合 ▶ 10.8cm

セレーノフィット15  
 商品高さ(H)cm ×  $\frac{2.9}{100}$  + 6cm  
 ・H120cmの場合 ▶ 9.5cm  
 ・H180cmの場合 ▶ 11.2cm

## ■ 商品重量の目安

商品名	商品重量の目安
セレーノフィット25 標準タイプ	[商品幅(m) × 0.7] + [商品面積(m <sup>2</sup> ) × 0.6] kg
セレーノフィット15 標準タイプ	[商品幅(m) × 0.8] + [商品面積(m <sup>2</sup> ) × 0.6] kg

## ■ 操作方法

### ● ループコード式

- ① 手前側 **A** の操作コードを引いて上げます。奥側 **B** の操作コードを引いて降ろします。

※降ろしている時に障害物に当たると、ストッパーが作動しブラインドの下降が停止します。障害物を取り除き、ブラインドを少し上昇させてから再び下降操作してください。

- ② **A** または **B** の操作コードを引くとスラットの角度調整ができます。

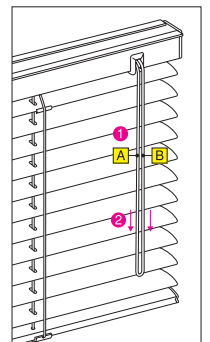

○寸法の測り方、ご注文方法は、P.118~119をご参照ください。

# 仕様と構造 | セレーノフィット25 標準タイプ

## ■リモコン回転式

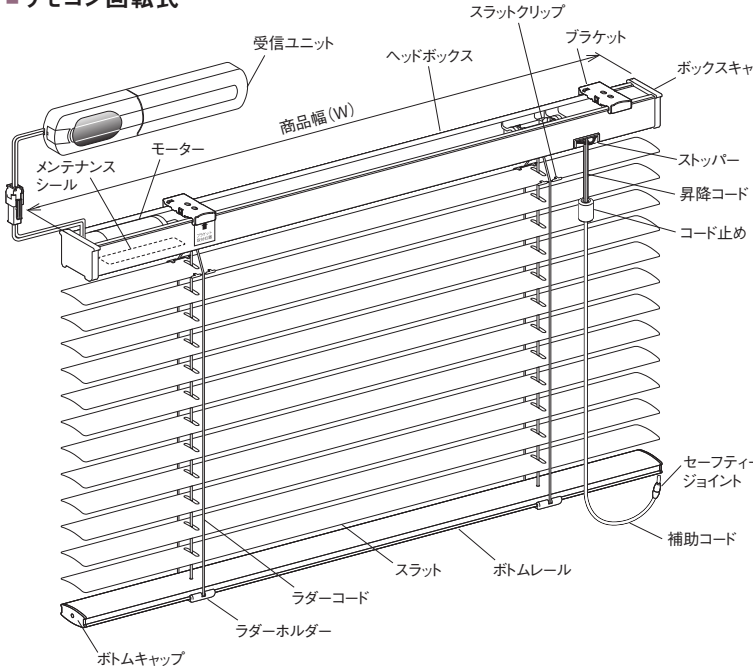

## ●ブラケット

(単位:mm)

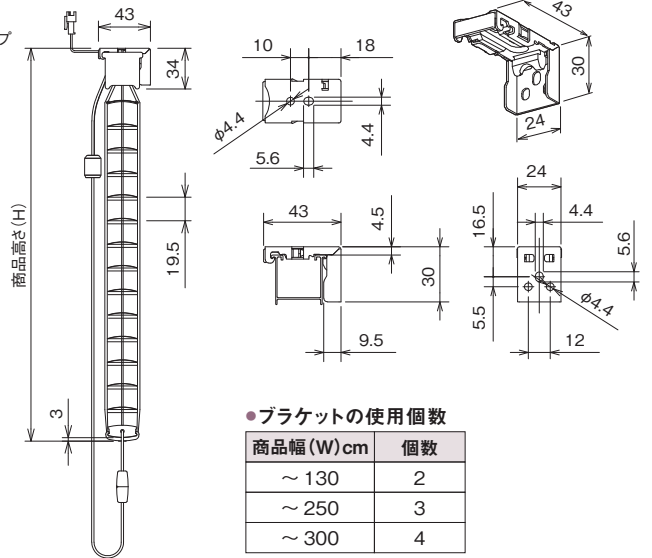

## ●ブラケットの使用個数

商品幅(W)cm	個数
~ 130	2
~ 250	3
~ 300	4

## ●リモコン送信機

付属品  
・テスト用単3乾電池(2本)

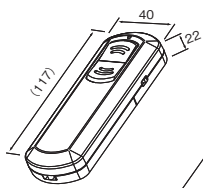

## ●受信ユニット

付属品  
・テスト用単3乾電池(4本)  
・取付けネジ

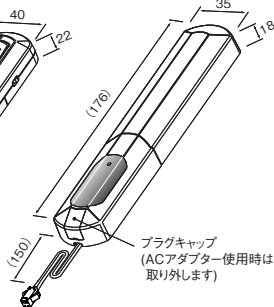

※付属の乾電池は、動作確認用のテスト電池です。受信ユニットは、アルカリ乾電池(単3×4本)を推奨します。  
※受信ユニットは、乾電池を使用しない場合、ACアダプター(オプション)をご使用下さい。

## ●受信ユニット用ブラケット

首振り可能なため受信ユニットの取付け角度を調整できます。

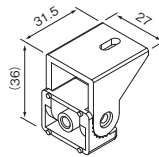

付属部品  
1. ブラケット取付けネジ  
2. 受信ユニット取付けネジ  
3. 受信ユニット取付け用ナット  
4. 延長ケーブル1m(1本)

## ●ブラインドボックスの寸法

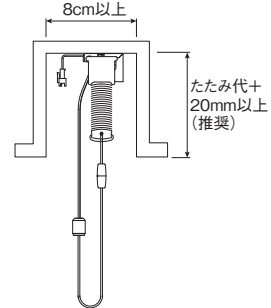

## ●たたみ代 計算式と目安

商品高さ(H)cm ×  $\frac{2.9}{100}$  + 6.5cm  
 ・H120cmの場合 ▶ 10cm  
 ・H180cmの場合 ▶ 11.7cm

## ■製作可能寸法

操作方法	商品幅(W)cm	商品高さ(H)cm	商品面積m <sup>2</sup>
リモコン回転式	45 ~ 300	10 ~ 400	6.0

## ■商品重量の目安

[商品幅(m) × 0.5] + [商品面積(m<sup>2</sup>) × 0.6] kg

## ■主要部品の仕様

部品名	材質	カラー
スラット(はね)	アルミニウム合金	全217色
ヘッドボックス	アルミニウム合金	スラットと同色または同系色
ボトムレール	スチール	スラットと同色または同系色
ブラケット	ステンレス、樹脂	ステンレス色
ラダーコード	ポリエステル	スラットと同色または同系色 ※
昇降コード	ポリエステル	スラットと同色または同系色 ※
補助コード	ポリエステル	スラットと同色または同系色 ※
コード止め	ポリカーボネート	透明 ※
リモコン送信機	ABS樹脂他	ケース:ホワイ、ボタン:ライトブルー
受信ユニット	ABS樹脂他	ケース:ホワイ、受光部:ブラック

※酸化チタンコート遮熱・フッ素コート遮熱は抗菌加工が施されています。

○寸法の測り方、ご注文方法は、P.118~119をご参照ください。

■オプション

延長ケーブル  
(1m1本付属。1mを超える場合は、オプション(2m)となります)

ブラインド本体と受信ユニットが  
20cm以上離れている場合に  
延長するためのケーブルです。

※最大5mまで延長可能  
(参考)  
2m: オプション1本のみ  
3m: 標準+オプション1本のみ  
4m: オプション2本  
5m: 標準+オプション2本

ACアダプター  
電源コード長さ=1.8m

・電源電圧: AC100V 50/60Hz  
・電流値: 300mA  
・部品色: ブラック

※電池交換ができない場所への設置等で別途  
コンセントから電源を供給する場合に使用します。

●オプション

部品名	価格
ACアダプター	4,500円/個
延長ケーブル(2m)	760円/本

延長ケーブル(2m)は、配線距離が付属のケーブルの長さ以上の  
ときに使用します。

●受信ユニット用ブラケットの使用例

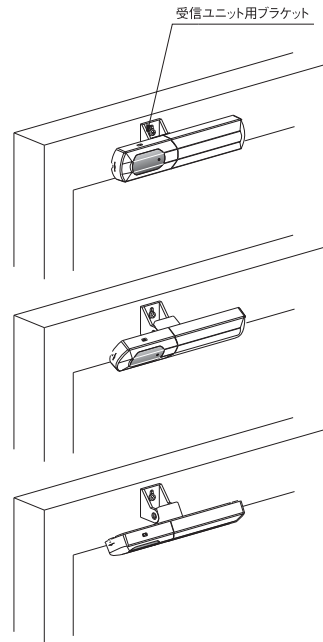

受信ユニットの角度を調節可能(約90°)

○価格には、消費税・取付施工費・商品梱包輸送費は含まれておりません。

■操作方法

- 1 昇降コードを下に引くとブラインドが上がり、  
外側に引きストッパーをかけると止まります。
- 2 昇降コードを内側に軽く引くとストッパーが  
はずれ、ゆるめるとブラインドが下降します。
- 3 リモコン送信機のスイッチ操作によりスラット  
が回転し、角度調節ができます。

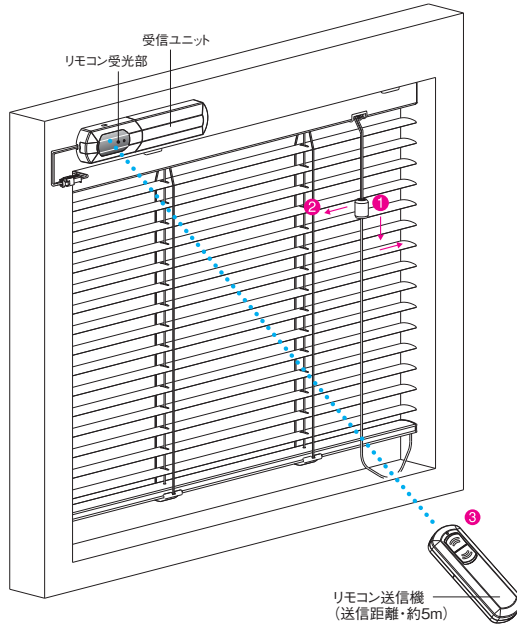

●リモコン送信機・受信ユニット

- ・リモコン送信機・受信ユニットはブラインド  
1台に対し各々1セット付属となります。
- ・リモコン送信機・受信ユニットは信号の  
干渉を防ぐために2チャンネルの設定が  
可能です。

※3台以上取り付けの場合は、取付け場所、操作  
位置により干渉する場合があります。

凸面が室外側に向くように  
スラットが回転

凸面が室内側に向くように  
スラットが回転



リモコン送信機

- ・受信ユニットのリモコン受光部に、蛍光灯  
や直射日光が当たると、送信距離が短く  
なったり、反応が悪くなる場合があります。
- ・付属の受信ユニット用ブラケットを使用する  
ことで、受光角度を調整することができます。

○寸法の測り方、ご注文方法は、P.118~119をご参照ください。

# 仕様と構造 | ユニーク25・15 標準タイプ

## ■ワンポール式

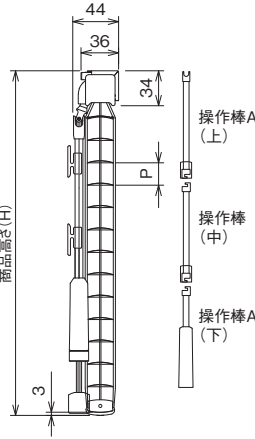
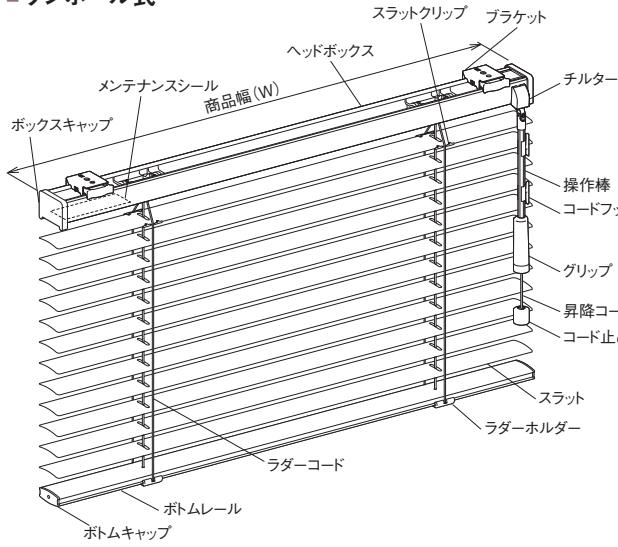

(単位:mm)

スラット幅	P寸法
25mm	21.5
15mm	12

## ■ポール式

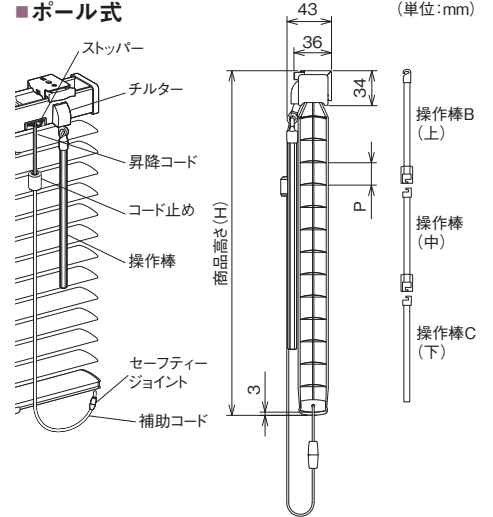

## ■製作可能寸法

商品名	操作方法	商品幅(W)cm	商品高さ(H)cm	商品面積m <sup>2</sup>
ユニーク25 標準タイプ	ワンポール式	27 ~ 300	10 ~ 400	7.0
	ポール式	17 ~ 300		
ユニーク15 標準タイプ	ワンポール式	27 ~ 250	10 ~ 250	5.0
	ポール式	16 ~ 250		

※ユニーク25で商品幅(W)30cm未満の場合、商品高さ(H)は260cmまでです。  
※ポール式は商品幅(W)25cm未満は、昇降操作と回転操作が左右振り分けとなります。  
(操作位置の指定は回転操作側です)

## ■主要部品の仕様

部品名	材質		カラー	
	ユニーク25	ユニーク15	ユニーク25	ユニーク15
スラット(はね)	アルミニウム合金		全217色	全60色
ヘッドボックス	スチール		スラットと同色または同系色	
ボトムレール	スチール	アルミニウム合金	スラットと同色または同系色	
ブラケット	スチール、樹脂他		メッキ色	
ラダーコード	ポリエステル		スラットと同色または同系色 ※	
昇降コード	ポリエステル		スラットと同色または同系色 ※	
補助コード	ポリエステル		スラットと同色または同系色 ※	
操作棒	アクリル		透明	
グリップ	ポリカーボネート		透明 ※(ワンポール式のみ)	
コード止め	ワンポール式	ポリカーボネート	スラットと同色または同系色 ※	
	ポール式		透明 ※	

※酸化チタンコート遮熱・フッ素コート遮熱は抗菌加工が施されています。

## ■商品重量の目安

部品名	商品重量の目安
ユニーク25 標準タイプ	[商品幅(m)×0.6] + [商品面積(m <sup>2</sup> )×0.6] kg
ユニーク15 標準タイプ	[商品幅(m)×0.7] + [商品面積(m <sup>2</sup> )×0.6] kg

○寸法の測り方、操作方法、ご注文方法は、P.118~119をご参照ください。

## ●ブラケット

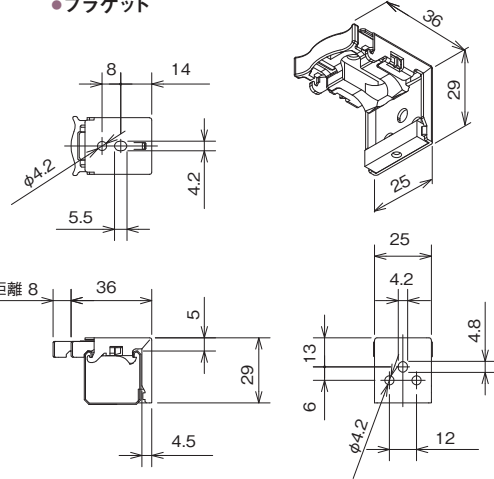

## ●ブラケットの使用個数

商品幅(W)cm	個数
~ 130	2
~ 250	3
~ 300	4

※ユニーク15は、250cmまでです。

## ●ブラインドボックスの寸法

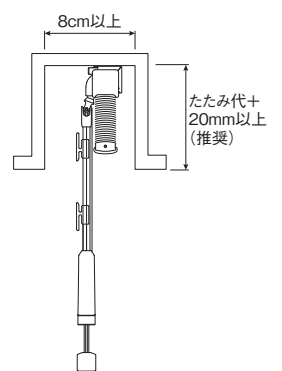

## ●たたみ代 計算式と目安

ユニーク25  
商品高さ(H)cm× $\frac{3}{100}$ +6cm  
・H120cmの場合▶9.6cm  
・H180cmの場合▶11.4cm

ユニーク15  
商品高さ(H)cm× $\frac{3.4}{100}$ +5cm  
・H120cmの場合▶9.1cm  
・H180cmの場合▶11.1cm

## セレーノグランツ25 テンションタイプ

### ■ワンポール式

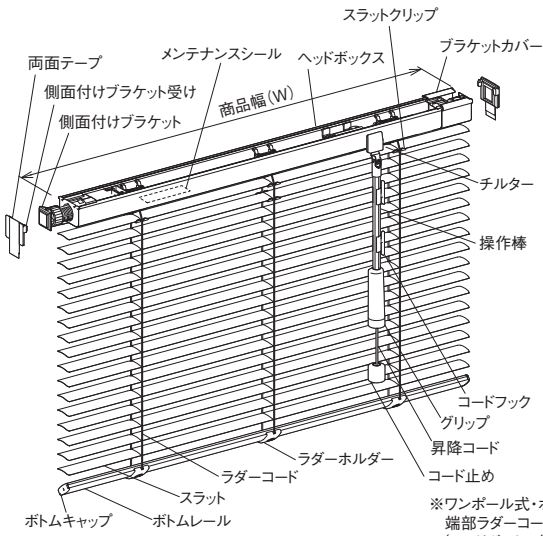

※商品高さ(H)は、側面付けブラケット上端からラダーホルダー下端までです。  
(C)はヘッドボックス上端から側面付けブラケット受け上端までの寸法です。

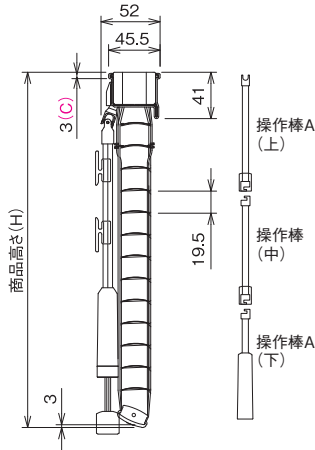

※ワンポール式・ポール式ともに操作棒の位置は端部ラダーコードの内側になります。(ヘッドボックス端部から約10.7cmの位置になります。)

### ■製作可能寸法

操作方法	商品幅(W)cm	商品高さ(H)cm	商品面積m <sup>2</sup>
ワンポール式	45 ~ 180	10 ~ 180	3.24
ポール式			

## セレーノオアシス25・15 テンションタイプ

### ■ワンポール式

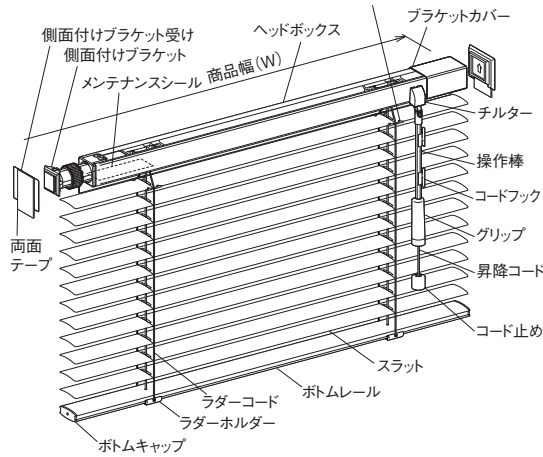

※商品高さ(H)は、側面付けブラケット上端からラダーホルダー下端までです。  
(C)はヘッドボックス上端から側面付けブラケット受け上端までの寸法です。

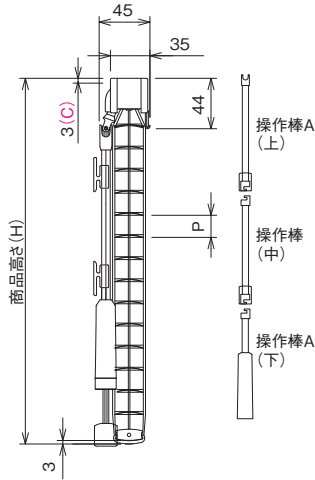

(単位:mm)

スラット幅	P寸法
25mm	19.5
15mm	10

### ■製作可能寸法

操作方法	商品幅(W)cm	商品高さ(H)cm	商品面積m <sup>2</sup>
ワンポール式	40 ~ 180	10 ~ 180	3.24
ポール式			

### ■主要部品の仕様

部品名	材質	カラー		
		セレーノグランツ25	セレーノオアシス25	セレーノオアシス15
スラット(はね)	アルミニウム合金	全214色		
ヘッドボックス	アルミニウム合金	スラットと同色または同系色		
ボトムレール	アルミニウム合金	スラットと同色または同系色		
側面付けブラケット	樹脂他	グレイ		
側面付けブラケットカバー	樹脂	スラットと同色または同系色		
ラダーコード	ポリエステル	スラットと同色または同系色 ※		
昇降コード	ポリエステル	スラットと同色または同系色 ※		
補助コード	ポリエステル	スラットと同色または同系色 ※		
操作棒	アクリル	透明		
グリップ	ポリカーボネート	透明 ※		
コード止め	ワンポール式	スラットと同色または同系色 ※		
	ポール式	透明 ※		

※酸化チタンコート遮熱・フッ素コート遮熱は抗菌加工が施されています。

### ■ポール式

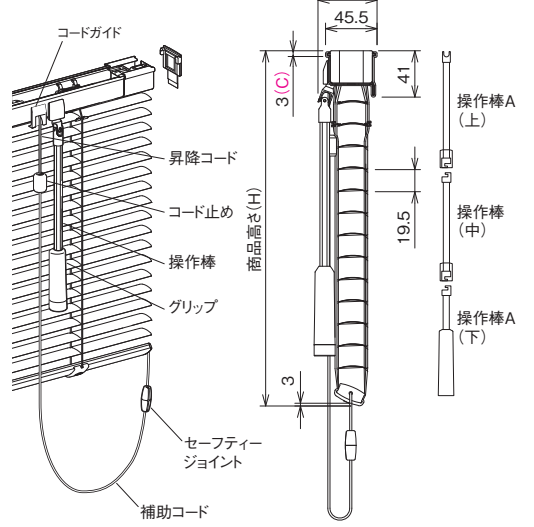

(単位:mm)

### ●側面付けブラケット

側面付けブラケット受け

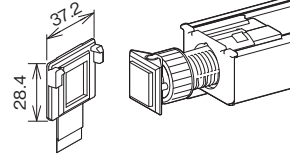

※取付け幅寸法は商品幅(W)+20mm(最大)までです。

### ■ポール式

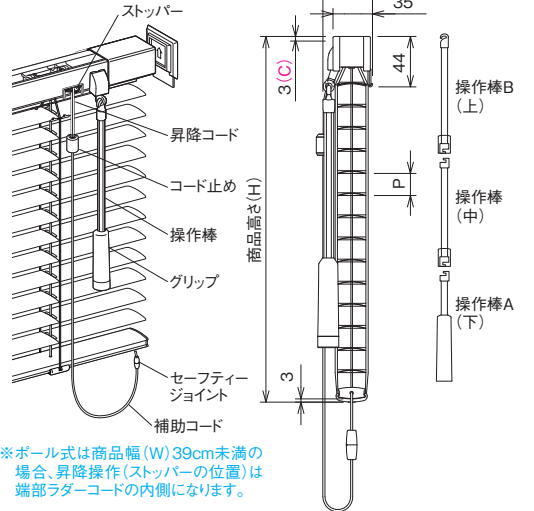

※ポール式は商品幅(W)39cm未満の場合、昇降操作(ストッパーの位置)は端部ラダーコードの内側になります。

### ●側面付けブラケット

側面付けブラケット受け

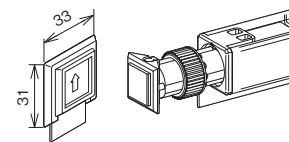

※取付け幅寸法は商品幅(W)+20mm(最大)までです。

### ■商品重量の目安

商品名	商品重量の目安
セレーノグランツ25 テンションタイプ	[商品幅(m)×0.6]+[商品面積(m <sup>2</sup> )×0.6] kg
セレーノオアシス25 テンションタイプ	[商品幅(m)×0.5]+[商品面積(m <sup>2</sup> )×0.6] kg
セレーノオアシス15 テンションタイプ	[商品幅(m)×0.6]+[商品面積(m <sup>2</sup> )×0.6] kg

○寸法の測り方、操作方法、ご注文方法は、P.118~119をご参照ください。

### セレーノグランツ25 ツインタイプ

■ポール式

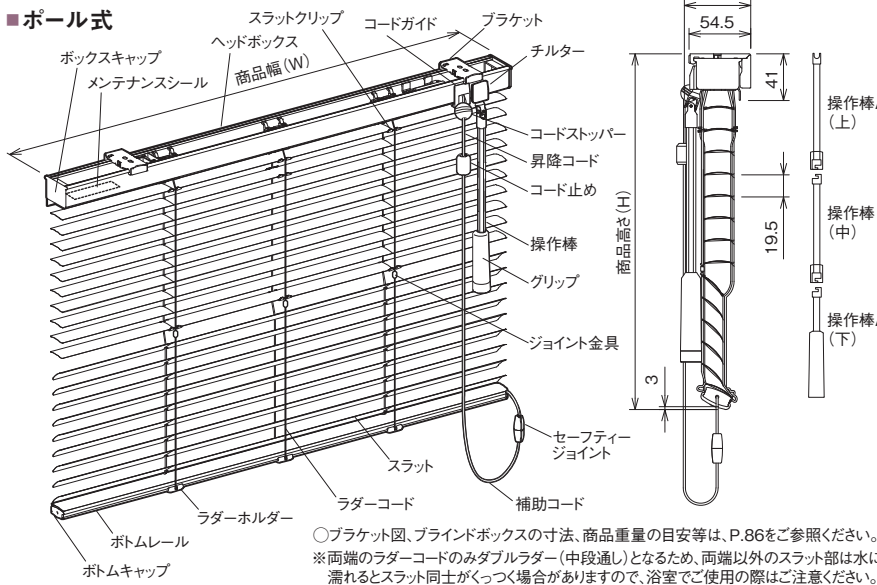

○ブラケット図、ブラインドボックスの寸法、商品重量の目安等は、P.86をご参照ください。  
 ※両端のラダーコードのみダブルラダー(中段通し)となるため、両端以外のスラット部は水に濡れるとスラット同士がくっつく場合がありますので、浴室でご使用の際はご注意ください。

■製作可能寸法

商品幅(W)cm	商品高さ(H)cm	商品面積m <sup>2</sup>
55 ~ 300	100 ~ 300	6.0

※商品幅(W)65cm未満の場合、商品高さ(H)は200cmまで、操作棒の位置は端部ラダーコードの内側になります。(ヘッドボックス端部から約10.7cmの位置になります。)

■主要部品の仕様

部品名	材質	カラー
スラット(はね)	アルミニウム合金	全214色
ヘッドボックス	アルミニウム合金	スラットと同色または同系色
ボトムレール	アルミニウム合金	スラットと同色または同系色
ブラケット	ステンレス、樹脂	ステンレス色
ラダーコード	ポリエステル	スラットと同色または同系色 ※
昇降コード	ポリエステル	スラットと同色または同系色 ※
補助コード	ポリエステル	スラットと同色または同系色 ※
操作棒	アクリル	透明
グリップ	ポリカーボネート	透明 ※
コード止め	ポリカーボネート	透明 ※

※酸化チタンコート遮熱・フッ素コート遮熱は抗菌加工が施されています。

### セレーノフィット25 ツインタイプ

■ポール式

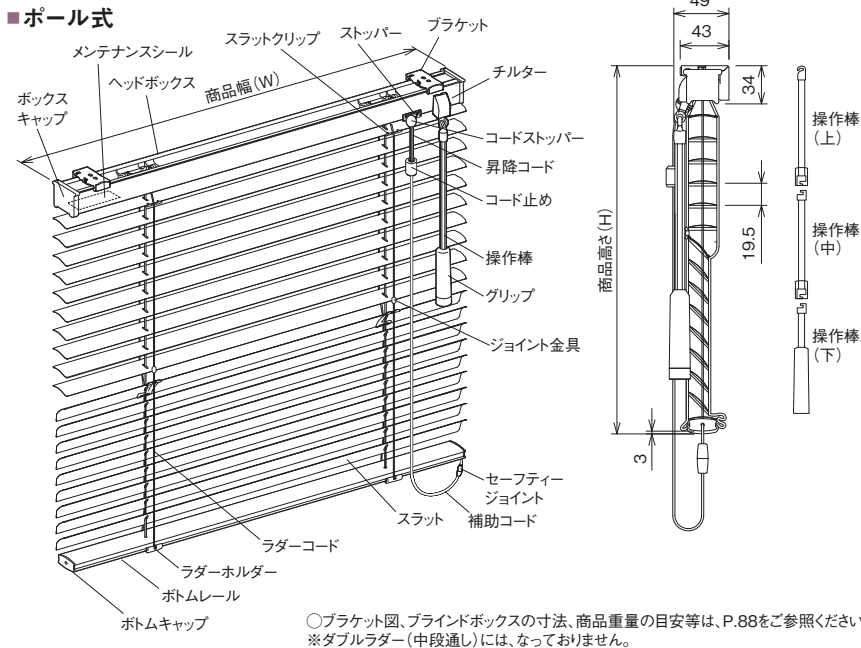

○ブラケット図、ブラインドボックスの寸法、商品重量の目安等は、P.88をご参照ください。  
 ※ダブルラダー(中段通し)には、なっていません。

■製作可能寸法

商品幅(W)cm	商品高さ(H)cm	商品面積m <sup>2</sup>
17 ~ 300	10 ~ 400	5.0

※商品幅(W)30cm未満の場合、商品高さ(H)は260cmまでです。  
 ※商品幅(W)25cm未満は、昇降操作と回転操作が左右振り分けとなります。(操作位置の指定は回転操作側です)

■主要部品の仕様

部品名	材質	カラー
スラット(はね)	アルミニウム合金	全214色
ヘッドボックス	アルミニウム合金	スラットと同色または同系色
ボトムレール	スチール	スラットと同色または同系色
ブラケット	ステンレス、樹脂	ステンレス色
ラダーコード	ポリエステル	スラットと同色または同系色 ※
昇降コード	ポリエステル	スラットと同色または同系色 ※
補助コード	ポリエステル	スラットと同色または同系色 ※
操作棒	アクリル	透明
グリップ	ポリカーボネート	透明 ※
コード止め	ポリカーボネート	透明 ※

※酸化チタンコート遮熱・フッ素コート遮熱は抗菌加工が施されています。

■スラットの切替え仕様

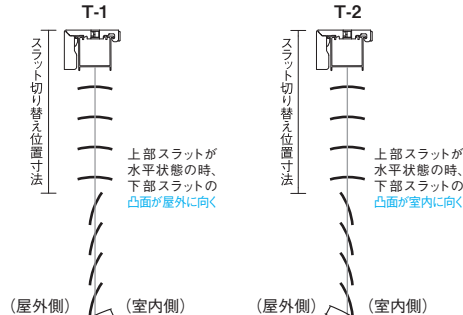

- セレーノグランツ25の場合、T-1のみとなります。
- セレーノフィット25の場合、T-1とT-2がありますので、ご注文時に必ずご指示ください。  
 ※T-1:仕様コード(0-1)、T-2:仕様コード(0-2)。

**スラット切り替え位置寸法のご注意**  
 ●セレーノグランツ25の場合  
 商品上部から50cm以上かつ下部から50cm以上の範囲となります。  
 ●セレーノフィット25の場合  
 商品高さ(H)が251cm以上の場合、50cm以内となります。

■角度調整の際のスラットの動き

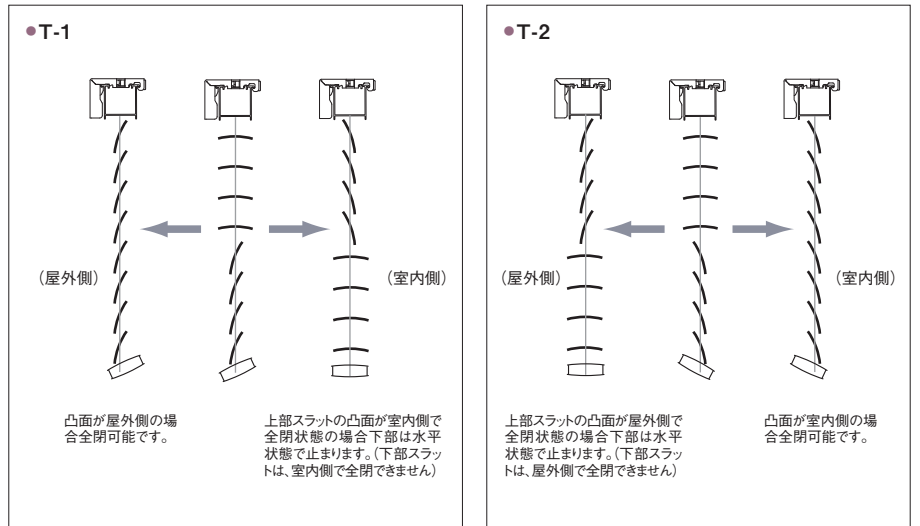



セレーノオアシス25・15 セパレートタイプ

(単位:mm)

■ワンポール式

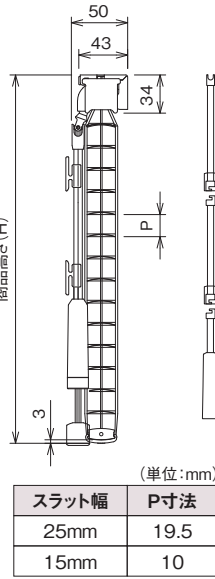
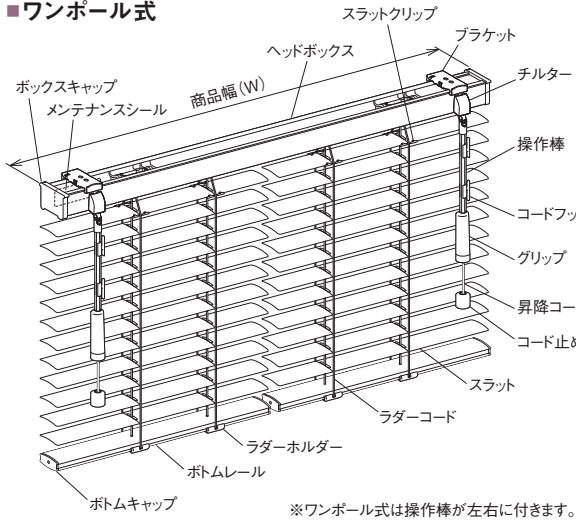

■ポール式

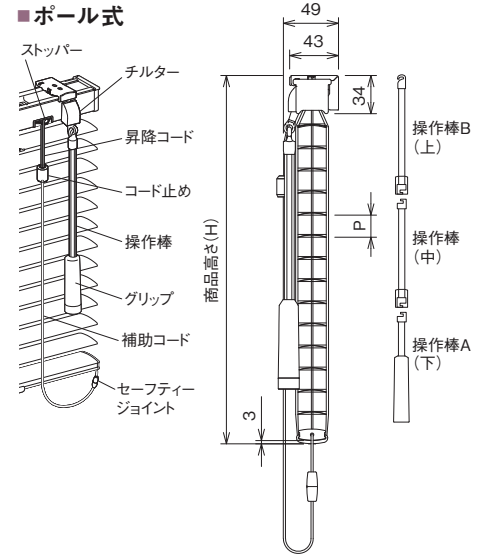

○ブラケット図、ブラインドボックスの寸法、商品重量の目安等は、P.87をご参照ください。  
○セレーノフィットの構造図はP.88、ユニークの構造図はP.92を参考にご覧ください。

※ポール式は操作棒が左右どちらかに付きます。

■主要部品の仕様

部品名	材質			カラー						
	セレーノオアシス25・15	セレーノフィット25・15	ユニーク25・15	セレーノオアシス25	セレーノオアシス15	セレーノフィット25	セレーノフィット15	ユニーク25	ユニーク15	
スラット(はね)	アルミニウム合金			全214色	全60色	全217色	全60色	全217色	全60色	
ヘッドボックス	アルミニウム合金		スチール	スラットと同色または同系色						
ボトムレール	アルミニウム合金	スチール(25mm) アルミニウム合金(15mm)	スチール(25mm) アルミニウム合金(15mm)	スラットと同色または同系色						
ブラケット	ステンレス、樹脂		スチール、樹脂他	ステンレス色				メッキ色		
ラダーコード	ポリエステル			スラットと同色または同系色 ※						
昇降コード	ポリエステル			スラットと同色または同系色 ※						
補助コード	ポリエステル			スラットと同色または同系色 ※						
操作棒	アクリル			透明						
グリップ	ポリカーボネート			透明 ※				透明 ※ (ワンポール式のみ)		
コード止め	ワンポール式	ポリカーボネート			スラットと同色または同系色 ※					
	ポール式									

※酸化チタンコート遮熱・フッ素コート遮熱は抗菌加工が施されています。

■室内から外に向かったの分割パターンと仕様コードおよび製作可能寸法

分割パターン	仕様コード(1-1)	仕様コード(1-2)	仕様コード(2-1)	特注分割
製作可能寸法	セレーノオアシス25 セレーノフィット25 ユニーク25	商品幅(W) 61~300cm 商品高さ(H) 10~400cm 商品面積 7.0m <sup>2</sup>	商品幅(W) 91~300cm 商品高さ(H) 10~400cm 商品面積 7.0m <sup>2</sup>	商品幅(W) 62~300cm (W <sub>1</sub> またはW <sub>2</sub> の最小は30cm) 商品高さ(H) 10~400cm 商品面積 7.0m <sup>2</sup>
	セレーノオアシス15 セレーノフィット15 ユニーク15	商品幅(W) 55~250cm 商品高さ(H) 10~250cm 商品面積 5.0m <sup>2</sup>	商品幅(W) 82~250cm 商品高さ(H) 10~250cm 商品面積 5.0m <sup>2</sup>	商品幅(W) 56~250cm (W <sub>1</sub> またはW <sub>2</sub> の最小は27cm) 商品高さ(H) 10~250cm 商品面積 5.0m <sup>2</sup>

※図はワンポール式です。ポール式は操作棒が左右どちらかに付きます。

○寸法の測り方、操作方法、ご注文方法は、P.118~119をご参照ください。

セレーノオアシス25 出窓タイプ 3連 (右操作の図)

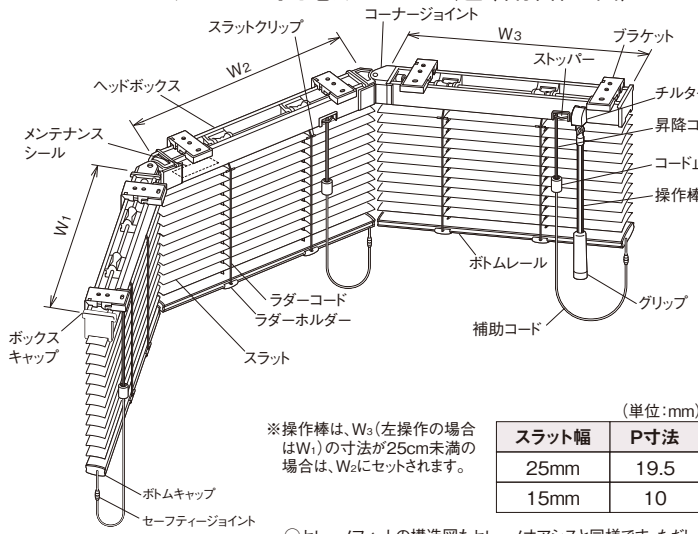

○セレーノフィットの構造図もセレーノオアシスと同様です。ただし、ダブルラダー(中段通し)にはなっていません。

●ブラケット

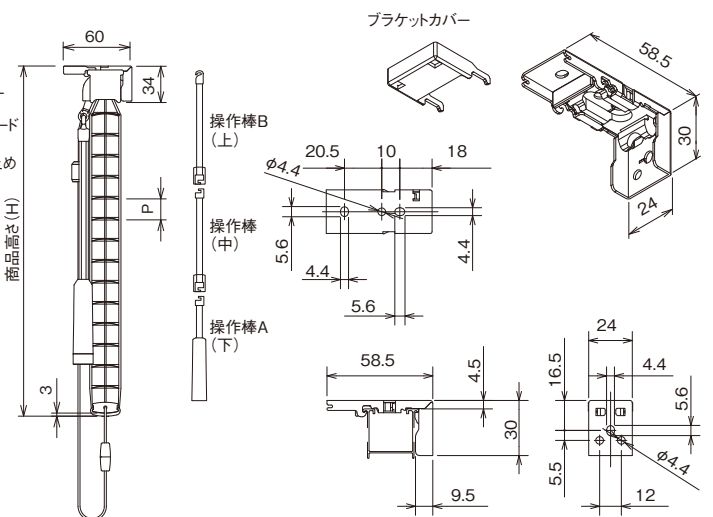

ユニーク25 出窓タイプ 2連 (右操作の図)

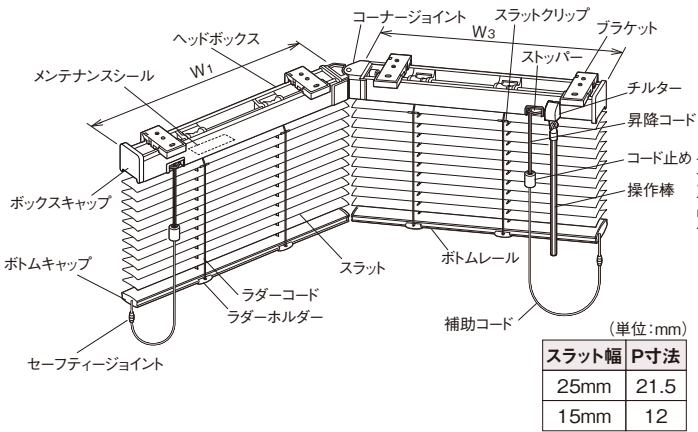

●ブラケット

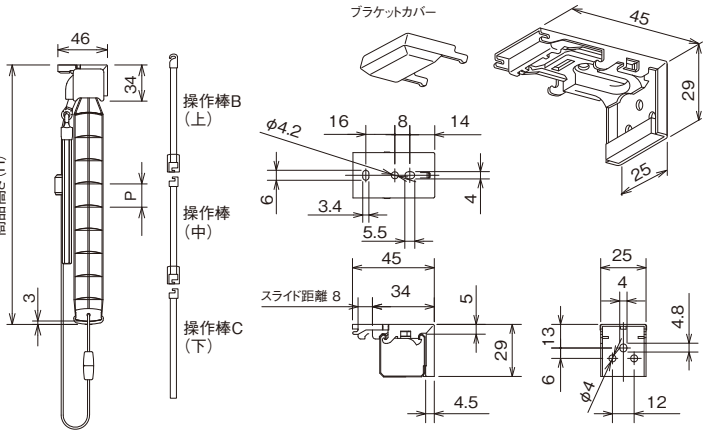

■仕様と製作可能寸法

	3連	
	右操作	左操作
仕様図		
製作可能寸法	セレーノオアシス25 セレーノフィット25 ユニーク25 商品幅(W)寸法(W <sub>1</sub> +W <sub>2</sub> +W <sub>3</sub> ): 69~300cm 商品面積6.24m <sup>2</sup> W <sub>1</sub> ・W <sub>3</sub> の最小は17cm, W <sub>2</sub> の最小は35cm 商品高さ(H)寸法: 10~250cm	
製作可能寸法	セレーノオアシス15 セレーノフィット15 ユニーク15 商品幅(W)寸法(W <sub>1</sub> +W <sub>2</sub> +W <sub>3</sub> ): 67~250cm 商品面積5m <sup>2</sup> W <sub>1</sub> ・W <sub>3</sub> の最小は16cm, W <sub>2</sub> の最小は35cm 商品高さ(H)寸法: 10~250cm	

	2連	
	右操作	左操作
仕様図		
製作可能寸法	セレーノオアシス25 セレーノフィット25 ユニーク25 商品幅(W)寸法(W <sub>1</sub> +W <sub>2</sub> ): 42~300cm 商品面積6.24m <sup>2</sup> 操作側の最小は25cm, 反対側の最小は17cm 商品高さ(H)寸法: 10~250cm	
製作可能寸法	セレーノオアシス15 セレーノフィット15 ユニーク15 商品幅(W)寸法(W <sub>1</sub> +W <sub>2</sub> ): 41~250cm 商品面積5m <sup>2</sup> 操作側の最小は25cm, 反対側の最小は16cm 商品高さ(H)寸法: 10~250cm	

■取付方法

※ブラケットは水平に取り付けてください。

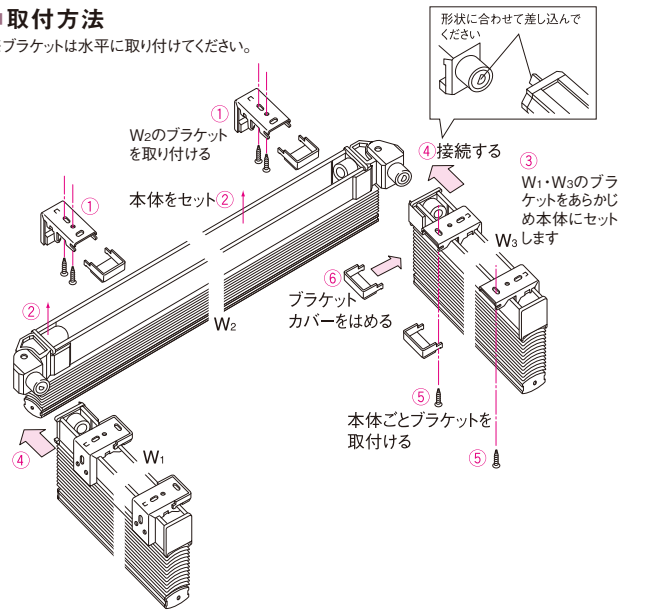

●セレーノオアシス、セレーノフィットの場合

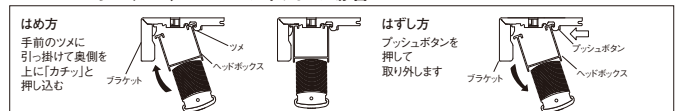

●ユニークの場合

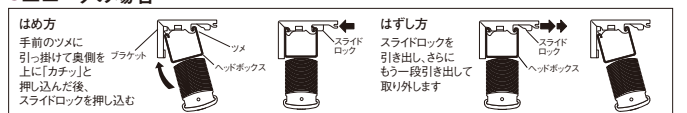

■寸法の測り方

A.天井に回り縁がない場合の商品幅(W)寸法の測り方(5mm単位でご指示ください。)

イ)3連の場合

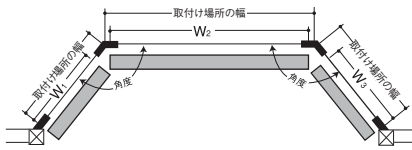

ロ)2連の場合

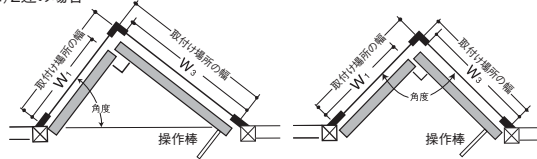

- ①取付け場所の幅を測る。
- ②出窓の角度を測る。
- ③商品と角度に応じ下表のAからW<sub>1</sub>・W<sub>2</sub>・W<sub>3</sub>の寸法を割り出す。
- ④取付け場所の幅を測る。
- ⑤出窓の角度を測る。
- ⑥商品と角度に応じ下表のAからW<sub>1</sub>・W<sub>3</sub>の寸法を割り出す。

商品幅(W)寸法の算出例  
セレーノオアシス25 3連の場合

- ①取付け幅 W<sub>1</sub>・W<sub>2</sub> 385ミリ、W<sub>2</sub> 985mm
- ②角度 135°
- ③下表からW<sub>1</sub>、W<sub>2</sub>、W<sub>3</sub>を割り出す。  
(5mm単位に切り捨てる)  
W<sub>1</sub>、W<sub>3</sub>=385 - 28=357mm→355mm  
W<sub>2</sub>=985 - 04=981mm→980mm  
W=W<sub>1</sub>+W<sub>2</sub>+W<sub>3</sub>=355+980+355=1,690mm

B.天井に回り縁がついている場合の商品幅(W)寸法の測り方

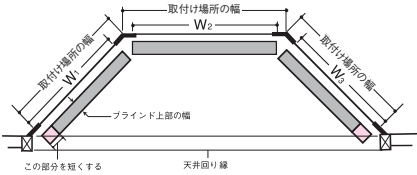

- (1) 回り縁の高さが31ミリ以上ある時、ブラインドは回り縁をさけて取り付けとなります。  
(ヘッドボックスカットなしの場合)

- ①取付け場所の幅を測る。
- ②出窓の角度を測る。
- ③商品と角度に応じ下表のB-①から、W<sub>1</sub>・W<sub>3</sub>の寸法を割り出す。

- (2) 回り縁の高さが30ミリ以内の時、スラットの長さよりヘッドボックスを短くカットすることで、両サイドのすき間をおおっての取り付けができます。(ヘッドボックスカットの場合)

※価格は、ヘッドボックスをカットする前の幅寸法の価格となります。

- ①取付け場所の幅を測る。
- ②出窓の角度を測る。
- ③商品と角度に応じ下表のB-②から、W<sub>1</sub>・W<sub>3</sub>の寸法を割り出す。
- ④さらに、ヘッドボックスのカット寸法を指定する。

▼回り縁の高さを確認してください。

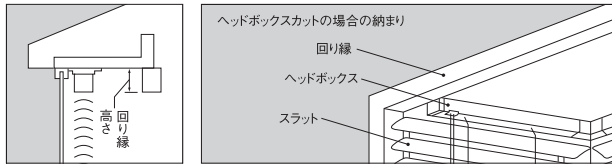

【ご注意】 W<sub>1</sub>またはW<sub>3</sub>の寸法が25cm未満で、ヘッドボックスカットの場合、昇降操作(ストッパーの位置)は、端部ラダーコードの内側になります。

■W<sub>1</sub>・W<sub>2</sub>・W<sub>3</sub>幅寸法算出方法(「取付け場所の幅」から増減寸法)

	W <sub>1</sub> ・W <sub>3</sub> の寸法		
スラット幅	245mm以下	250mm~445mm	450mm以上
25mm	~30mm	~40mm	~55mm
15mm	~25mm	~40mm	~55mm

※ヘッドボックスカットの寸法は、左表のように制限がありますのでご注意ください。

●W<sub>1</sub>、W<sub>3</sub>寸法が245mm以下の場合

■内: (スラット幅25mmは [] 内の寸法となり、スラット端部の隙間は10mm大きくなります。スラット幅15mmは () 内の寸法となり、スラット端部の隙間は15mm大きくなります。)

●W<sub>1</sub>、W<sub>3</sub>寸法が245mm以上の場合

■内: スラット幅15mmは () 内の寸法となり、スラット端部の隙間は5mm大きくなります。

●セレーノオアシス25・15、セレーノフィット25・15の場合 (単位:mm)

出窓の種類	角度	A 回り縁がない場合		B 回り縁がある場合					
		W <sub>1</sub>	W <sub>3</sub>	①ヘッドボックスカットなしの場合		②ヘッドボックスカットの場合			
				W <sub>1</sub>	W <sub>3</sub>	W <sub>1</sub>	W <sub>3</sub>	W <sub>1</sub> ・W <sub>3</sub> のカット寸法	
3連の場合	90°	-35	-35	-45	-35	-35	-35	10	
	105°	-34	-23	-49	-23	-34	-23	15	
	120°	-31	-12	-56	-12	-31	-12	25	
	135°	-28	-4	-68	-4	-28 [-38] [-43]	-4	40 [30] (25)	
	150°	-27	+4	—	—	—	—	—	
	160°	-27	+9	—	—	—	—	—	
	165°	-25	+11	—	—	—	—	—	
	170°	-25	+13	—	—	—	—	—	
出窓の種類 2連の場合	角度	W <sub>1</sub>	W <sub>3</sub>	W <sub>1</sub>	W <sub>3</sub>	W <sub>1</sub> のカット寸法	W <sub>3</sub>	W <sub>3</sub> のカット寸法	
									右操作
左操作	60°	-45	-20	-68	-89	-45	25	-34	55
	30°	-20	-45	-89	-68	-34	40	-45	25
45°	-19	-44	-59	-84	-19 [-29] [-34]	40 [30] (25)	-44 [-54] [-59]	40 [30] (25)	

●ユニーク25・15の場合 (単位:mm)

出窓の種類	角度	A 回り縁がない場合		B 回り縁がある場合					
		W <sub>1</sub>	W <sub>2</sub>	①ヘッドボックスカットなしの場合		②ヘッドボックスカットの場合			
				W <sub>1</sub>	W <sub>3</sub>	W <sub>1</sub>	W <sub>3</sub>	W <sub>1</sub> ・W <sub>3</sub> のカット寸法	
3連の場合	90°	-30	-25	-40	-25	-30	-25	10	
	105°	-30	-15	-43	-15	-30	-15	15	
	120°	-29	-7	-49	-7	-29	-7	20	
	135°	-25	0	-59	0	-29 [-34]	0	30 (25)	
	150°	-22	+7	—	—	—	—	—	
	160°	-21	+10	—	—	—	—	—	
	165°	-20	+13	—	—	—	—	—	
	170°	-20	+14	—	—	—	—	—	
出窓の種類 2連の場合	角度	W <sub>1</sub>	W <sub>3</sub>	W <sub>1</sub>	W <sub>3</sub>	W <sub>1</sub> のカット寸法	W <sub>3</sub>	W <sub>3</sub> のカット寸法	
									右操作
左操作	60°	-40	-15	-59	-72	-40	20	-17	55
	30°	-15	-40	-72	-59	-17	55	-40	20
45°	-15	-40	-48	-73	-15 [-23]	30 (25)	-40 [-48]	30 (25)	

●コーナー窓等の場合

出窓の種類	角度	※1	※2
<右操作>	90°	-44	-19
	105°	-38	-13
	120°	-33	-8
	135°	-29	-4
	150°	-25	0
	160°	-23	+2
	165°	-22	+3
170°	-20	+4	

出窓の種類	角度	※1	※2
<左操作>	90°	-44	-19
	105°	-38	-13
	120°	-33	-8
	135°	-29	-4
	150°	-25	0
	160°	-23	+2
	165°	-22	+3
170°	-20	+4	

●コーナー窓等の場合

出窓の種類	角度	※1	※2
<右操作>	90°	-40	-15
	105°	-35	-10
	120°	-30	-5
	135°	-27	-2
	150°	-24	+1
	160°	-22	+3
	165°	-21	+4
170°	-20	+5	

出窓の種類	角度	※1	※2
<左操作>	90°	-40	-15
	105°	-35	-10
	120°	-30	-5
	135°	-27	-2
	150°	-24	+1
	160°	-22	+3
	165°	-21	+4
170°	-20	+5	

セレーノオアシス15 内窓タイプ

■コード式

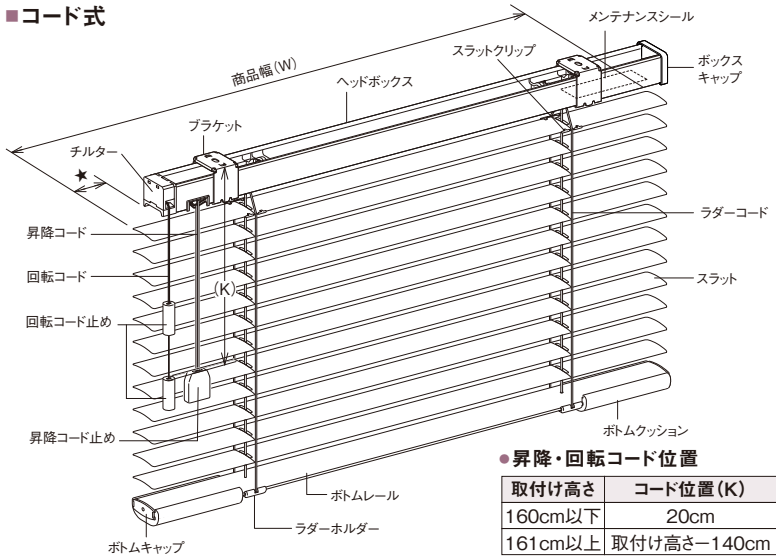

★ヘッドボックスの幅は操作側が商品幅より10mm短くなります。  
○セレーノフィットの構造図もセレーノオアシスと同様です。ただし、ダブルラダー(中段通し)にはなっていません。

■製作可能寸法

商品名	商品幅(W)cm	商品高さ(H)cm	商品面積m <sup>2</sup>
セレーノオアシス15内窓タイプ	35 ~ 200	10 ~ 230	3.5
セレーノフィット15内窓タイプ			

■主要部品の仕様

部品名	材質	カラー	
		セレーノオアシス15	セレーノフィット15
スラット(はね)	アルミニウム合金	全5色	
ヘッドボックス	アルミニウム合金	スラットと同色または同系色	
ボトムレール	アルミニウム合金	スラットと同色または同系色	
チルター	樹脂他	ホワイト	
ブラケット	ステンレス、ゴム	ステンレス色	
ラダーコード	ポリエステル	スラットと同色または同系色	
昇降コード	ポリエステル	スラットと同色または同系色	
回転コード	ポリエステル	スラットと同色または同系色	
昇降コード止め	樹脂	右記	
回転コード止め			
ボトムクッション	シリコーンゴム	乳白色	

■取付方法

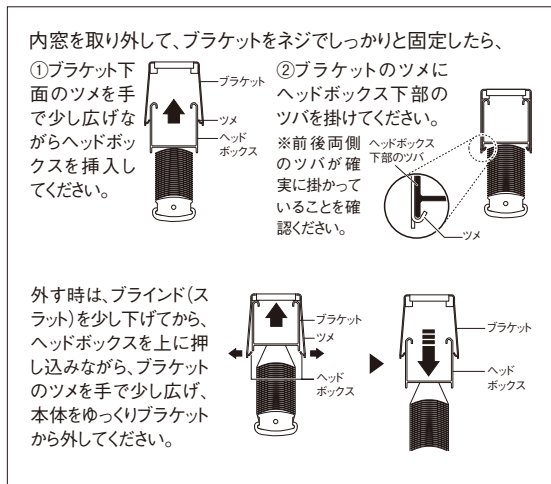

■操作方法

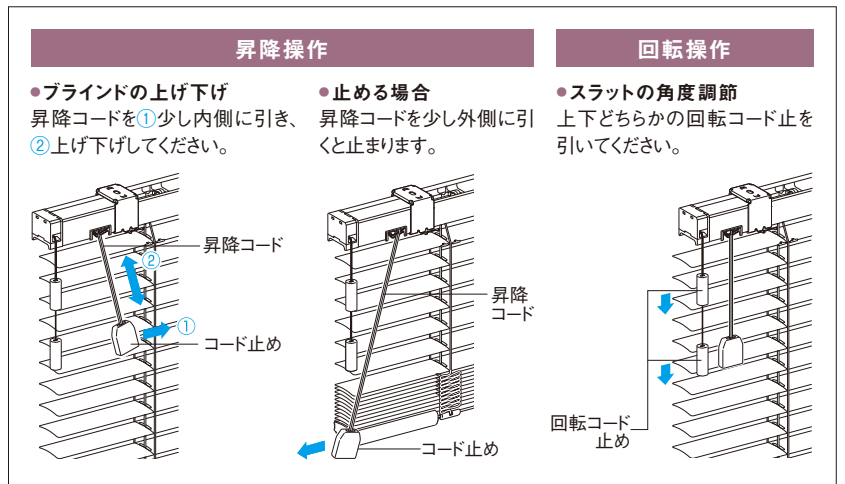

○寸法の測り方、ご注文方法は、P.118 ~ 119をご参照ください。

セレーノフィット25 スリット窓タイプ

(単位:mm)

■ダイヤル式

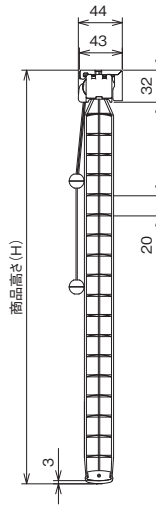
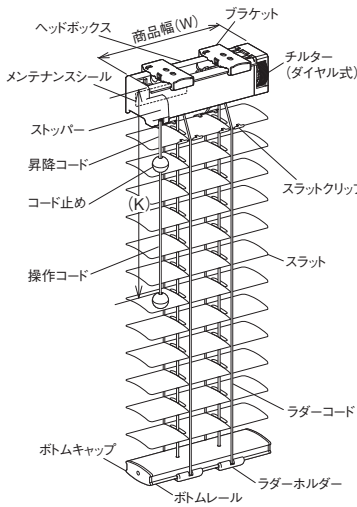

■コード式

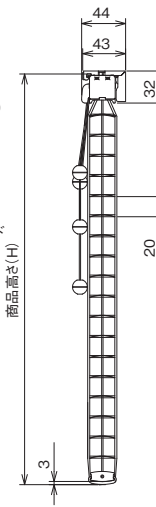
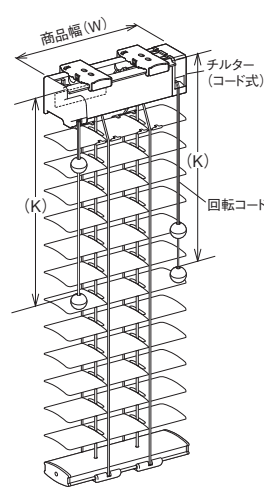

●ブラケット

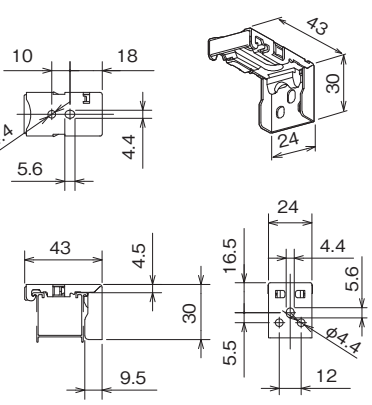

■製作可能寸法

商品幅(W)cm	商品高さ(H)cm
10 ~ 170	10 ~ 300

●操作・回転コード位置

取付け高さ	コード位置(K)
140cm以下	20cm
141cm以上	取付け高さ-120cm

※取付け高さのご指定が無い場合は、商品高さを取付け高さとして、コード位置(K)を選択します。

●たたみ代 計算式と目安

$$\text{商品高さ(H)cm} \times \frac{2.9}{100} + 6.5\text{cm}$$

- ・H120cmの場合 ▶ 10cm
- ・H180cmの場合 ▶ 11.7cm

■商品重量の目安

$$[\text{商品幅 (m)} \times 0.5] + [\text{商品面積 (m}^2\text{)} \times 0.6] \text{ kg}$$

■主要部品の仕様

部品名	材質	カラー
スラット(はね)	アルミニウム合金	全214色
ヘッドボックス	アルミニウム合金	スラットと同色または同系色
ボトムレール	スチール	スラットと同色または同系色
ストッパー	樹脂他	ホワイト
チルター	樹脂他	ホワイト
ブラケット	ステンレス、樹脂	ステンレス色
ラダーコード	ポリエステル	スラットと同色または同系色
昇降コード	ポリエステル	スラットと同色または同系色 ※
回転コード	ポリエステル	スラットと同色または同系色 ※
コード止め	ポリカーボネート	透明 ※

※酸化チタンコート遮熱・フッ素コート遮熱は抗菌加工が施されています。

■取付方法

1.ブラケットの取り付け

○天井付け      ○正面付け

2.本体の取り付け

ヘッドボックス手前のツメをブラケット手前のツメに引っ掛けて左右の取り付け位置を決めてください。その後、図のように「カチッ」と音がするまで押し込み、固定してください。

外す時は、押しボタンを押して本体をブラケットから取り外します。

■操作方法

**ブラインドの昇降** ※ブラインドの昇降操作は、スラットを水平な状態にして行ってください。

●下げる場合  
操作コード(もしくはコード止め)を①少し手前に引き  
②コードを持ったままゆっくりとブラインドを降ろしてください。

●上げる場合  
操作コード(もしくはコード止め)を①少し手前に引いて  
②ブラインドを上げてください。

●止める場合  
操作コードを垂直位置に戻すと止まります。

**スラットの角度調節**

●ダイヤル式の場合  
ダイヤルを回すとスラットが回転し、角度を調節することができます。

●コード式の場合  
回転コードのコード止めを引くとスラットが回転し、角度を調節することができます。

○寸法の測り方は、P.118をご参照ください。

■注文方法

- 商品名およびタイプ名をご指定ください。  
例 セレーノフィット25 スリット窓タイプ
- 操作方法(ダイヤル式またはコード式)をご指定ください。  
例 コード式  
●ダイヤル式の場合は、スラットの角度調節を商品最上部(ヘッドボックス部)のダイヤルで行いますので、手の届く高さまで角度調節が可能です。
- カラー No.をご指定ください。  
例 V1001
- 商品寸法(幅は0.5cm・高さは1cm単位)をご指定ください。  
例 幅20.5cm・高さ180cm
- 取付け高さ(床からブラケットの取付け位置まで)をご指定ください。  
例 200cm
- スラットの角度調節側(右側・左側)をご指定ください。ブラインドの昇降操作は、必ず反対側になります。  
例 右側
- 台数をご指定ください。  
例 3台

セレーノフィット25 傾斜窓タイプ

(単位: mm)

●ポール式

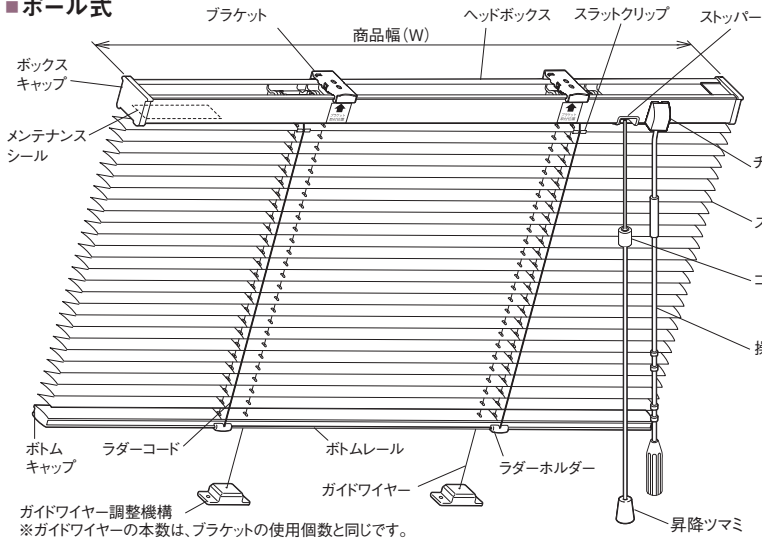

●ブラケット

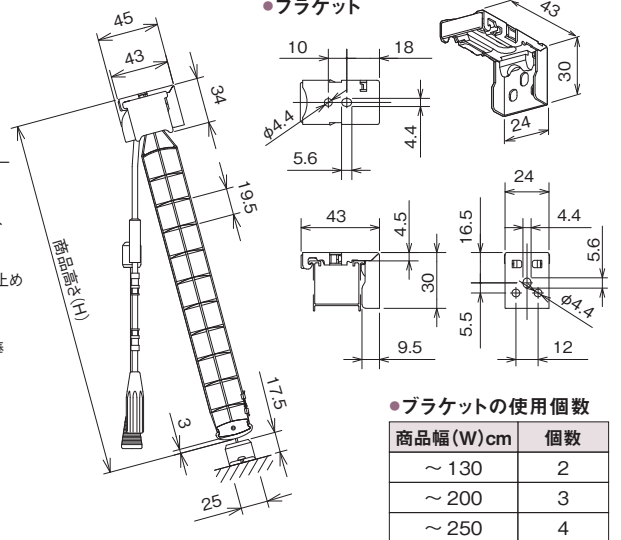

■製作可能寸法

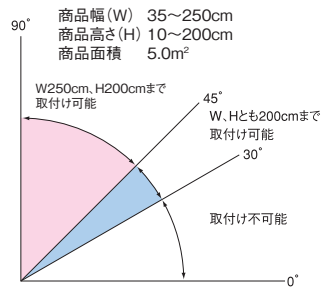

■取付け高さとお操作棒の長さ

(単位: cm)

商品取付け高さ (床からブラケット取付け位置まで)	ブラケット取付け位置から 操作棒下端までの長さ
~ 200	63
201 ~ 250	113
251 ~ 300	163
301 ~ 350	213
351 ~ 400	263
401 ~ 450	313
451 ~ 500	363

※操作棒は、取付け高さ201cm以上は、ジョイントになります。  
※ご注文の際には、取付け高さをご指定ください。

●操作棒止め

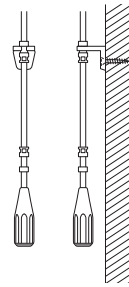

●コード掛け

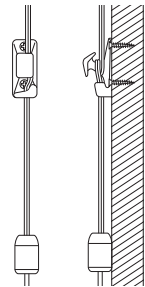

■主要部品の仕様

部品名	材質	カラー
スラット(はね)	アルミニウム合金	全214色
ヘッドボックス	アルミニウム合金	スラットと同色または同系色
ボトムレール	アルミニウム合金	スラットと同色または同系色
ブラケット	ステンレス、樹脂	ステンレス色
ラダーコード	ポリエステル	スラットと同色または同系色 ※
昇降コード	ポリエステル	スラットと同色または同系色 ※
補助コード	ポリエステル	スラットと同色または同系色 ※
操作棒	ステンレス、樹脂他	ホワイト
コード止め	ポリカーボネート	透明 ※
昇降ツマミ	樹脂	ホワイト
ガイドワイヤー	ステンレスワイヤー	ステンレス色

※酸化チタンコート遮熱・フッ素コート遮熱は抗菌加工が施されています。

■操作方法

- 昇降コードを下に引くとブラインドが上がり、外側に引きストッパーをかけると止まります。
- 昇降コードを内側に軽く引くとストッパーが解除され、ゆるめるとブラインドが下降します。
- 操作棒を回すとスラットが回転し、角度調節ができます。

傾斜面とブラケット取付け面が直角でない場合はオプションのフリーブラケットをご使用ください。(P.112参照)

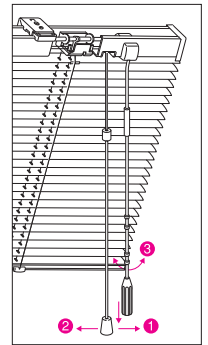

■取付方法

**1.ブラケットの取り付け**

○天井付け      ○正面付け

**2.本体の取り付け**

ヘッドボックス手前のツメをブラケット手前のツメに引っ掛けて左右の取り付け位置を決めてください。その後、図のように「カチッ」と音がするまで押し込み、固定してください。

外す時は、プッシュボタンを押して本体をブラケットから取り外します。

**3.ガイドワイヤーの固定**

○天井付け      ○正面付け

ネジで固定する      ガイドブラケット

※ガイドワイヤーの取付け位置は、付属の「取付け位置出しスラット」を使って、本体と垂直になるように位置出してください。

**4.ガイドワイヤーの張力調整**

+ドライバーでガイドワイヤー調整機構の調整ネジを回して、ガイドワイヤーの張力を調整してください。

**5.操作棒の取り付け**

ジョイントを      下矢印の      キーリング      を      下矢印の      まで      押し込み

○寸法の測り方は、P.101、ご注文方法は、P.119をご参照ください。

セレーノフィット25 傾斜窓タイプ

(単位: mm)

■リモコン回転式

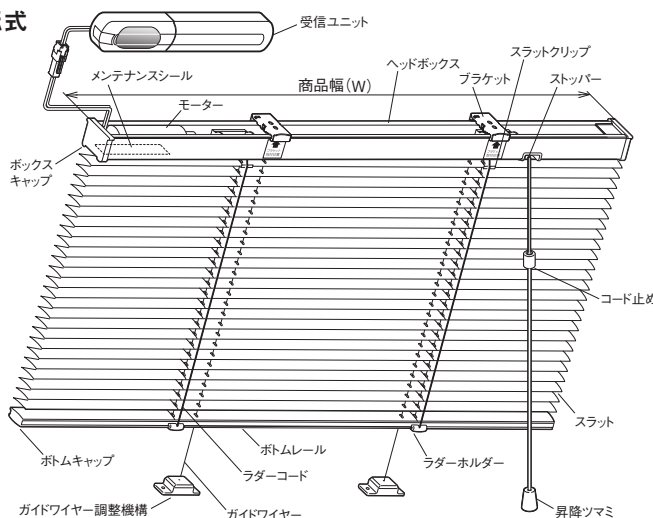

○ブラケット形状・使用個数、ガイドワイヤーの本数はP.100をご参照ください。

■製作可能寸法

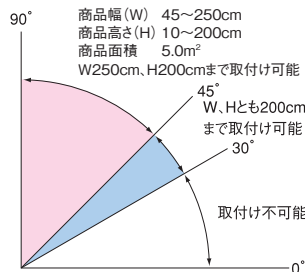

●リモコン送信機

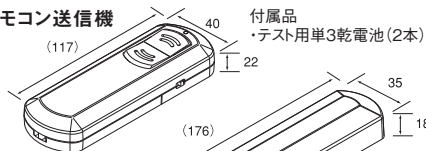

●受信ユニット



●受信ユニット用ブラケット  
首振りが可能のため、受信ユニットの取付け角度を調節できます。

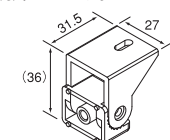

- 付属部品  
1. ブラケット取付けネジ  
2. 受信ユニット取付けネジ  
3. 受信ユニット取付け用ナット  
4. 延長ケーブル1m(1本)

●コード掛け

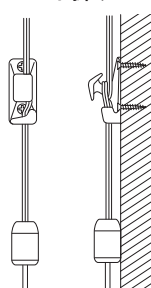

■取付け高さ  
昇降ツマミの長さ (単位: cm)

商品取付け高さ (床からブラケット 取付け位置まで)	ブラケット 取付け位置から 昇降ツマミ下端 までの長さ
~ 200	63
201 ~ 250	113
251 ~ 300	163
301 ~ 350	213
351 ~ 400	263
401 ~ 450	313
451 ~ 500	363

※ご注文の際には、取付け高さをご指定ください。

■寸法の測り方

●天井付け(窓枠の内側に取付ける場合)

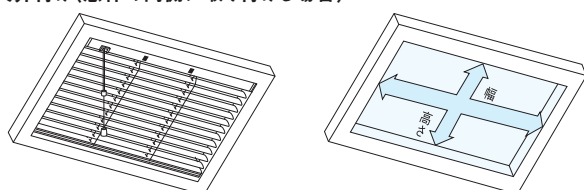

●商品寸法は 幅: 窓枠内の寸法から1cm程度差し引いてください。(0.5cm単位で発注)  
高さ: 窓枠内の寸法から2cm程度差し引いてください。

●正面付け(窓枠の外側にガイドブラケットを使って取付ける場合)

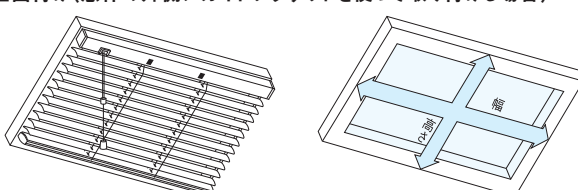

●商品寸法は 幅: 窓枠の外側寸法と同寸法(0.5cm単位)をご指定ください。  
高さ: 窓枠の外側寸法から4cm程度差し引いてください。

※取付け高さ(床からブラケット取付け位置まで)を測ってください。

■操作方法

- 昇降コードを下に引くとブラインドが上がリ、外側に引きストッパーをかけると止まります。
- 昇降コードを内側に軽く引くとストッパーがはずれ、ゆるめるとブラインドが下降します。
- リモコン送信機のスイッチ操作によりスラットが回転し、角度調節ができます。

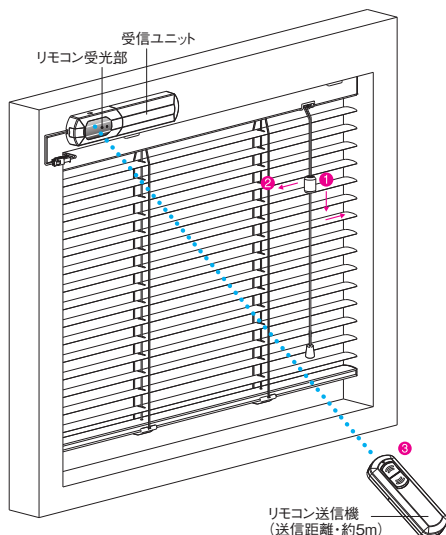

●リモコン送信機・受信ユニット

- リモコン送信機・受信ユニットはブラインド1台に対し各々1セット付属となります。
  - リモコン送信機・受信ユニットは信号の干渉を防ぐために2チャンネルの設定が可能です。
- ※3台以上取り付けた場合は、取付け場所、操作位置により干渉する場合があります。

凸面が室外側に向くようにスラットが回転

凸面が室内側に向くようにスラットが回転

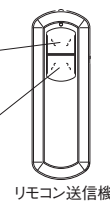

リモコン送信機

- 受信ユニットのリモコン受光部に、蛍光灯や直射日光が当たると、送信距離が短くなったり、反応が悪くなる場合があります。
- 付属の受信ユニット用ブラケットを使用することで、受光角度を調整することができます。

○オプションは、P.91をご参照ください。  
○ご注文方法は、P.119をご参照ください。

## 直角三角形

仕様コード 1-0 1-1  
(左傾斜) (右傾斜)  
(図は、セレーノフィット25 1-1の場合)

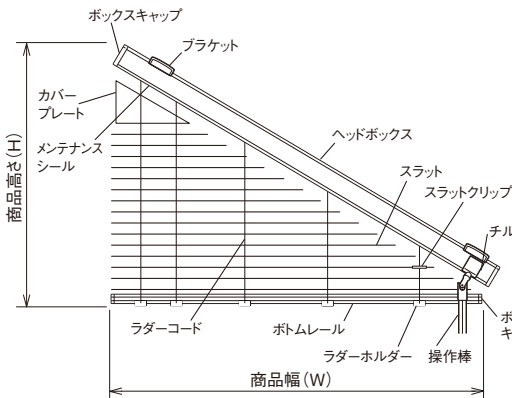

## 傾斜台形

仕様コード 2-0 2-1  
(左傾斜) (右傾斜)  
(図は、セレーノフィット25 2-1の場合)

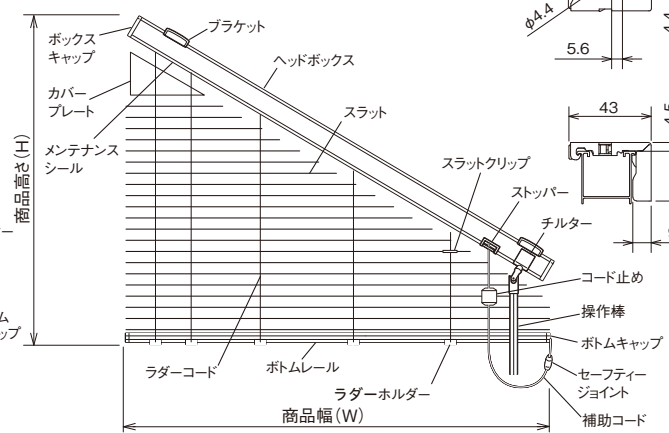

### ●ブラケット

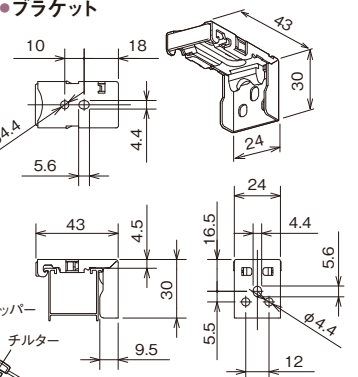

●操作は2-0は左側のみ、2-1は右側のみです。

■寸法の測り方 ※幅(W)、高さ(H)ともに窓枠寸法でご指定ください。

## 直角三角形

[操作位置が傾斜下部側]

- 天井付け (窓枠の内側に取り付ける場合)
- 正面付け (窓枠の外側に取り付ける場合)

[操作位置が傾斜上部側]

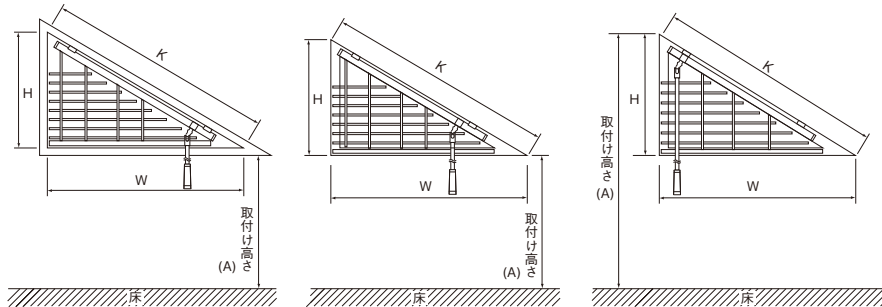

### ●天井付け・正面付けとも

- ①W寸法を測ってください。
- ②H寸法を測ってください。
- ③K寸法を測ってください。
- ④取付け高さ(A)を測ってください。  
※K=300cm以下であることを確認してください。  
※W≥Hであることを確認してください。

### 注文方法

- ①商品名、タイプおよび仕様をご指定ください。  
(例、セレーノフィット25変形窓タイプ直角三角形)
- ②仕様コードをご指定ください。(例、1-1)
- ③色No.をご指定ください。(例、V1001)
- ④窓枠寸法をご指定ください。(例、幅(W)90cm・高さ(H)45cm)
- ⑤操作位置(右側・左側)をご指定ください。(例、右側)
- ⑥取付け高さ(A)をご指定ください。(例、230cm)

## 傾斜台形

- 天井付け(窓枠の内側に取り付ける場合)  
※商品幅(W)の仕上がり寸法=指示W寸法-2cmです。

- 正面付け(窓枠の外側に取り付ける場合)

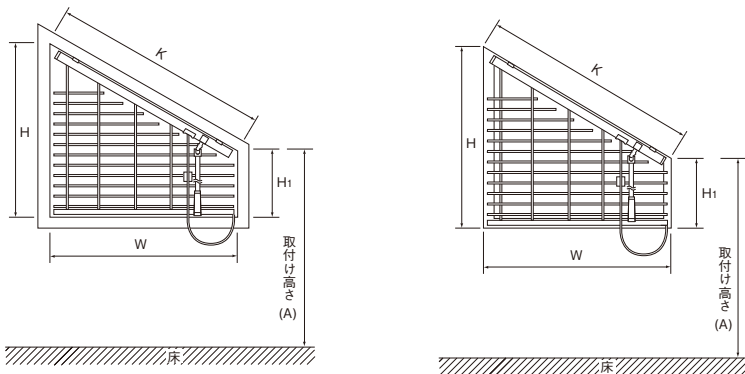

### ●天井付け・正面付けとも

- ①W寸法を測ってください。
- ②H寸法を測ってください。
- ③K寸法を測ってください。
- ④H<sub>1</sub>寸法を測ってください。
- ④取付け高さ(A)を測ってください。  
※K=300cm以下であることを確認してください。  
※W≥H-H<sub>1</sub>であることを確認してください。

### 注文方法

- ①商品名、タイプおよび仕様をご指定ください。  
(例、セレーノフィット25変形窓タイプ傾斜台形)
  - ②仕様コードをご指定ください。(例、2-1)
  - ③色No.をご指定ください。(例、V1001)
  - ④窓枠寸法をご指定ください。  
(例、幅(W)90cm・高さ(H)135cm・高さ(H<sub>1</sub>)90cm)
  - ⑤操作位置(右側・左側)をご指定ください。(例、右側)
  - ⑥取付け高さ(A)をご指定ください。(例、230cm)
- 操作はH<sub>1</sub>側のみです。

○取付方法は、P.118をご参照ください。



**円形** 仕様コード 3-0

(図は、セレーノフィット25 右操作の場合)

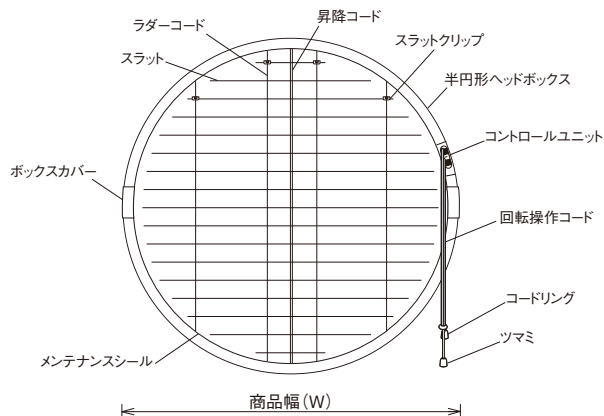

**半円形** 仕様コード 4-0

(図は、セレーノフィット25 右操作の場合)

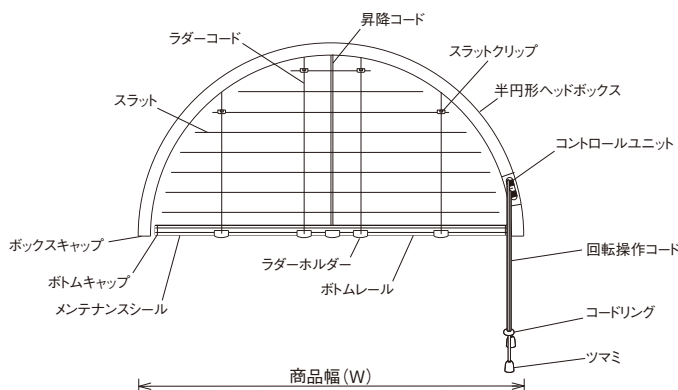

**アーチ形** 仕様コード 5-0

(図は、セレーノフィット25 右操作の場合)

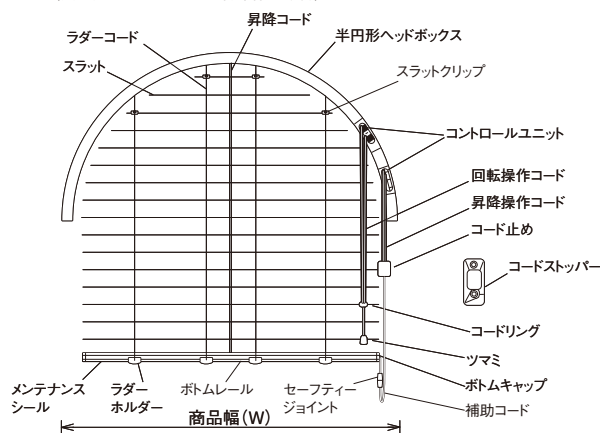

●円形、半円形、アーチ型は窓枠の内側のみ取付け可能です。  
(窓枠の外側へは取り付けできません)

●楕円形は製作できません。

※ヘッドボックス部奥行き寸法は約3cmです。  
※ヘッドボックスの色はホワイトのみです。

■寸法の測り方 ※幅(W)、高さ(H)ともに窓枠寸法でご指示ください。

**円形**

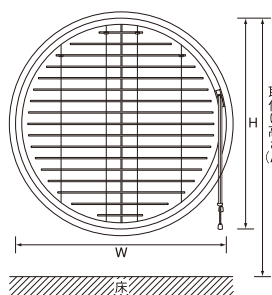

**半円形**

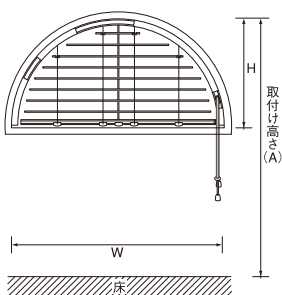

**アーチ型**

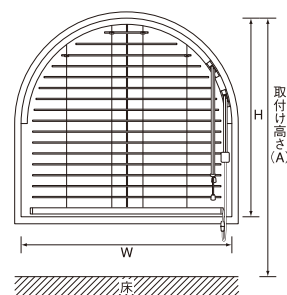

●窓枠の内側へのみ取付け可能です。

- ① W寸法を測ってください。
- ② H寸法を測ってください。
- ③ 取付け高さ(A)を測ってください。  
※円形タイプの場合はW=H  
※楕円形はできませんのでご注意ください。

**注文方法**

- ① 商品名、タイプおよび仕様をご指定ください。  
(例、セレーノフィット25変形窓タイプ半円形)
- ② 仕様コードをご指定ください。(例、4-0)
- ③ 色No.をご指定ください。(例、V1001)
- ④ 窓枠寸法をご指定ください。  
(例、幅(W) 120cm・高さ(H) 60cm)
- ⑤ 操作位置(右側・左側)をご指定ください。  
(例、右側)
- ⑥ 取付け高さ(A)をご指定ください。(例、230cm)

■取付方法

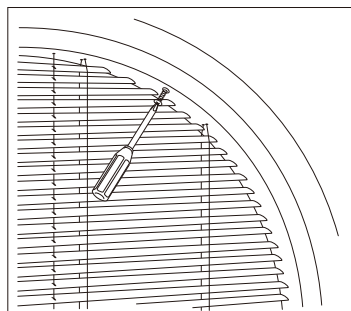

●水平のバランスを確認の上、半円形ヘッドボックスのネジ取付け穴に直接ネジ止めしてください。

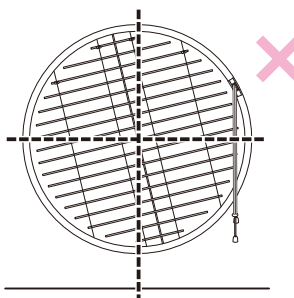

**ご注意**

●本体を取り付ける際、水平・垂直のバランスを確認してください。

## 台形

仕様コード **6-0** **6-1**  
(左傾斜) (右傾斜)  
(図は、セレーノフィット25 6-0の場合)

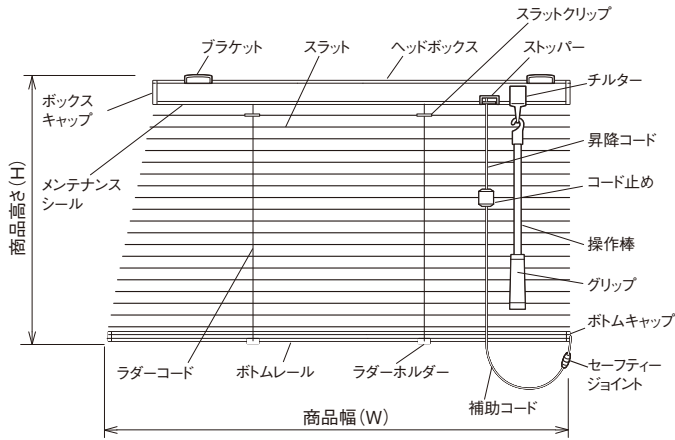

●操作は6-0の場合は右側のみ、6-1の場合は左側のみです。

## 五角形

仕様コード **7-0** **7-1**  
(左傾斜) (右傾斜)  
(図は、セレーノフィット25 7-0の場合)

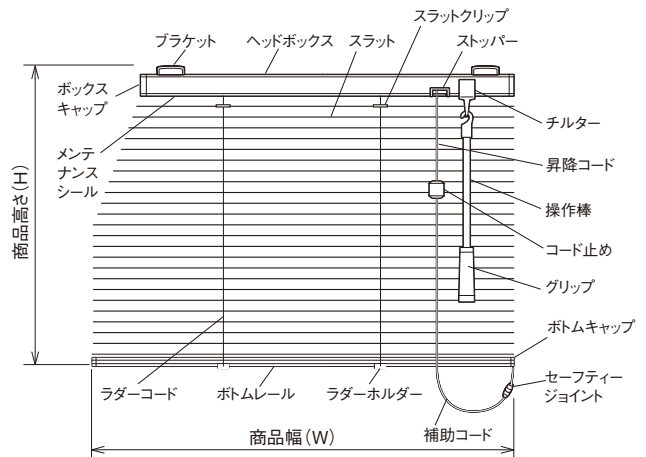

●操作は7-0の場合は右側のみ、7-1の場合は左側のみです。

■寸法の測り方 ※幅 (W)、高さ (H) ともに窓枠寸法でご指定ください。

## 台形

●天井付け(窓枠の内側に取り付ける場合)

※商品幅 (W) の仕上がり寸法=指示W寸法-1cmです。

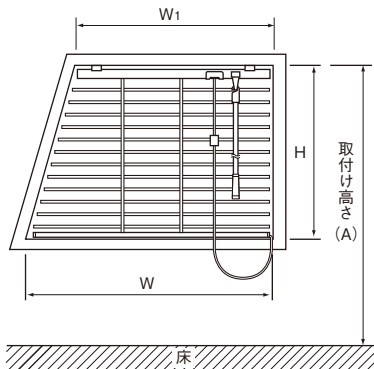

●正面付け(窓枠の外側に取り付ける場合)

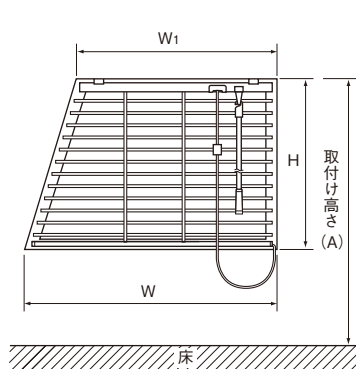

●天井付け・正面付けとも

- ① W寸法を測ってください。
  - ② H寸法を測ってください。
  - ③ W<sub>1</sub>寸法を測ってください。
  - ④ 取付け高さ (A) を測ってください。
- ※W-W<sub>1</sub>が27cm以下であることを確認してください。

### 注文方法

- ① 商品名、タイプおよび仕様をご指定ください。  
(例、セレーノフィット25変形窓タイプ台形)
- ② 仕様コードをご指定ください。(例、6-0)
- ③ 色No.をご指定ください。(例、V1001)
- ④ 窓枠寸法をご指定ください。  
(例、幅 (W) 90cm・高さ (H) 135cm・幅 (W<sub>1</sub>) 73cm)
- ⑤ 取付け高さ (A) をご指定ください。(例、230cm)

## 五角形

●天井付け(窓枠の内側に取り付ける場合)

※商品幅 (W) の仕上がり寸法=指示W寸法-1cmです。

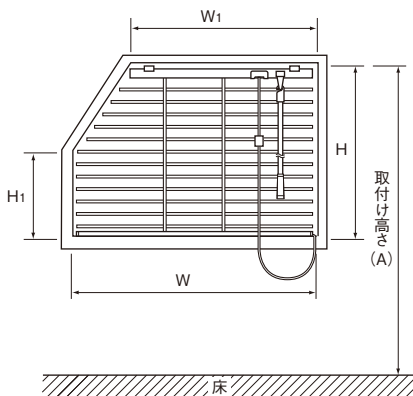

●正面付け(窓枠の外側に取り付ける場合)

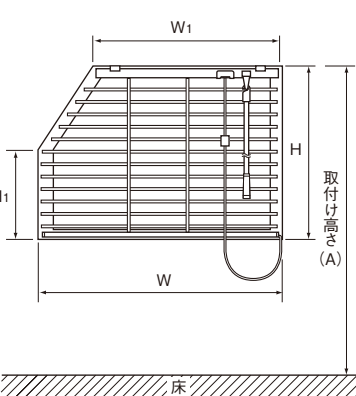

●天井付け・正面付けとも

- ① W寸法を測ってください。
  - ② H寸法を測ってください。
  - ③ W<sub>1</sub>寸法を測ってください。
  - ④ H<sub>1</sub>寸法を測ってください。
  - ⑤ 取付け高さ (A) を測ってください。
- ※W-W<sub>1</sub>が27cm以下であることを確認してください。

### 注文方法

- ① 商品名、タイプおよび仕様をご指定ください。  
(例、セレーノフィット25変形窓タイプ五角形)
- ② 仕様コードをご指定ください。(例、7-0)
- ③ 色No.をご指定ください。(例、V1001)
- ④ 窓枠寸法をご指定ください。  
(例、幅 (W) 90cm・幅 (W<sub>1</sub>) 73cm・高さ (H) 135cm・高さ (H<sub>1</sub>) 90cm)
- ⑤ 取付け高さ (A) をご指定ください。(例、230cm)

○取付方法は、P.118をご参照ください。

## 上部切欠き

仕様コード **8-0** **8-1**  
(左切欠き) (右切欠き)  
(図は、セレーノフィット25 8-0の場合)

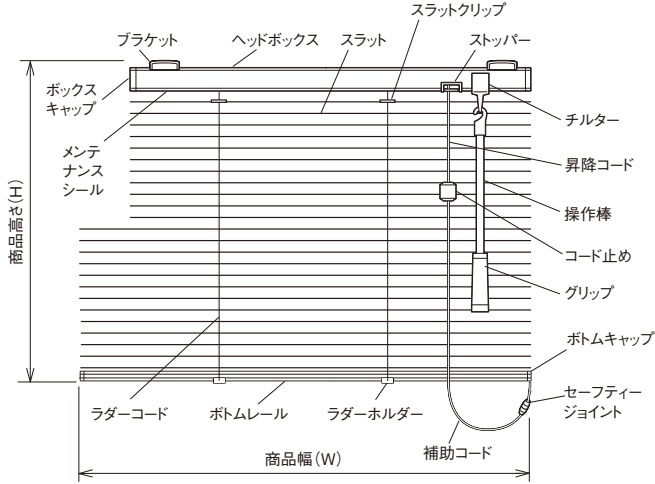

●操作は8-0の場合は右側のみ、8-1の場合は左側のみです。

## 下部切欠き

仕様コード **9-0** **9-1**  
(左切欠き) (右切欠き)  
(図は、セレーノフィット25 9-0の場合)

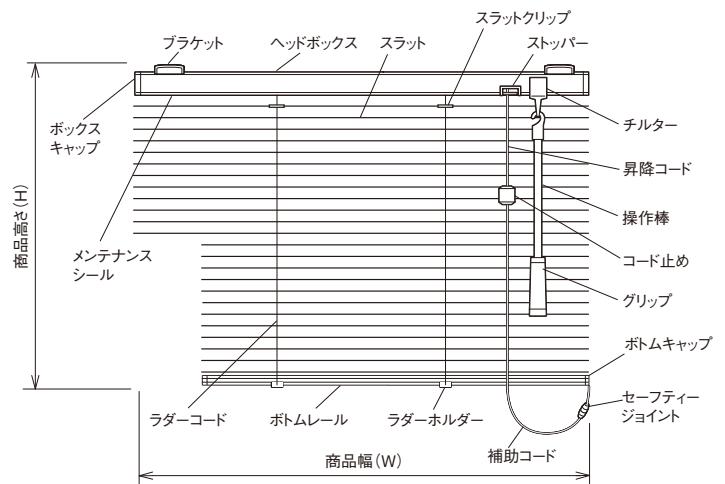

■寸法の測り方 ※幅 (W)、高さ (H) ともに窓枠寸法でご指定ください。

## 上部切欠き

●天井付け(窓枠の内側に取り付ける場合)

※商品幅 (W) の仕上がり寸法=指示W寸法-1cmです。

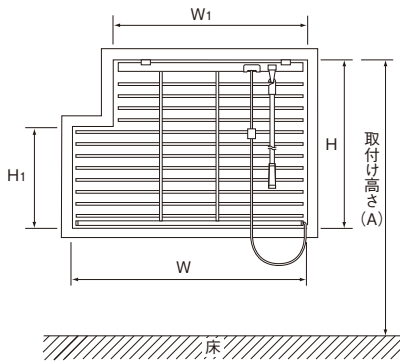

●正面付け(窓枠の外側に取り付ける場合)

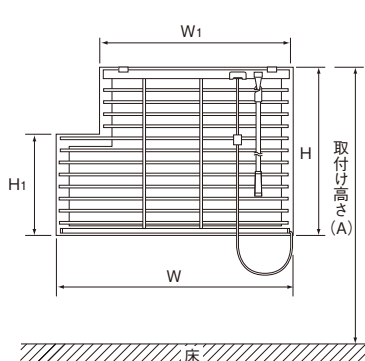

●天井付け・正面付けとも

- ① W寸法を測ってください。
  - ② H寸法を測ってください。
  - ③ W<sub>1</sub>寸法を測ってください。
  - ④ H<sub>1</sub>寸法を測ってください。
  - ⑤ 取付け高さ (A) を測ってください。
- ※W-W<sub>1</sub>が27cm以下であることを確認してください。

### 注文方法

- ① 商品名、タイプおよび仕様をご指定ください。  
(例、セレーノフィット25変形窓タイプ上部切欠き)
- ② 仕様コードをご指定ください。(例、8-0)
- ③ 色No.をご指定ください。(例、V1001)
- ④ 窓枠寸法をご指定ください。  
(例、幅 (W) 180cm・W<sub>1</sub> 163cm・高さ (H) 180cm・H<sub>1</sub> 120cm)
- ⑤ 取付け高さ (A) をご指定ください。(例、230cm)  
※下部切欠きタイプのみ操作位置 (右側・左側) をご指定ください。  
(例、右側)

## 下部切欠き

●天井付け(窓枠の内側に取り付ける場合)

※商品幅 (W) の仕上がり寸法=指示W寸法-1cmです。

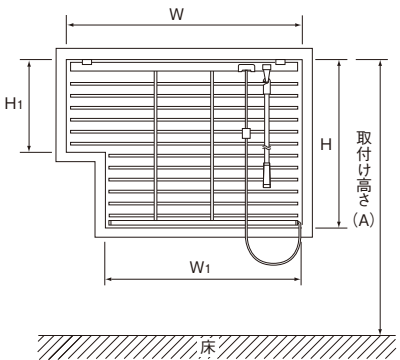

●正面付け(窓枠の外側に取り付ける場合)

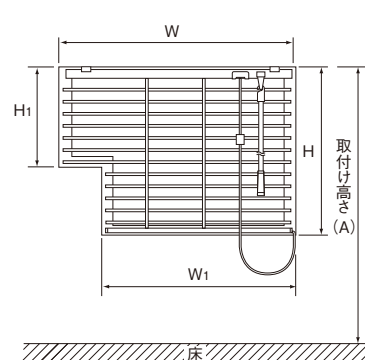

○取付方法は、P.118をご参照ください。

セレーノフィット25 電動タイプ スタンダード仕様

(単位:mm)

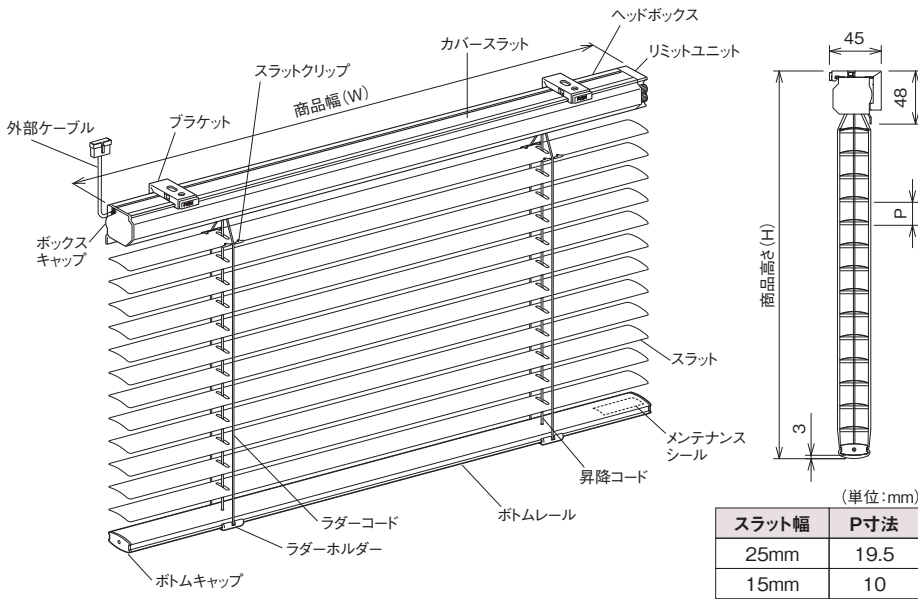

※外部ケーブルは左側からのみです。

●ブラケット

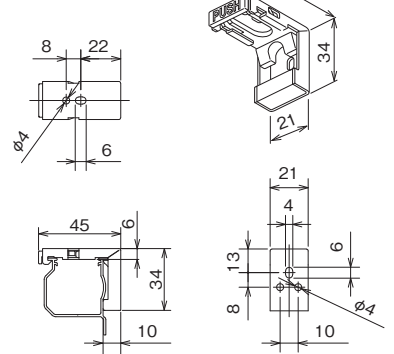

●ブラケットの使用個数

商品幅 (W) cm	個数
~ 150	2
~ 250	3
~ 300	4

※セレーノフィット15は、250cmまでです。

●本体付属品

コントロールユニット (S)  
(カラー:グレイ) 取付けプレート

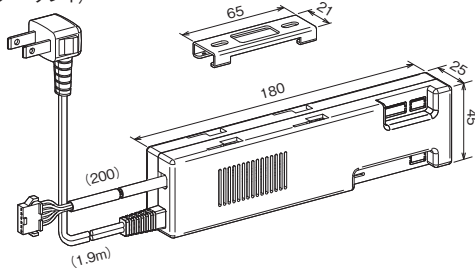

●オプション

リモコン受信機 (IR) (カラー:ホワイト)  
※モジュラー変換ケーブル3 (L=0.3m) 1本付属

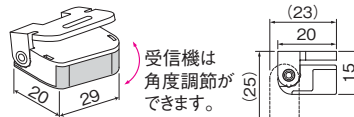

※受信機は、下記環境下に設置しないでください。  
・直射日光の当たる場所。  
・白熱灯、ヒーターや暖房機器など高熱を発生する機器の近く。  
・LED照明や蛍光灯などの照明機器の近く。  
・ホームセキュリティなどのセンサー用赤外線領域。  
・その他赤外線リモコン機器の近く。  
※送信距離は約5mです。

リモコン送信機 (IR)  
(カラー:ホワイト)

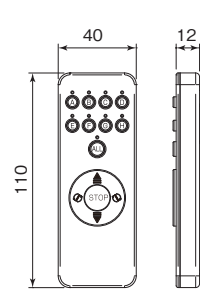

リモコンホルダー  
(リモコン送信機に付属)

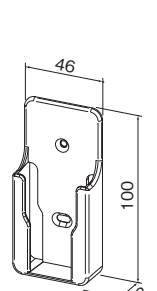

■製作可能寸法

商品名	商品幅 (W) cm	商品高さ (H) cm	商品面積 m <sup>2</sup>
セレーノフィット25 電動タイプ	60 ~ 300	50 ~ 300	5.0
セレーノフィット15 電動タイプ	60 ~ 250	50 ~ 250	5.0

■主要部品の仕様

部品名	材質		カラー	
	セレーノフィット25	セレーノフィット15	セレーノフィット25	セレーノフィット15
スラット (はね)	アルミニウム合金		全217色	全60色
ヘッドボックス	アルミニウム合金		スラットと同色または同系色	
ボトムレール	スチール	アルミニウム合金	スラットと同色または同系色	
ブラケット	ステンレス、樹脂他		ステンレス色	
ラダーコード	ポリエステル		スラットと同色または同系色	
昇降コード	ポリエステル		グレイ	

●電動部仕様

定格電圧	AC100V 50/60Hz
消費電力	15W
待機電力	1W以下

●モーター

仕様	スタンダード仕様
型式	片軸DCモーター
電圧と電流	DC24V・0.65A以下
出力軸回転数	47rpm
出力軸トルク	約0.6N・m

●ブラインドボックスの寸法 (本体のみ)

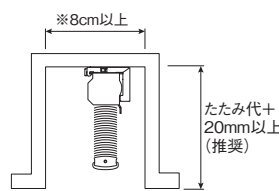

※ブラインドボックス内にコントロールユニットを取り付ける場合は12cm以上

●たたみ代 計算式と目安

セレーノフィット25  
商品高さ (H) cm ×  $\frac{2.9}{100}$  + 9cm  
・H120cmの場合 ▶ 12.5cm  
・H180cmの場合 ▶ 14.2cm

セレーノフィット15  
商品高さ (H) cm ×  $\frac{3.4}{100}$  + 9cm  
・H120cmの場合 ▶ 13.1cm  
・H180cmの場合 ▶ 15.1cm

■商品重量の目安

商品名	商品重量の目安
セレーノフィット25 電動タイプ	[商品幅 (m) × 0.6] + 0.4 + [商品面積 (m <sup>2</sup> ) × 0.6] + [商品幅 (m) × 0.9] kg
セレーノフィット15 電動タイプ	[商品幅 (m) × 0.6] + 0.4 + [商品面積 (m <sup>2</sup> ) × 0.6] + [商品幅 (m) × 0.8] kg

○寸法の測り方、取付方法は、P.118、ご注文方法は、P.111をご参照ください。

セレーノフィット25 電動傾斜窓タイプ スタンダード仕様

(単位:mm)

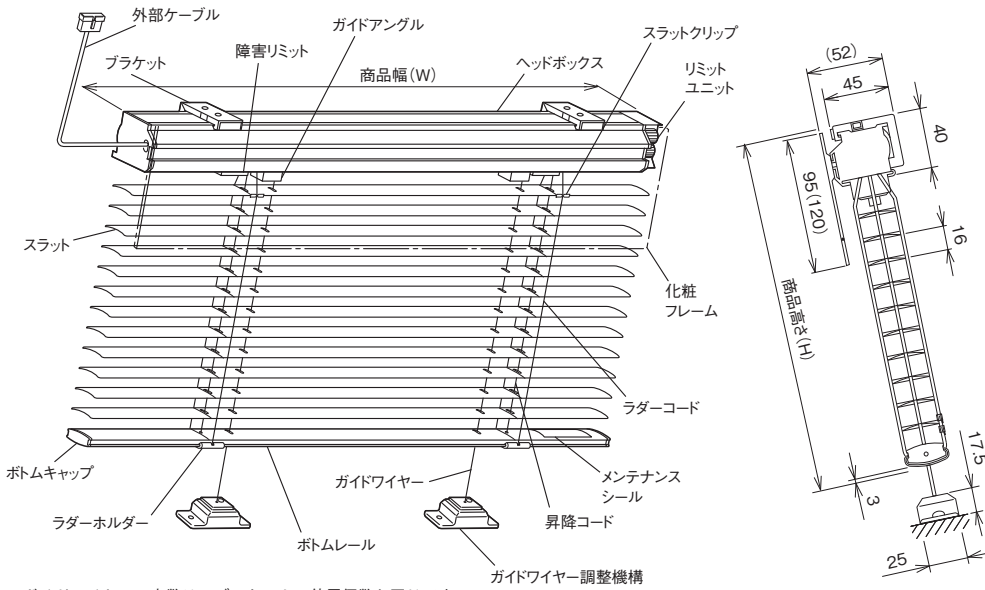

●ブラケット

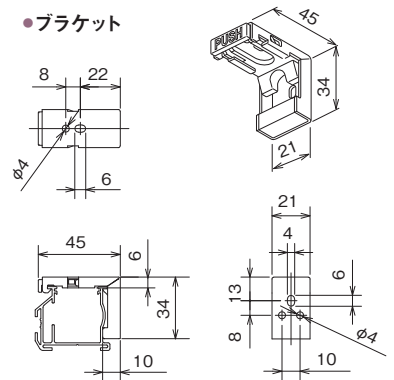

●ブラケットの使用個数

商品幅(W)cm	個数
~ 128	2
~ 208	3
~ 250	4

※ガイドワイヤーの本数は、ブラケットの使用個数と同じです。

※上部化粧フレーム高さは、商品高さ(H)が100cm以下の時95mm(A)、商品高さ(H)が101cm以上の時120mm(B)の使い分けとなります  
※外部ケーブルは左側からのみです。

●本体付属品

コントロールユニット(S) (カラー:グレイ) 取付けプレート

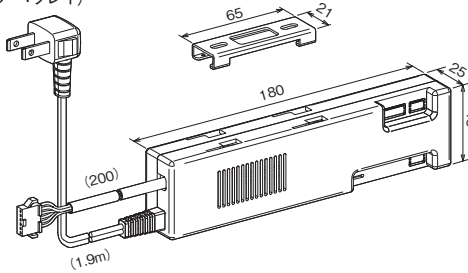

●オプション

リモコン受信機 (IR) (カラー:ホワイト)  
※モジュラー変換ケーブル3(L=0.3m)1本付属

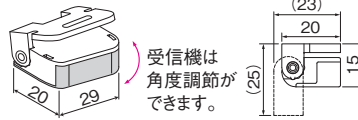

※受信機は、下記環境下に設置しないでください。  
・直射日光の当たる場所。  
・白熱灯、ヒーターや暖房機器など高熱を発する機器の近く。  
・LED照明や蛍光灯などの照明機器の近く。  
・ホームセキュリティなどのセンサー用赤外線領域。  
・その他赤外線リモコン機器の近く。  
※送受信距離は約5mです。

リモコン送信機 (IR) (カラー:ホワイト)

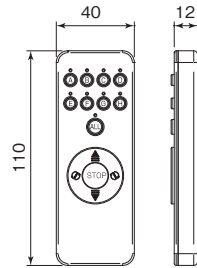

リモコンホルダー (リモコン送信機に付属)

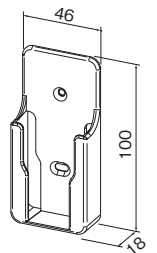

■製作可能寸法

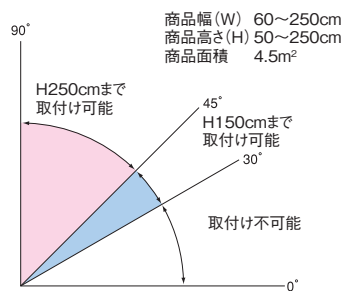

■主要部品の仕様

部品名	材質	カラー
スラット(はね)	アルミニウム合金	全214色
ヘッドボックス	アルミニウム合金	ホワイト
ボトムレール	アルミニウム合金	ホワイト
ブラケット	ステンレス、樹脂他	ステンレス色
ラダーコード	ポリエステル	グレイ
昇降コード	ポリエステル	グレイ
ガイドワイヤー	ステンレスワイヤー	ステンレス色

●電動部仕様

定格電圧	AC100V 50/60Hz
消費電力	15W
待機電力	1W以下

●モーター

仕様	スタンダード仕様
型式	片軸DCモーター
電圧と電流	DC24V・0.65A以下
出力軸回転数	47rpm
出力軸トルク	約0.6N・m

■商品重量の目安

[商品幅(m)×1.2]+0.5+[商品面積(m²)×0.62]+[商品幅(m)×1.0]kg  
※化粧フレーム含む

○寸法の測り方、取付方法は、P.109、ご注文方法は、P.111をご参照ください。

セレーノフィット25 電動天窓タイプ スタンダード仕様

(単位: mm)

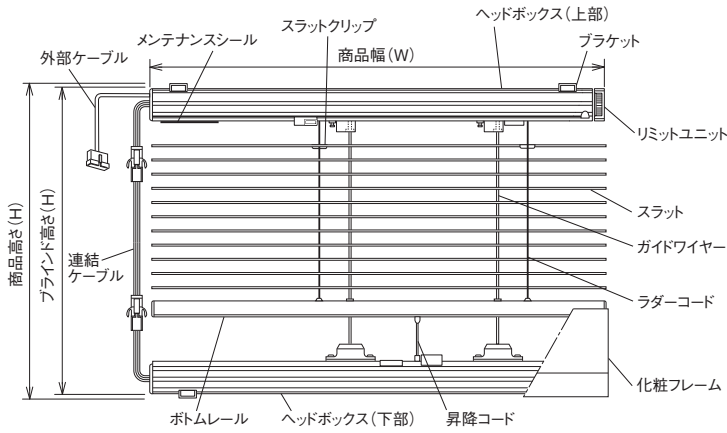

※ガイドワイヤーの本数は、ブラケットの使用個数と同じです。

※外部ケーブルは左側からのみです。

※オプションとして、サイドからの光漏れを防ぐカバーフレームをご用意しています。詳しくは、P.112をご参照ください。

●天井付けの場合

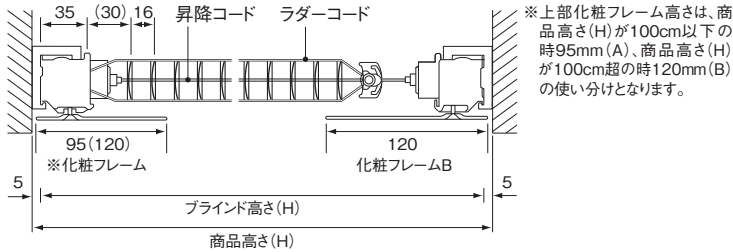

※上部化粧フレーム高さは、商品高さ(H)が100cm以下の時95mm(A)、商品高さ(H)が100cm超の時120mm(B)の使い分けとなります。

●本体付属品

コントロールユニット(S) (カラー:グレイ) 取付けプレート

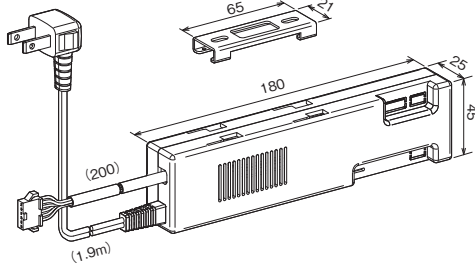

●オプション

リモコン受信機 (IR) (カラー:ホワイト) ※モジュラー交換ケーブル3(L=0.3m) 1本付属

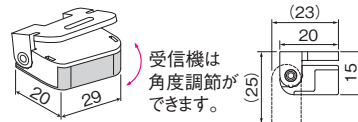

※受信機は、下記環境下に設置しないでください。  
 ・直射日光の当たる場所。  
 ・白熱灯、ヒーターや暖房機器など高熱を発生する機器の近く。  
 ・LED照明や蛍光灯などの照明機器の近く。  
 ・ホームセキュリティなどのセンサー用赤外線領域。  
 ・その他赤外線リモコン機器の近く。  
 ※送受信距離は約5mです。

リモコン送信機 (IR) (カラー:ホワイト)

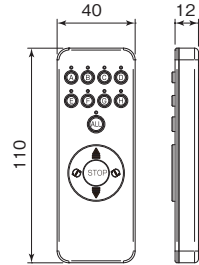

リモコンホルダー (リモコン送信機に付属)

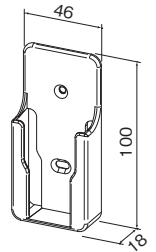

■製作可能寸法

商品幅 (W) 60~250cm 商品面積 2.3m<sup>2</sup>  
 商品高さ (H) 50~200cm

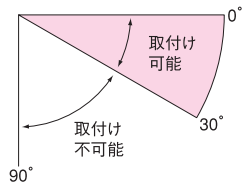

■主要部品の仕様

部品名	材質	カラー
スラット (はね)	アルミニウム合金	全214色
ヘッドボックス	アルミニウム合金	ホワイト
ボトムレール	アルミニウム合金	スラットと同色または同系色
ブラケット	ステンレス、樹脂他	ステンレス色
ラダーコード	ポリエステル	グレイ
昇降コード	ポリエステル	グレイ
ガイドワイヤー	ステンレスワイヤー	ステンレス色

■商品重量の目安

[商品幅 (m) × 2.7] + 0.7 + [商品面積 (m<sup>2</sup>) × 0.62] + [商品幅 (m) × 0.45] kg  
 ※上下化粧フレーム含む

●電動部仕様

定格電圧	AC100V 50/60Hz
消費電力	15W
待機電力	1W以下

●モーター

仕様	スタンダード仕様
型式	片軸DCモーター
電圧と電流	DC24V・0.65A以下
出力軸回転数	47rpm
出力軸トルク	約0.6N・m

○寸法の測り方、取付方法は、P.109、ご注文方法は、P.111をご参照ください。

## セレーノフィット25 電動傾斜窓タイプ スタンダード仕様

■寸法の測り方 ※ご注文は、幅は0.5cm・高さは1cm単位でご指定ください。

傾斜面とブラケット取り付け面が直角でない場合オプションのフリーブラケットをご使用ください。(P.112参照)

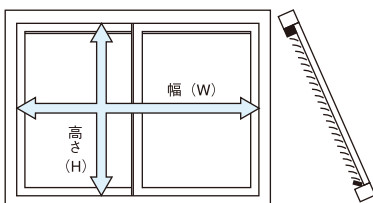
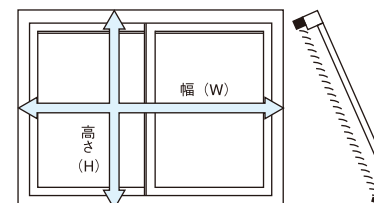
<p>●天井付け(窓枠の内側に取り付けの場合)</p>  <p>●商品寸法は 幅:窓枠内側寸法から2cm程度差し引いてください。(0.5cm単位で発注) 高さ:窓枠内側寸法から2cm程度差し引いてください。</p>	<p>●正面付け(窓枠の外側にガイドブラケットを使って取り付けの場合)</p>  <p>●商品寸法は 幅:窓枠の外側寸法と同寸法(0.5cm単位)をご指定ください。 高さ:窓枠の外側寸法から2cm程度差し引いてください。 ※フレーム(オプション)使用の場合は、外側実寸から4cm程度差し引いてください。</p>
--	---

### ■取付方法

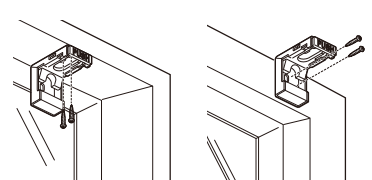
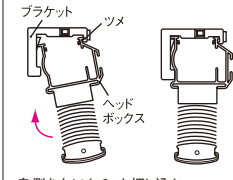
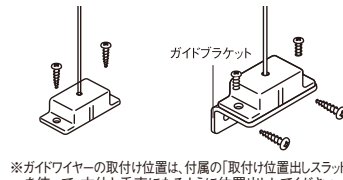
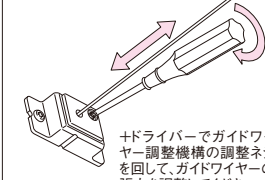
<p>1.ブラケットの取り付け</p> <p>○天井付け      ○正面付け</p> 	<p>2.本体の取り付け</p> <p>①      ②</p>  <p>奥側を上にかチッと押し込む</p>	<p>3.ガイドワイヤーの固定</p> <p>○天井付け      ○正面付け</p>  <p>※ガイドワイヤーの取付け位置は、付属の「取付け位置出しスラット」を使って、本体と垂直になるように位置出ししてください。</p>	<p>4.ガイドワイヤーの張力調整</p>  <p>+ドライバーでガイドワイヤー調整機構の調整ネジを回して、ガイドワイヤーの張力を調整してください。</p>
--	---	---	---

## セレーノフィット25 電動天窓タイプ スタンダード仕様

■寸法の測り方 ※ご注文は、幅は0.5cm・高さは0.1cm単位でご指定ください。

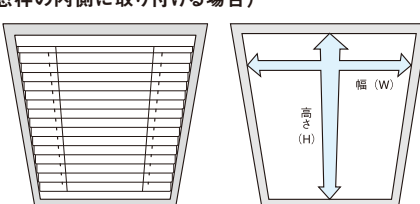
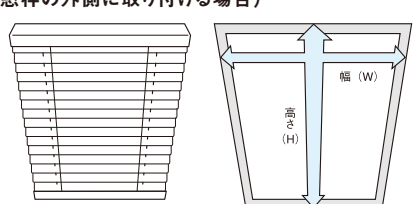
<p>●天井付け(窓枠の内側に取り付けの場合)</p>  <p>●商品幅(W)は、窓枠の内側実寸法から2cm程度差し引いてください。(0.5cm単位で発注) ●商品高さ(H)は、窓枠の内側実寸法(mm単位)をそのままご指定ください。</p>	<p>●正面付け(窓枠の外側に取り付けの場合)</p>  <p>●商品幅(W)は、窓枠の外側実寸法(0.5cm単位)をご指定ください。 ●商品高さ(H)は、窓枠の外側実寸法(mm単位)をそのままご指定ください。</p>
---	---

### ■取付方法

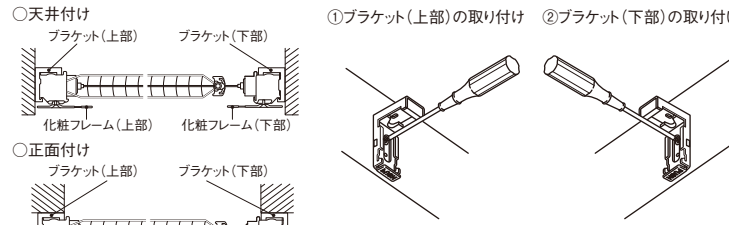
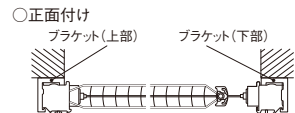
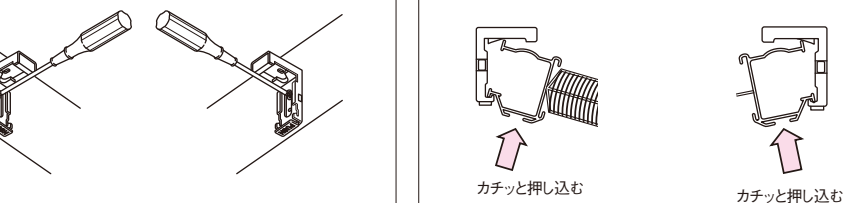
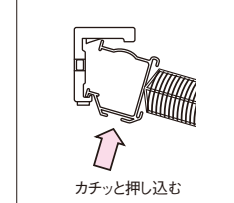
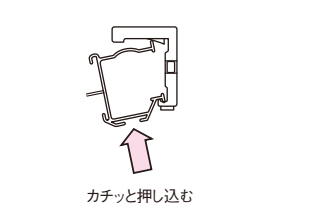
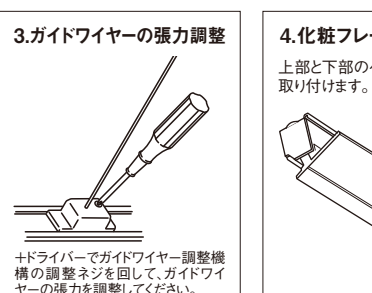
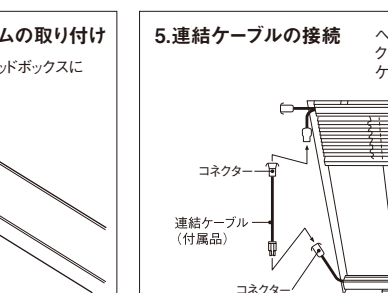
<p>1.ブラケットの取り付け</p> <p>○天井付け      ①ブラケット(上部)の取り付け      ②ブラケット(下部)の取り付け</p>  <p>○正面付け</p> 	<p>2.本体の取り付け</p> <p>①ブラケット(上部)へ、ヘッドボックスを取り付けます。      ②ヘッドボックス(下部)を、ブラケット(下部)に取り付けます。</p>  <p>カチッと押し込む      カチッと押し込む</p>	<p>3.ガイドワイヤーの張力調整</p>  <p>+ドライバーでガイドワイヤー調整機構の調整ネジを回して、ガイドワイヤーの張力を調整してください。</p>	<p>4.化粧フレームの取り付け</p> <p>上部と下部のヘッドボックスに取り付けます。</p> 	<p>5.連結ケーブルの接続</p> <p>ヘッドボックス(上部)とヘッドボックス(下部)のコネクターに連結ケーブルを接続します。</p> 	<p>6.ヘッドボックスより出ている外部ケーブルを結線</p> <p>●コントロールユニットと結線</p> 
---	---	--	---	--	---

結線方法

■コントロールユニット(S)の取付け位置と接続の仕方

電源の位置と各コードの長さを考慮して、コントロールユニット(S)の取付け位置を決めてください。

■スタンダード仕様

本体接続ケーブル(S)  
オプション:2m,5m(最大10m)

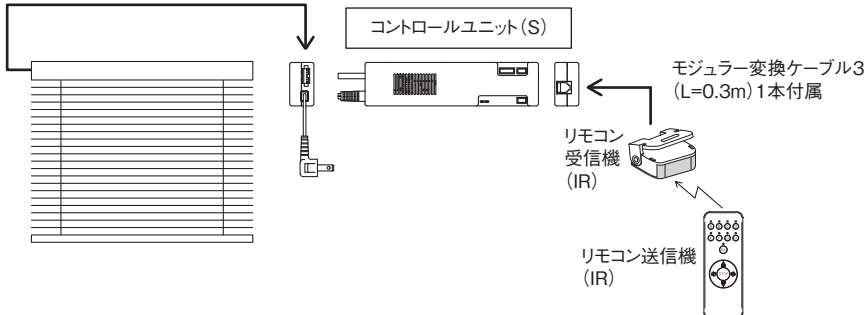

●リモコン裏面

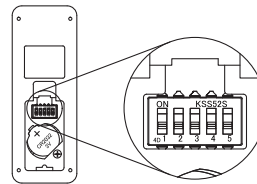

※DIPSW初期状態:1~5全てOFF  
※リモコン送信機(IR)の初期状態は、ユニット指定、A~H区分=ユニットNo.1~8です。

- ※受信機は、LED照明を含む蛍光灯の近くや、太陽光に直接さらされる場所へは、設置しないでください。
- ※送受信距離は約5mです。
- ※リモコン送信機(IR)の裏側・電池蓋を開けると設定用のDIPSWがありますが、初期状態でご使用ください。設定を変更しますとブラインドを操作できなくなります。
- ※コントロールユニット(S)と製品本体(左端)が0.4m以内に設置可能な場合は、本体接続ケーブル(S)は不要です。
- ※リモコン受信機(IR)とコントロールユニット間が0.3mを超える場合は、モジュラー中継コネクタと通信ケーブル6Pシールドが必要となります。

■電動タイプ スタンダード仕様 リモコン操作接続例

標準セット内容

①本体

●本体付属品

付属品名	数量
コントロールユニット(S)	1
② コントロールユニット取付けプレート	1
コントロールユニット取付けプレート用ビス	2

●オプション(別売)

オプション部品名	数量	価格
リモコン送信機(IR)リモコンホルダー付属		10,400円
リモコン受信機(IR)		4,300円
モジュラー変換ケーブル3(L=0.3m)1本付属		
延長用ケーブル	本体接続ケーブルS	2m 2,530円
		5m 3,800円
	通信ケーブル※	1m 3,800円
		2m 4,100円
		3m 4,300円
	5m 5,900円	

※複数の通信ケーブルを接続して延長することはできません。単独でご使用ください。

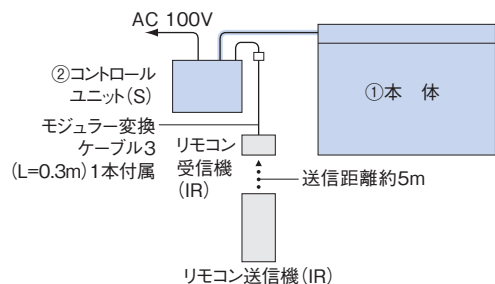

■電動タイプ スタンダード仕様 シングルコントローラー(EN)接続例

標準セット内容

①本体

●本体付属品

付属品名	数量
コントロールユニット(S)	1
② コントロールユニット取付けプレート	1
コントロールユニット取付けプレート用ビス	2

●オプション(別売)

オプション部品名	数量	価格
シングルコントローラー(EN)	1	8,800円
モジュラー変換ケーブル2	1	1,150円
スイッチ変換ケーブルA	1	1,270円
スイッチプレート(1連用)	1	510円
延長用ケーブル	本体接続ケーブルS	2m 2,530円
		5m 3,800円
	操作線A	5m 5,200円
		10m 9,600円

※単独での操作のみです。

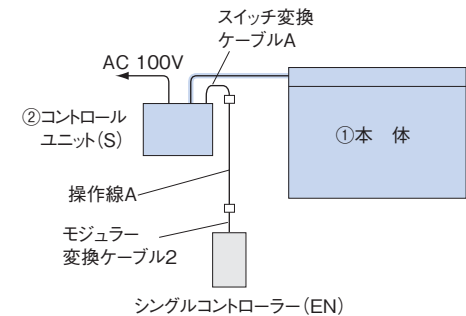

シングルコントローラー(EN)  
(カラー:ホワイト)

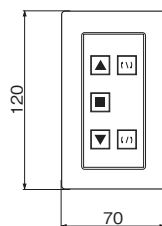



スタンダード仕様の操作方法

■単独操作

- リモコン送信機 (IR) で単独操作する場合

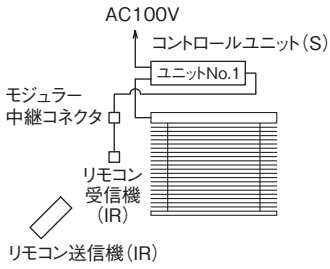

■単独・一斉操作

- リモコン送信機 (IR) で各区分 (最大8区分、各区分1台) 毎に単独操作する場合、各区分を一斉操作する場合

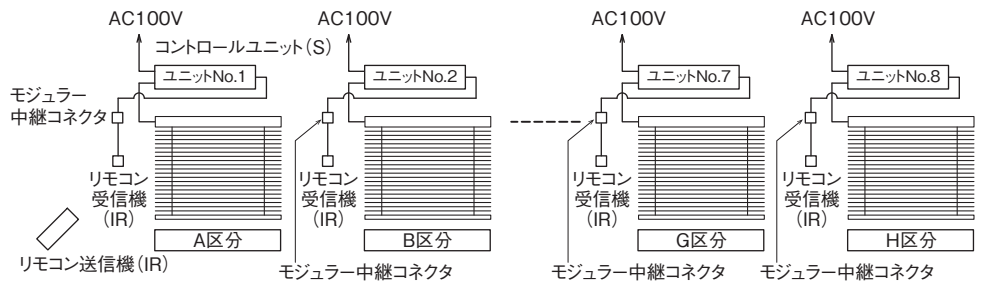

※一斉操作は、各々のリモコン受信機 (IR) がリモコン送信機 (IR) の信号を同時に受けた場合のみ可能です。

リモコン受信機 (IR) とコントロールユニット (S) の距離が  $L=0.3\text{m}$  以上の場合、モジュラー中継コネクタと通信ケーブル6Pシールド (オプション  $L=1\text{m}/2\text{m}/3\text{m}/5\text{m}$ ) により延長可能です。

■単独・一斉操作 (モジュラー分岐ジャックの使用法)

- 1つの受信機で8つまでの区分を区分別および全区分一斉操作する場合

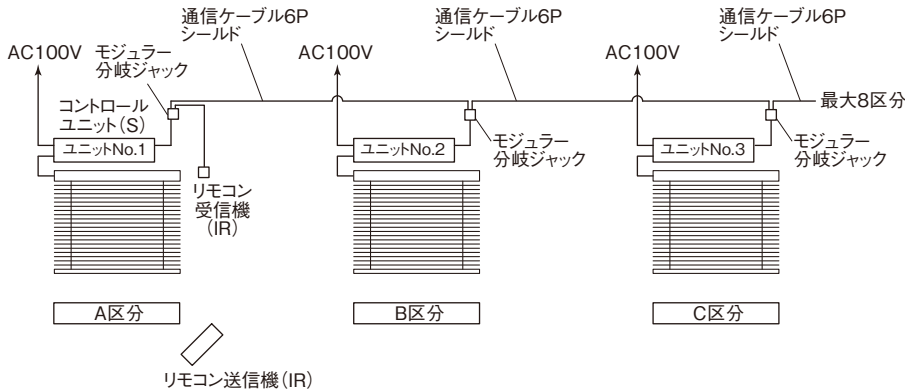

※受信機からコントロールユニット (S) までの最遠距離は10mまでです。  
※一斉操作時の合計台数は、各区分1台、最大8区分の8台までです。

■注文方法

- 商品名およびタイプ名をご指定ください。 例 セレーノフィット25 電動タイプ
- 仕様をご指定ください。 例 スタンダード仕様
- カラー No.をご指定ください。 例 V1001
- 商品のサイズ (幅は0.5cm・高さは1cm単位) をご指定ください。 例 幅179.5cm・高さ180cm  
※セレーノフィット25 電動天窓タイプは、幅は0.5cm・高さは0.1cm単位でご指定ください。
- 台数をご指定ください。 例 2台
- リモコン送信機と受信機の数をご指定ください。 例 リモコン送信機 (IR) 1個 リモコン受信機 (IR) 1個

●オプションが必要な場合は、オプション部品名と数量をご指定ください。  
※1つの受信機で2区分以上のコントロールユニット (S) に分岐する場合は、モジュラー分岐ジャックをご注文ください。

■積算例

本体	38,800円×2台	リモコン送信機 (IR)	10,400円×1個
コントロールユニット (S)	51,100円×2台	リモコン受信機 (IR)	4,300円×1個
通信ケーブル6Pシールド (L=2m)	4,100円×2本	モジュラー分岐ジャック	3,150円×1個
		合計	205,850円

○価格には、消費税・取付施工費・商品梱包輸送費は含まれておりません。

# オプション

## カーテンレール取付け用ナット (ナットとネジのセット)

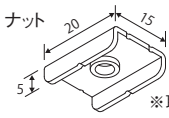

※取付けネジが付属となります。

### カーテンレールへの取付け方法

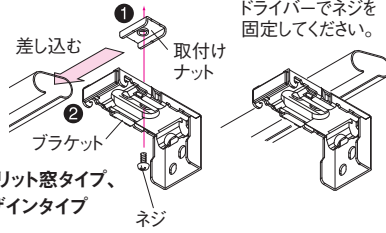

- 適応タイプ: 標準タイプ、ツインタイプ、セパレートタイプ、スリット窓タイプ、変形窓タイプ(形状による)、電動タイプ、デザインタイプ
- 価格: 無料 ※商品ご注文時にご指定ください。

## セーフティコード止め

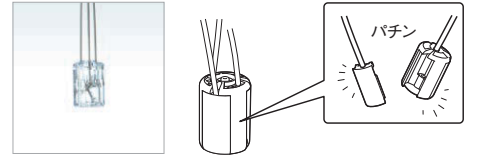

- 適応タイプ: 標準タイプ、テンションタイプ、セパレートタイプ、出窓タイプ、変形窓タイプ、デザインタイプ
- 価格: 無料 ※商品ご注文時にご指定ください。

## 振れ止めホルダー

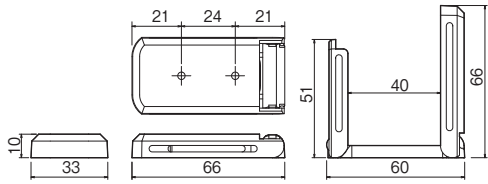

- 適応タイプ: 下記以外の全タイプ  
※内窓タイプ、傾斜窓タイプ、電動傾斜窓タイプ、電動天窗タイプは除く
- 価格: 920円/セット(1セット2個)  
※両面テープ2枚、取付けネジ4個付属

## ソフトクッション

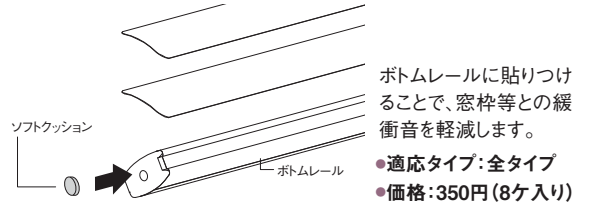

- ボトムレールに貼りつけることで、窓枠等との緩衝音を軽減します。
- 適応タイプ: 全タイプ
  - 価格: 350円(8ヶ入り)

## ブラケットスペーサー

窓枠の上壁面に商品を取り付ける場合、壁面と窓枠の段差を解消するために使用します。ブラケットと同じ数が必要です。

- 適応タイプ: 標準タイプ(ループコード式を除く)、ツインタイプ、セパレートタイプ、スリット窓タイプ、傾斜窓タイプ、変形窓タイプ(形状による)、デザインタイプ

### ●ブラケットスペーサー 12 (230円/個)

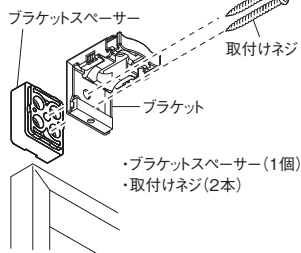

- ・ブラケットスペーサー(1個)
- ・取付けネジ(2本)

### ●ブラケットスペーサー 22 (300円/個)

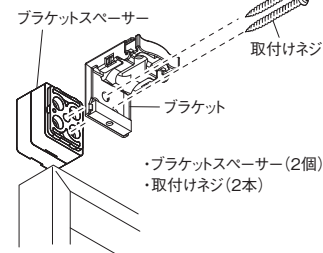

- ・ブラケットスペーサー(2個)
- ・取付けネジ(2本)

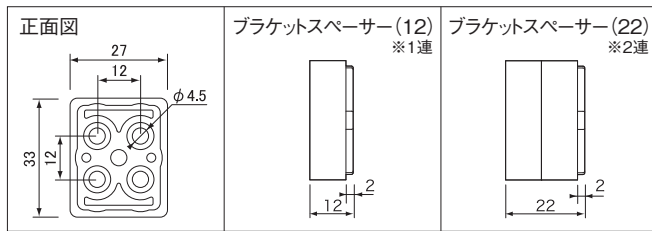

※取付けネジが付属となります。  
※ブラケットスペーサーを3個以上重ねて使用することはできません。

## 取付け用補助ブラケット (スチール製、カラー: ホワイト)

- 適応タイプ: 標準タイプ、ツインタイプ、セパレートタイプ、電動タイプ、デザインタイプ  
※ブラケットの使用個数は、各タイプのページをご参照ください。

### ●L型タイプ(1セット2個)890円

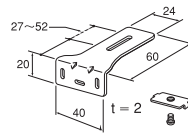

#### 補助ブラケットへのブラケット取付け方法

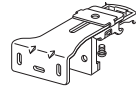

#### ●L型タイプ取付け使用例

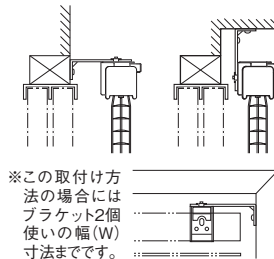

※この取付け方法の場合には  
ブラケット2個  
使いの幅(W)  
寸法までです。

### ●T型タイプ(1セット2個)890円

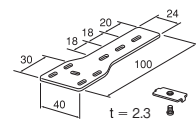

#### 補助ブラケットへのブラケット取付け方法

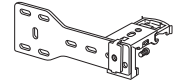

#### ●T型タイプ取付け使用例

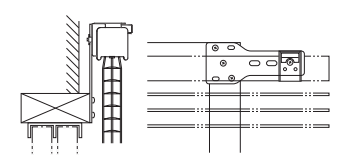

## 傾斜窓タイプ、電動傾斜窓タイプ用フレーム・フリーブラケット

### ●フレームセット 2,300円/m

#### 窓枠内側への取り付け

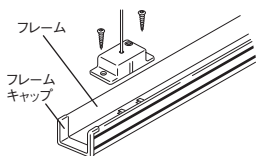

#### 窓枠外側への取り付け

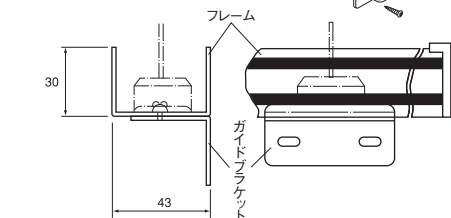
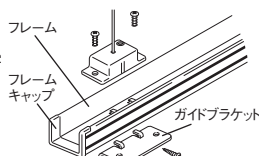

### ●フリーブラケット 2個入り1,150円 3個入り1,730円

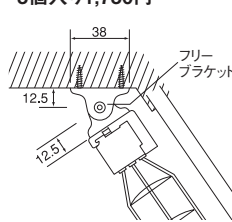

#### 上面図

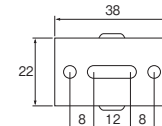

## 電動傾斜窓タイプ、電動天窗タイプ用カバーフレーム

### ●カバーフレーム(天井付用) 3,000円/m

#### 下部用

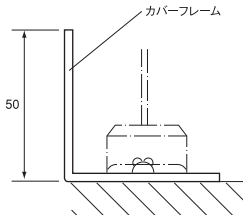

#### サイド用

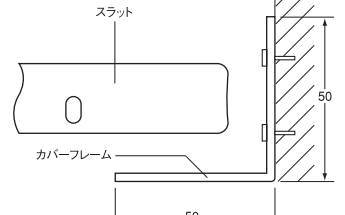

※電動傾斜窓タイプはサイド用2本、下部用1本が必要です。  
※電動天窗タイプはサイド用2本が必要です。  
※ご注文の際は、長さ(L寸法)と本数をご指定ください。

※オプション部品の価格には、消費税・取付施工費・商品梱包輸送費は含まれておりません。



酸化チタンコート遮熱の機能

スラットに塗布した酸化チタンの光触媒作用により、光(紫外線)エネルギーによって生み出された活性酸素が、スラット表面の汚れ、臭いのもととなる成分や細菌を強力に酸化分解します。

光触媒作用のメカニズム

酸化チタン(TiO<sub>2</sub>)に光(紫外線)があたると、酸化チタンの表面に生じたe<sup>-</sup>(電子)とh<sup>+</sup>(正孔)に空気中の酸素(O<sub>2</sub>)や水(H<sub>2</sub>O)がそれぞれ反応し、・OH(水酸ラジカル)、O<sub>2</sub><sup>-</sup>(スーパーオキシドアニオン)という2種の活性酸素を生成します。

●酸化チタン(光触媒)…光エネルギーを利用して、他の物質に化学反応を引き起こす働きをもつ物質。

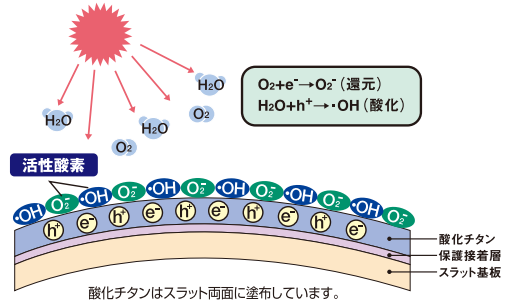

酸化チタンはスラット両面に塗布しています。

1 空気浄化・消臭効果 臭い分子の分解

スラット表面に接したシックハウス症候群の原因となるホルムアルデヒドやアンモニア、タバコの煙に含まれるアセトアルデヒド、生ゴミなどから発生するトリメチルアミンなど、臭いの主要原因となる成分を酸化分解します。

■ホルムアルデヒド ガス除去効果

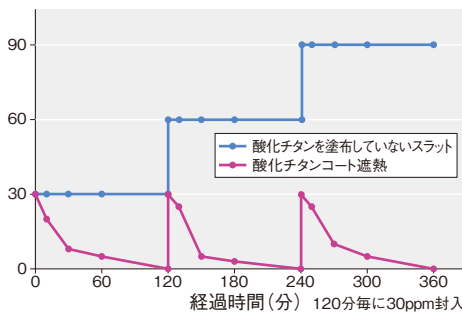

[試験方法]  
サイクル試験(同量のガスを3回繰り返し封入して測定)／  
試料をそれぞれ、におい袋に入れ、空気3Lを封入した後、  
ホルムアルデヒドを約30ppmになるように添加した。  
この袋の上から紫外線を照射し、経時的にガス濃度を測定した。  
照射紫外線量: 300μW / cm<sup>2</sup>

■トリメチルアミンに対する消臭効果

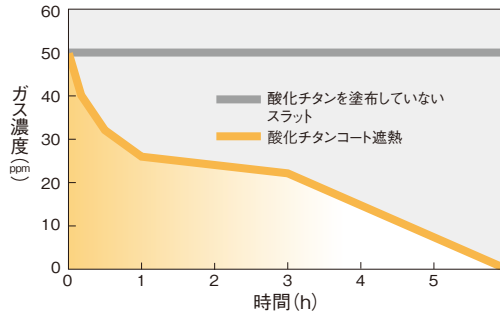

[試験方法]  
試料をそれぞれ、におい袋に入れ、空気3Lを封入後、  
トリメチルアミンを約50ppmになるように添加した。  
この袋の上から紫外線を照射し、ガス濃度を測定した。  
照射紫外線量: 300μW / cm<sup>2</sup>

■蛍光灯によるアセトアルデヒドの消臭効果

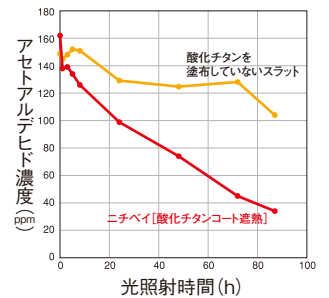

- 酸化チタンは、光(紫外線)のエネルギーを利用して酸化分解反応を引き起こす物質です。そのため光の強さ・量、また汚れや細菌などの付着速度・量によって効果に差が生じます。また、光が届かない場所では効果が発揮できません。
- 酸化チタンは触媒として働き、それ自身を消費することはありません。したがって、効果は半永久的です。

2 防汚効果 汚れ分子の分解／セルフクリーニング

油汚れなどスラットの汚れの原因となる有機物を強力に酸化分解する画期的な“自浄作用(セルフクリーニング)”を実現。これにより、有機系の汚れに付随するちりやほこりなど無機系の汚れも、ハンドモップや乾いた布等で簡単に拭き取ることができます。

■酸化チタンコート遮熱と従来品との汚れ比較実験

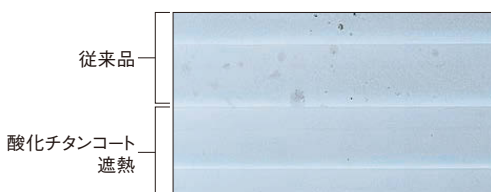

[条件]  
取付け場所 北東の窓面  
取付け期間 1ヶ月間  
※写真は、弊社実験結果によるものです。

※効果測定データは外部試験機関による試験結果をニチベイにてグラフ化したものです。

### 3 抗菌効果 細菌の分解・カビの抑制

活性酸素の強力な酸化力で、スラット表面の大腸菌、MRSA (メチシリン耐性黄色ブドウ球菌)、緑膿菌などの細菌類を酸化分解。また、カビの発生を抑制します。常に清潔さが求められる空間の窓まわりに最適です。

#### ■カビに対する抵抗性

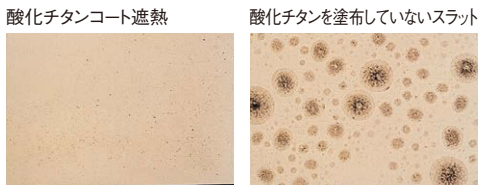

【試験方法】  
試料表面に混合孢子懸濁液(ショ糖を含む)を噴霧後、温度28±2℃、湿度90%以上の環境下で紫外線を1日当り12時間照射し、28日培養した。  
照射紫外線量: 1μW / cm<sup>2</sup> (蛍光灯レベルの紫外線)  
※この試験結果は、実際の使用環境によるものではありません。

#### ■MRSAに対する抗菌効果

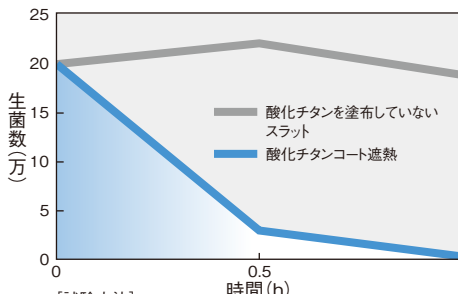

【試験方法】  
フィルム密着法 / 試料のスラットの上に、試験菌(MRSA)の懸濁液を適量のせ、紫外線を照射し、試料の生成菌数を測定した。  
照射紫外線量: 300μW / cm<sup>2</sup>

#### ■大腸菌の抗菌効果

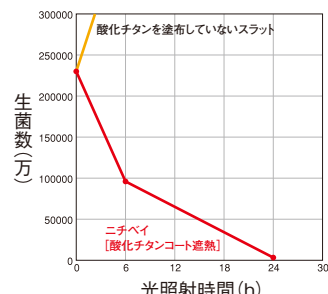

【試験方法】  
光照射フィルム密着法 (抗技協2001年度版)

#### 抗菌加工の機能と効果 (対象:酸化チタンコート遮熱、フッ素コート遮熱)

操作部など手に触れやすい所に抗菌加工を施しましたので、細菌の接触感染を予防します。

#### ■昇降コード、操作コード、補助コード

試験菌	黄色ブドウ球菌	
	抗菌加工あり	抗菌加工なし
初発菌数	2万	2万
18時間後の菌数	20未満 (減菌率99.90%)	1,400万

【試験方法】  
JIS L 1902: 1998 (定量試験: 生菌数を測定する) に準ずる。  
培養試験は37℃×18時間

#### ■グリップ、コード止め

試験菌	大腸菌		黄色ブドウ球菌	
	抗菌加工あり	抗菌加工なし	抗菌加工あり	抗菌加工なし
初発菌数	11万	11万	12万	12万
24時間後の菌数	10未満 (減菌率99.99%)	1,100万	10未満 (減菌率99.99%)	12万

【試験方法】  
JIS Z 2801フィルム密着法 / 試料の上に菌液を滴下し、フィルムで密着させ35℃で24時間保存後、試料上の菌液について生菌数を測定

#### 遮熱スラット熱画像測定結果

#### 【測定方法】

人工気象室内にて屋外側から赤外線ランプを照射し、ガラスを通した、ブラインドの温度を室内側よりサーモグラフィにより測定しました。

- ガラス面への照射強度: 500W/m<sup>2</sup>
- 人工気象室内温度設定: 28℃
- 照射時間: 照射3分後測定
- ガラス: 3mm透明
- ブラインドとガラスの距離: 約70mm
- ※このデータは25mm幅スラットの計測結果です。

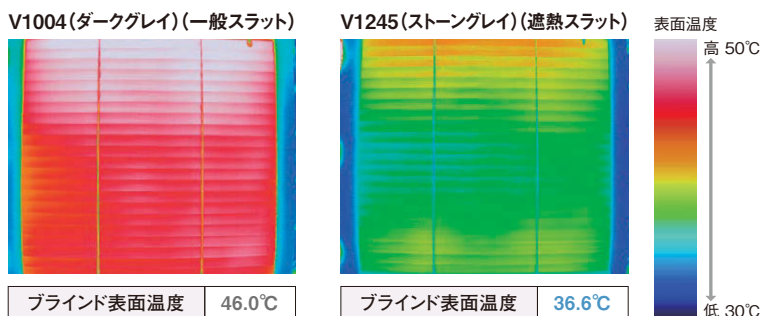

#### ノングレア® 遮熱スラットの光沢度

#### ■入射角度別 光沢度グラフ

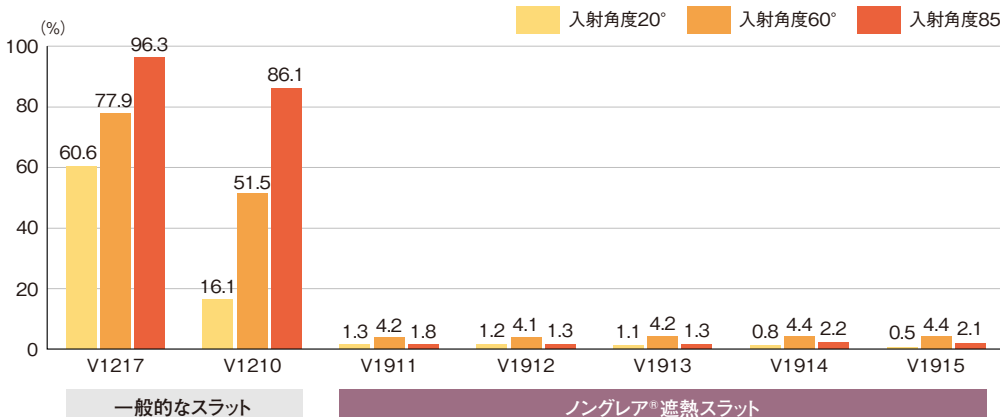

一般的なスラットと異なり、あらゆる入射角度において光沢度を抑えることができます。  
[光沢度とは]ガラス(屈折率1.567)の鏡面反射率(正反射率)を100としたときの鏡面反射率の割合です。

#### ●鏡面反射率の測定基準

入射角θ	20°	60°	85°
鏡面反射率 (%)	4.9	10	62

入射角の大きい状態での光沢度を抑えることが眩しきの低減につながります。

【算出条件】  
JIS Z8741「鏡面光沢度-測定方法」に準じた、micro-gloss Glossmeter (BYK 社製) による測定値。  
入射角度は20°、60°、85°の3通り。

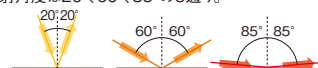

# 機能データ

## ■光学特性およびグリーン購入法適合品

カラーNo.	反射率(%)			グリーン購入法適合区分	カラーNo.	反射率(%)			グリーン購入法適合区分	カラーNo.	反射率(%)			グリーン購入法適合区分	カラーNo.	反射率(%)			グリーン購入法適合区分
	日射	可視光	赤外線			日射	可視光	赤外線			日射	可視光	赤外線			日射	可視光	赤外線	
V1001	64.6	69.1	63.8	3	V1047	49.6	55.7	51.0	—	V1093	58.5	49.3	58.4	2	V1238	68.8	72.3	70.7	3
V1002	52.5	57.4	50.6	—	V1048	11.2	9.4	12.2	—	V1094	75.5	80.3	74.8	3	V1239	66.0	63.9	72.5	3
V1003	37.5	41.6	37.4	—	V1049	18.8	18.1	16.6	—	V1095	69.3	70.5	70.1	3	V1240	56.9	50.6	67.1	2
V1004	24.5	28.2	22.0	—	V1050	63.4	66.7	68.8	3	V1096	64.9	53.3	71.5	2	V1242	72.7	74.5	73.9	3
V1005	12.6	13.4	11.7	—	V1051	64.5	67.9	67.9	2	V1097	51.0	16.4	71.0	1	V1243	66.7	64.2	70.3	3
V1006	74.8	82.8	75.1	3	V1052	54.4	57.4	60.5	—	V1098	66.9	65.0	69.8	3	V1244	58.2	40.4	71.7	1
V1007	73.4	80.3	72.5	3	V1053	53.1	44.2	60.3	—	V1099	44.5	39.9	49.2	—	V1245	53.2	28.1	70.8	1
V1008	73.1	79.8	72.3	3	V1054	42.8	18.8	59.0	1	V1100	21.1	15.8	25.8	—	V1246	42.5	14.0	62.8	1
V1009	68.0	73.8	67.3	3	V1055	68.8	69.6	70.6	3	V1101	63.9	56.6	71.2	3	V1247	38.8	5.4	64.1	—
V1010	60.7	65.4	60.4	3	V1056	46.1	43.0	46.5	—	V1102	64.2	56.1	71.1	3	V1248	45.7	18.9	66.6	1
V1011	54.1	58.4	54.2	2	V1057	37.1	28.1	41.3	—	V1103	15.7	11.1	19.3	—	V1249	39.2	9.4	61.9	—
V1012	4.9	4.4	4.8	—	V1058	73.8	77.0	74.5	3	V1104	73.2	80.3	71.5	3	V1401-V1501	79.1	87.5	77.6	3
V1013	72.8	82.3	73.1	3	V1059	72.1	73.9	73.1	3	V1201	68.3	68.9	71.5	3	V1402-V1502	78.3	86.7	76.6	3
V1014	71.8	79.7	69.9	3	V1060	68.6	64.8	68.7	3	V1202	61.3	56.6	69.7	3	V1403-V1503	75.9	81.8	76.4	3
V1015	74.8	81.8	74.1	3	V1061	60.2	43.6	68.3	2	V1205	30.8	13.6	48.6	—	V1404-V1504	64.5	64.3	69.3	3
V1016	66.7	73.1	65.1	3	V1062	53.9	23.6	69.2	1	V1206	24.5	5.5	43.4	—	V1405-V1505	50.0	50.0	50.0	1
V1017	60.3	63.2	61.0	3	V1063	74.4	79.1	75.3	3	V1207	72.9	75.8	73.9	3	V1406-V1506	76.6	83.8	77.4	3
V1018	48.2	53.8	45.8	—	V1064	72.2	76.5	73.3	3	V1208	72.3	73.2	74.1	3	V1407-V1507	67.8	72.2	70.5	3
V1019	4.5	4.7	4.6	—	V1065	67.3	67.4	69.9	3	V1209	79.1	87.5	77.6	3	V1408-V1508	66.1	67.7	70.7	3
V1020	71.6	79.0	71.0	3	V1066	64.8	53.1	72.7	2	V1210	73.4	79.4	73.5	3	V1409-V1509	38.2	21.9	55.7	—
V1021	66.7	73.7	66.7	3	V1067	69.0	73.2	73.3	3	V1211	75.9	81.8	76.4	3	V1410-V1510	35.2	35.2	35.2	—
V1022	56.2	59.8	56.3	2	V1068	65.0	65.7	65.1	3	V1212	69.3	71.8	71.7	3	V1411-V1511	72.3	73.2	74.1	3
V1023	43.4	45.0	44.2	1	V1069	64.7	57.7	74.2	3	V1213	64.5	64.3	69.3	3	V1412-V1512	69.8	75.4	73.7	3
V1024	21.5	21.7	21.9	—	V1070	59.3	48.5	70.9	2	V1214	60.3	57.2	67.7	3	V1413-V1513	69.5	74.2	73.2	3
V1025	7.9	7.9	7.9	—	V1071	73.2	80.2	74.2	3	V1215	72.9	76.6	74.3	3	V1414-V1514	72.3	75.4	75.2	3
V1026	74.3	80.9	74.7	3	V1072	69.9	76.4	73.3	3	V1216	78.3	86.7	76.6	3	V1415-V1515	66.7	64.2	70.3	3
V1027	72.4	78.6	73.3	3	V1073	68.1	74.8	71.9	3	V1217	73.7	80.7	72.9	3	V1701	73.5	82.7	7.3	3
V1028	63.7	67.2	63.8	3	V1074	64.5	68.0	71.1	3	V1218	77.0	84.2	76.5	3	V1702	58.6	63.3	58.1	—
V1029	58.6	61.0	61.3	—	V1075	67.7	76.3	69.9	3	V1219	70.2	73.2	72.1	3	V1703	64.8	62.9	57.2	3
V1030	46.3	50.9	46.4	—	V1076	60.1	67.4	65.1	3	V1220	63.9	62.9	69.2	3	V1801	60.9	58.3	67.1	3
V1031	18.0	18.3	18.3	—	V1077	53.7	52.2	69.7	2	V1221	70.8	76.4	72.4	3	V1802	52.4	46.3	60.1	2
V1032	12.7	9.5	15.1	—	V1078	45.1	38.7	65.1	1	V1222	69.8	75.4	73.7	3	V1803	32.7	28.2	35.8	—
V1033	71.4	76.5	71.8	3	V1079	73.5	82.4	72.0	3	V1223	76.6	83.8	77.4	3	V1804	24.8	18.3	29.2	—
V1034	67.3	72.8	67.3	3	V1080	66.7	67.5	74.2	3	V1224	67.8	72.2	70.5	3	V1805	20.6	15.3	24.5	—
V1035	62.9	64.6	65.7	3	V1081	57.2	60.7	65.8	—	V1225	61.9	59.9	68.2	3	V1806	13.4	9.4	16.1	—
V1036	61.7	62.9	64.8	3	V1082	36.8	40.1	43.5	—	V1226	52.7	44.7	63.9	2	V1807	12.1	7.6	15.1	—
V1037	48.8	51.1	50.3	—	V1083	70.5	76.4	72.5	3	V1227	38.2	21.9	55.7	—	V1808	60.3	59.8	64.1	3
V1038	24.4	22.4	26.4	—	V1084	65.9	68.2	66.0	3	V1228	74.1	80.6	74.9	3	V1809	25.1	23.0	26.9	—
V1039	9.9	9.1	10.2	—	V1085	55.0	50.1	65.5	2	V1229	69.5	74.2	73.2	3	V1810	12.1	9.2	14.2	—
V1040	65.5	68.8	68.5	3	V1086	48.2	35.3	66.8	1	V1230	74.1	81.2	74.9	3	V1901	18.8	16.1	21.0	—
V1041	49.2	49.3	54.0	—	V1087	72.8	81.0	70.9	3	V1231	72.8	78.5	73.3	3	V1902	45.6	47.4	46.2	—
V1042	33.0	33.3	35.6	—	V1088	69.0	74.1	69.0	3	V1232	66.1	67.7	70.7	3	V1911	70.5	75.7	71.4	3
V1043	11.2	9.4	12.2	—	V1089	60.3	60.0	64.8	3	V1233	55.7	50.4	65.7	2	V1912	68.3	71.1	70.5	3
V1044	64.5	67.9	67.9	3	V1090	56.4	44.7	71.5	2	V1235	74.5	81.6	73.4	3	V1913	65.0	64.1	70.6	3
V1045	54.4	57.4	60.5	—	V1091	43.7	17.8	68.4	1	V1236	72.3	75.4	75.2	3	V1914	56.2	39.3	70.1	1
V1046	62.4	68.3	65.3	3	V1092	69.5	74.7	69.0	3	V1237	72.8	77.0	73.9	3	V1915	45.1	16.1	69.0	1

※ゾーンは各面のカラー No.を確認してください。

### 光学特性算出条件

JIS R3106「板ガラス類の透過率・反射率放射率・日射取得率の試験方法」に準じ、分光光度計による測定値から算出。

※スラット単体での測定値。赤外線算出波長領域：800～2100nm

日射反射性能は、太陽から届く日射を反射する性能で、数値が高いほど日射をよく反射します。

- 日射反射率：太陽から届く日射全体の反射率を示します。
- 可視光反射率：目に見える光である可視光（380～780nm）の反射率を示します。
- 赤外線反射率：日射のうち波長780nm以上の比較的、熱に変わりやすい領域の反射率を示します。

グリーン購入法適合品は、グリーン購入法(国等による環境物品等の関連の推進等に関する法律)の特定調達物品(金属製ブラインド)の判断基準に合致した商品です。

### ●金属製ブラインドの判断基準

日射反射率(%)が下表に示された数値以上であること。(明度L\*値によって基準が異なる)

区分	明度L*値	日射反射率(%)
1	70.0以下	40.0
2	70.0超 80.0以下	50.0
3	80.0超	60.0

※値は実測値に基づく計算値を代表的な数値にして示したもので、各商品の性能を保証するものではありません。

# 機能データ

## ■商品別 熱的性能値

商品名	スラット幅	カラーNo.	カラー名	日射熱取得率( $\eta$ )			日射遮蔽係数(SC)			熱貫流率(U) 全閉[W/m <sup>2</sup> ·K]
				全閉	45°	0°	全閉	45°	0°	
セレーノグランツ	25	V1216	サマーホワイト	0.25	0.42	0.61	0.29	0.48	0.69	2.8
		V1223	サンドホワイト	0.26	0.43	0.61	0.30	0.49	0.69	
	35	V1216	サマーホワイト	0.25	0.42	0.60	0.29	0.48	0.68	2.7
		V1223	サンドホワイト	0.26	0.43	0.60	0.30	0.49	0.69	
セレーノオアシス セレーノフィット	25	V1216	サマーホワイト	0.28	0.42	0.61	0.32	0.48	0.69	2.9
		V1223	サンドホワイト	0.29	0.43	0.61	0.33	0.49	0.69	
ユニーク	25	V1216	サマーホワイト	0.29	0.44	0.61	0.33	0.50	0.69	3.0
		V1223	サンドホワイト	0.30	0.44	0.61	0.34	0.51	0.70	

※日射熱取得率算出条件

JIS A2103「窓及びドアの熱性能-日射熱取得率の計算」に準拠し一般複層ガラス窓と遮蔽物を組み合わせた際の夏期(0°は冬期)日射熱取得率を算出。  
一般複層ガラス窓は一般複層ガラス3+A6+3mmとアルミ樹脂複合サッシの構成。

※熱貫流率算出条件

JIS A4710「建具の断熱性能試験法」に準拠し算出した熱貫流率を基に一般複層ガラス窓と遮蔽物を組み合わせた際の熱貫流率を算出。  
一般複層ガラス窓は一般複層ガラス3+A6+3mmとアルミ樹脂複合サッシの構成。

※値は実測値に基づく計算値を代表的な数値にて示したもので各商品の性能を保証するものではありません。

## ■省エネ効果シミュレーション

### ●年間冷暖房負荷

商品名	スラット幅	カラーNo.	カラー名	年間冷暖房 負荷[MJ]	電気使用量[kWh]		電気代[円]		CO <sub>2</sub> 排出量[kg]	
					節電効果[%] (ガラスのみ比)	節約効果 (ガラスのみ比)	削減効果 (ガラスのみ比)			
ガラスのみ	—	—	—	16,839	1,559	—	46,037	—	712	—
セレーノグランツ	25	V1216	サマーホワイト	10,264	950	-39.1	28,054	-17,983	434	-278
		V1223	サンドホワイト	10,889	1,008	-35.3	29,766	-16,271	461	-251
	35	V1216	サマーホワイト	10,152	940	-39.7	27,758	-18,279	430	-282
		V1223	サンドホワイト	10,241	948	-39.2	27,994	-18,043	433	-279
セレーノオアシス セレーノフィット	25	V1216	サマーホワイト	10,620	983	-36.9	29,028	-17,009	449	-263
		V1223	サンドホワイト	11,456	1,061	-31.9	31,331	-14,706	485	-227
ユニーク	25	V1216	サマーホワイト	10,695	990	-36.5	29,235	-16,802	452	-260
		V1223	サンドホワイト	11,230	1,040	-33.3	30,711	-15,326	475	-237

### ●夏期4ヶ月(6-9月)冷房負荷

商品名	スラット幅	カラーNo.	カラー名	夏期冷房 負荷[MJ]	電気使用量[kWh]		電気代[円]		CO <sub>2</sub> 排出量[kg]	
					節電効果[%] (ガラスのみ比)	節約効果 (ガラスのみ比)	削減効果 (ガラスのみ比)			
ガラスのみ	—	—	—	9,386	869	—	25,662	—	397	—
セレーノグランツ	25	V1216	サマーホワイト	5,475	507	-41.7	14,972	-10,690	232	-165
		V1223	サンドホワイト	6,871	636	-26.8	18,781	-6,881	291	-106
	35	V1216	サマーホワイト	5,588	517	-40.5	15,267	-10,395	236	-161
		V1223	サンドホワイト	5,652	523	-39.8	15,444	-10,218	239	-158
セレーノオアシス セレーノフィット	25	V1216	サマーホワイト	5,848	541	-37.7	15,976	-9,686	247	-150
		V1223	サンドホワイト	6,370	590	-32.1	17,423	-8,239	270	-127
ユニーク	25	V1216	サマーホワイト	5,761	533	-38.7	15,739	-9,923	244	-153
		V1223	サンドホワイト	6,126	567	-34.8	16,744	-8,918	259	-138

### ●シミュレーション条件

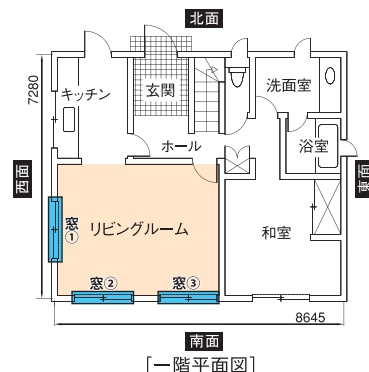

#### 換算条件

電気使用量	空調機のエネルギー効率:COP3.0
電気代	単価:29.53円/kwh
CO <sub>2</sub> 排出量	0.457kg/kwh

#### 計算条件

計算プログラム	熱負荷シミュレーションプログラム「LESCOM-Nichibei」	
建物条件	モデル元	木造戸建モデル(4LDK)リビングルーム(20.5㎡)
	窓ガラス	一般複層ガラス(3+A6+3mm)
気象条件	都市	東京
	季節	年間および夏期4ヶ月(6-9月)
空調条件	冷暖房温度	冷房:28℃湿度50%、暖房:20℃湿度50%
	スケジュール	6~9時、12~14時、16~22時
ブラインド開閉状態	日中(冬期):-45°、日中(冬期以外):全閉、夜間:全閉 ※冬期:12~3月	

※掲載されているシミュレーション結果は上記の条件で、当社独自のプログラムによって算出されたものです。保証値ではありません。

# 採寸方法・操作方法・取付方法

## ■寸法の測り方

### ●天井付け(窓枠の内側に取付ける場合)

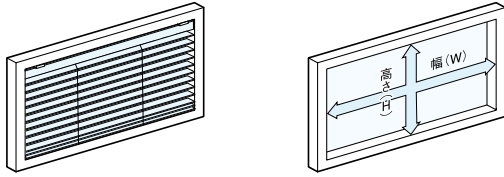

- 商品寸法は幅・高さとも窓枠の内側寸法から1cm程度差し引いてください。  
※ツインタイプの場合、高さは2cm程度差し引いてください。

- セレーノグランツでフレーム(オプション)を発注の場合
  - ・フレーム(ヨコ)寸法=窓枠内側寸法(よこ)-(20~25mm)
  - ・フレーム(タテ)寸法=窓枠内側寸法(たて)-(1~2mm)
  - ・商品幅=窓枠内側寸法(よこ)-(30~40mm)
  - ・商品高さ=窓枠内側寸法(たて)-(10~20mm)

### ●正面付け(窓枠の外側に取付ける場合)

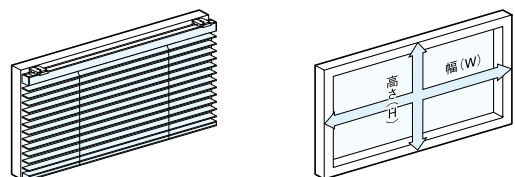

- 商品寸法は、幅・高さとも窓枠の外側と同寸法にしてください。

- 取付け高さ(床からブラケットの取付け位置まで)を測ってください。

### ●カーテンレールに取り付ける場合

「カーテンレール取付け用ナット」とご指定ください。詳しくはP.112をご参照ください。

## ■連窓で取り付ける場合

- 商品間は10mm以上空けて取付けてください。近すぎると昇降時に干渉し合うことがあります。

## ■操作方法

### ●ワンボール式

- 1 昇降コードを下に引くとブラインドが上がり、手を離すとストッパーが作動して止まります。
- 2 昇降コードを軽く下に引くとストッパーが解除され、ゆるめるとブラインドが下降します。
- 3 グリップを回すとスラットが回転し、角度調節ができます。

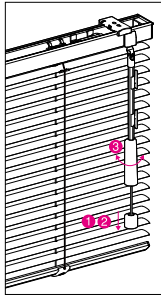

### ●セレーノグランツ ボール式

- 1 昇降コードを下に引くとブラインドが上がり、手を離すとストッパーが作動して止まります。
- 2 昇降コードを軽く下に引くとストッパーが解除され、ゆるめるとブラインドが下降します。
- 3 グリップを回すとスラットが回転し、角度調節ができます。

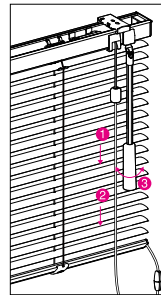

### ●セレーノオアシス・セレーノフィット・ユニーク ボール式

- 1 昇降コードを下に引くとブラインドが上がり、外側に引きストッパーをかけるると止まります。
- 2 昇降コードを内側に軽く引くとストッパーが解除されゆるめるとブラインドが下降します。
- 3 グリップ(操作棒)を回すとスラットが回転し、角度調節ができます。

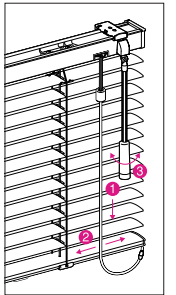

## ■取付方法

### ●セレーノグランツ、セレーノオアシス、セレーノフィット(下図はセレーノグランツ)

#### 1.ブラケットの取付け

○天井付け

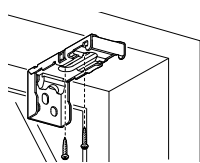

○正面付け

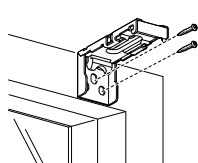

#### 2.本体の取付け

ヘッドボックス手前のツメをブラケット手前のツメに引っ掛けて左右の取付け位置を決めてください。その後、図のように「カチッ」と音がするまで押し込み、固定してください。



外す時は、プッシュボタンを押して本体をブラケットから取り外します。

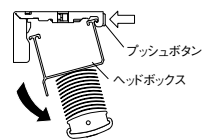

### ●ユニーク

#### 1.ブラケットの取付け

○天井付け

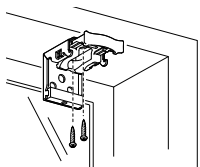

○正面付け

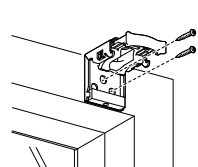

#### 2.本体の取付け

- 1 スライドロックを引き出して、ヘッドボックスをブラケット手前のツメに引っ掛けてから奥へ押し上げるように「カチッ」と押し込んでください。
- 2 スライドロックを押して固定してください。

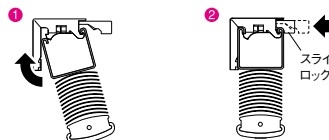

外す時は、スライドロックを引き出し、さらにもう一段引き出しヘッドボックスを矢印A方向へ回転させてください。

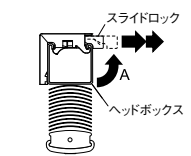

※オプションでカーテンレールへの取付け、ブラケットスペーサーや補助ブラケットを使つての取付けもできます。詳しくはP.112をご参照ください。

※付風のブラケット取付けネジは木枠用ですので、木質以外の下地(石膏ボード等)にはご使用になれません。取付け面の材質およびブラケットのネジ穴(φ4mm)に適合するネジおよびプラグ・アンカー等を別にご用意ください。

### ●テンションタイプの取付け

- 1 側面付けブラケット受けの突起部を上にして左右水平になるよう両面テープで壁面に取付けてください。

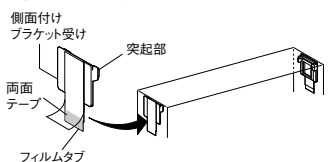

- 2 ブラケットを側面付けブラケット受けにはめ込みます。左右のスキマが均等になるように調整してください。

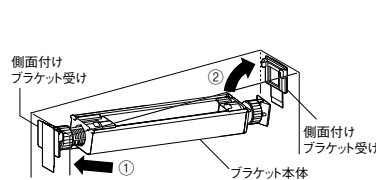

- 3 反操作側のナットを固くなるまで回転させ、本体を確実に固定してください。

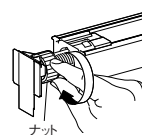

- 4 両面テープ端部(フィルムタブ)を内側に折り曲げ、ブラケットカバー内へ収納してください。

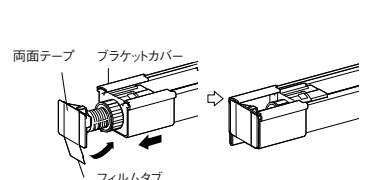



# 注文方法

※電動タイプ、スリット窓タイプ、変形窓タイプは各仕様と構造ページにてご確認ください。

- ### 商品名・タイプ名をご指定ください。

例 セレーノフィット25 ツインタイプ
- ### 操作方法をご指定ください。

ワンポール式 ポール式 ループコード式(セレーノフィット25・15 標準タイプのみ)  
リモコン回転式(セレーノフィット25 標準・傾斜窓タイプのみ) コード式(内窓タイプのみ)  
 ※ツインタイプ、出窓タイプは、ポール式のみとなります。 ※内窓タイプは、コード式のみとなります。  
 ※傾斜窓タイプは、ポール式・リモコン回転式のみとなります。

例 ポール式
- ### スラットカラー No.をご指定ください。

デザインタイプ・テンションデザインタイプは、柄No.および柄名をご指定ください。

例 V1001
- ### 仕様コード等をご指定ください。

(ツインタイプ・セパレートタイプ・出窓タイプ・デザインタイプ・テンションデザインタイプのみ)

※ツインタイプは、下図の「ツインタイプの切り替え位置」をご参照ください。  
 ※セパレートタイプは、P.95の「室内から外に向かっての分割パターンと仕様コードおよび製作可能寸法」をご参照ください。  
 ※出窓タイプは、P.96を参考に2連・3連をご指定ください。  
 ※デザインタイプ・テンションデザインタイプは、下図の「デザインタイプ・テンションデザインタイプの仕様コード」をご参照ください。

例 切り替え位置 90cm 仕様コード 0-1

- ### 商品寸法(幅・高さ)をご指定ください。

※幅は0.5cm・高さは1cm単位でご指定ください。  
 ※セパレートタイプは、特注分割の場合P.95を参考に幅(W)・高さ(H)・W<sub>1</sub>・W<sub>2</sub>・H<sub>1</sub>をご指定ください。  
 ※出窓タイプは、P.97を参考にW<sub>1</sub>・W<sub>2</sub>・W<sub>3</sub>の寸法をご指定ください。  
 また、ヘッドボックス(W<sub>1</sub>・W<sub>3</sub>)カットの場合は、カット寸法をP.97の表の数値でご指定ください。

例 幅180.5cm 高さ180cm
- ### 取付け高さ(床からブラケットの取付け位置まで)をご指定ください。

※取付け高さにより操作棒、操作コードの長さが変わります。  
 下表「取付け高さと操作棒・操作コードの長さ」をご参照ください。  
 ※ご指定のない場合は、商品高さが取付け高さとなります。

例 250cm
- ### 操作位置をご指定ください。

右側 左側

例 右側
- ### 台数をご指定ください。

例 2台

※オプションが必要な場合はP.112をご参照ください。

## ■デザインタイプ・テンションデザインタイプの仕様コード

※柄はスラットの凸面に加工されますので仕様コードをご指定ください。

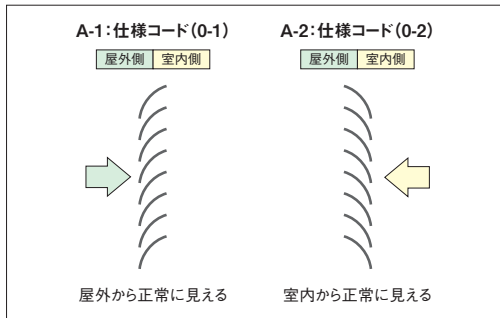

## ■ツインタイプの切り替え位置

※スラットの切り替え位置を1cm単位でご指定ください。  
 ※セレーノフィット25 ツインタイプの場合は仕様コードをご指定ください。

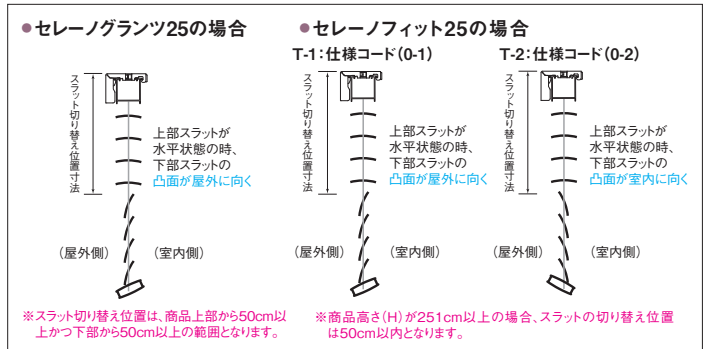

## ■取付け高さとお操作棒・操作コードの長さ

操作棒・操作コードの長さは、①商品取付け高さ(床からブラケット取付け位置まで)により、下記②、操作コードの長さのようになります。ご注文の際には必ず取付け高さをご指定ください。 ※操作棒は取付け高さに応じて、ジョイントになる場合があります。 ※傾斜窓タイプはP.100「取付け高さとお操作棒の長さ」をご参照ください。

### ●ワンポール式

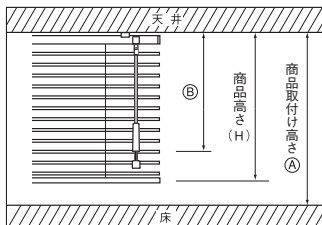

### ●セレーノグランツ ワンポール式・ポール式 セレーノオアシス・セレーノフィット・ユニーク ワンポール式

ワンポール式 (単位:cm)		ポール式 (単位:cm)	
①商品取付け高さ (床からブラケット 取付け位置まで)	②ブラケット 取付け位置から グリップ下端 までの長さ	①商品取付け高さ (床からブラケット 取付け位置まで)	②ブラケット 取付け位置から グリップ下端 までの長さ
~ 60	21	286 ~ 310	156
61 ~ 170	36	311 ~ 335	181
171 ~ 210	56	336 ~ 360	206
211 ~ 235	81	361 ~ 385	231
236 ~ 260	106	386 ~ 400	256
261 ~ 285	131		

### ●ループコード式

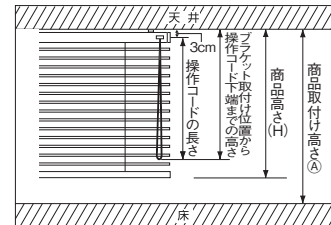

※ブラケット取付け位置から、操作コード下端までの高さは、操作コードの長さ+3cmとなります。

### ●ポール式

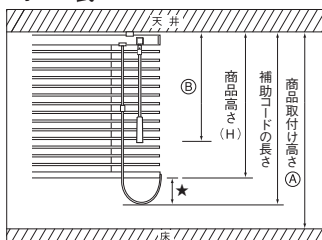

### ●セレーノオアシス・セレーノフィット ポール式

ポール式 (単位:cm)	
①商品取付け高さ (床からブラケット 取付け位置まで)	②ブラケット 取付け位置から グリップ下端 までの長さ
~ 60	21
61 ~ 200	56
201 ~ 250	106
251 ~ 300	156
301 ~ 350	206
351 ~ 400	256

### ●ユニーク ポール式

ポール式 (単位:cm)	
①商品取付け高さ (床からブラケット 取付け位置まで)	②ブラケット 取付け位置から グリップ下端 までの長さ
~ 60	20
61 ~ 200	55
201 ~ 250	105
251 ~ 300	155
301 ~ 350	205
351 ~ 400	255

### ●セレーノフィット ループコード式

ワンポール式 (単位:cm)		ポール式 (単位:cm)	
①商品取付け高さ (床からブラケット 取付け位置まで)	操作コード の長さ	①商品取付け高さ (床からブラケット 取付け位置まで)	操作コード の長さ
~ 160	80	261 ~ 280	200
161 ~ 180	100	281 ~ 300	220
181 ~ 200	120	301 ~ 320	240
201 ~ 220	140	321 ~ 340	260
221 ~ 240	160	341 ~ 360	280
241 ~ 260	180		

※高窓等に取り付けるため操作コードの長さを指定する場合は、上表の操作コードの長さの寸法より選び、ご指定ください。

【ご注文例】 取付け高さ270cm または 操作コードの長さ200cm

### ●補助コードの長さについて

- 取付け高さ指示がない場合、または、取付け高さ-商品高さ≤100cmの場合▶★寸法=10cm
- 取付け高さ-商品高さ>100cmの場合▶補助コードの長さ=取付け高さ-90cm

# 商品略号一覧

商品名	タイプ	スラット幅	操作方法	商品略号
セレーノ グランソ	標準タイプ	25mm	ワンボール式	AZG-25Q
			ボール式	AZG-25
	35mm	ワンボール式	AZG-35Q	
		ボール式	AZG-35	
	テンションタイプ	25mm	ワンボール式	AZGT-25Q
	ボール式	AZGT-25		
ツインタイプ	25mm	ボール式	AZGW-25	
セレーノ オアシス	標準タイプ	25mm	ワンボール式	AZO-25Q
			ボール式	AZO-25
		15mm	ワンボール式	AZO-15Q
		ボール式	AZO-15	
	テンションタイプ	25mm	ワンボール式	AZOT-25Q
		ボール式	AZOT-25	
	15mm	ワンボール式	AZOT-15Q	
		ボール式	AZOT-15	
	セパレートタイプ	25mm	ワンボール式	AZOS-25Q
			ボール式	AZOS-25
		15mm	ワンボール式	AZOS-15Q
		ボール式	AZOS-15	
	出窓タイプ	25mm	ボール式	AZOD-25
		15mm	ボール式	AZOD-15

商品名	タイプ	スラット幅	操作方法	商品略号
セレーノ オアシス	内窓タイプ	15mm	コード式	AZOU-15
	デザインタイプ	25mm	ワンボール式	AZOU-25Q
			ボール式	AZOU-25
セレーノ フィット	テンション デザインタイプ	25mm	ワンボール式	AZOTZ-25Q
			ボール式	AZOTZ-25
	標準タイプ	25mm	ワンボール式	AZ-25Q
			ボール式	AZ-25
			ループコード式	AZ-25U
		15mm	ワンボール式	AZ-15Q
			ボール式	AZ-15
			ループコード式	AZ-15U
	ツインタイプ	25mm	ワンボール式	AZW-25
			ボール式	AZW-25
	セパレートタイプ	25mm	ワンボール式	AZS-25Q
			ボール式	AZS-25
	15mm	ワンボール式	AZS-15Q	
		ボール式	AZS-15	
	出窓タイプ	25mm	ボール式	AZD-25
15mm		ボール式	AZD-15	
内窓タイプ	15mm	コード式	AZU-15	

商品名	タイプ	スラット幅	操作方法	商品略号
セレーノ フィット	スリット窓タイプ	25mm	ダイヤル式	AZA-25D
			コード式	AZA-25C
	傾斜窓タイプ	25mm	ボール式	AZK-25
			リモコン回転式	AZK-25M
	変形窓タイプ	25mm	—	AZF-25
	電動タイプ	25mm	電動式 (スタンダード 仕様)	ワンボール式
ボール式				MCAZ-15
電動傾斜窓タイプ				MCAZK-25
電動天窓タイプ	25mm	—	MCAZR-25	
ユニーク	標準タイプ	25mm	ワンボール式	AS-25Q
			ボール式	AS-25
		15mm	ワンボール式	AS-15Q
			ボール式	AS-15
	セパレートタイプ	25mm	ワンボール式	ASS-25Q
			ボール式	ASS-25
	15mm	ワンボール式	ASS-15Q	
		ボール式	ASS-15	
出窓タイプ	25mm	ボール式	ASD-25	
	15mm	ボール式	ASD-15	

## 新旧カラー No対応表

旧カラー No.	カラー No.	旧カラー No.	カラー No.	旧カラー No.	カラー No.	旧カラー No.	カラー No.	旧カラー No.	カラー No.	旧カラー No.	カラー No.
C011	V1013	C043P	V1703	C128	V1074	C406	V1022	C474S	V1211	C911B	V1610
C011P	V1701	C045	V1060	C134	V1076	C406S	V1225	C475S	V1219	C955A	V1607
C011S	V1216	C054	V1028	C156	V1095	C407	V1020	C476S	V1212	C955B	V1608
C011W	V1402	C054S	V1232	C158	V1073	C407S	V1223	C618	V1801	C981A	V1301
C011Y	V1502	C059	V1006	C208	V1005	C407W	V1406	C619	V1802	C981B	V1302
C012	V1011	C059S	V1209	C209	V1004	C407Y	V1506	C620	V1803	C982A	V1303
C012S	V1214	C060	V1034	C211	V1010	C410	V1092	C621	V1804	C982B	V1304
C013	V1021	C060S	V1238	C211S	V1213	C414	V1065	C622	V1805		
C013S	V1224	C061	V1003	C211W	V1404	C427	V1088	C623	V1806		
C013W	V1407	C063	V1012	C211Y	V1504	C434	V1078	C624	V1807		
C013Y	V1507	C068	V1068	C404	V1024	C436	V1046	C625	V1808		
C033	V1093	C097	V1049	C404S	V1227	C471S	V1217	C626	V1809		
C042	V1019	C098	V1080	C405	V1023	C472S	V1210	C627	V1810		
C043	V1098	C103	V1084	C405S	V1226	C473S	V1218	C911A	V1609		

## 安心してブラインド等をご使用いただくために

日本ブラインド工業会

日本ブラインド工業会では小さなお子さまがいるご家族でも、安心してブラインドやスクリーン類をご使用いただくために、次の部品を整備しています。

### 解除ジョイント(セーフティジョイント)

子供の体重がかかると外れる部品です。

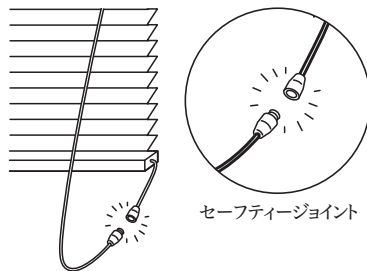

セーフティジョイント

### コード留め具(クリップ)

コードやチェーンを束ねる部品です。子供の手の届かない位置で束ねることにより事故を防止する効果があります。

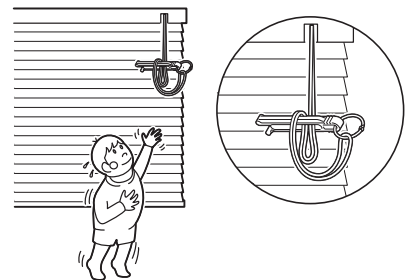

**注意**

子供は思わぬ行動を取ります。大人の常識は通用しません。子供をコードやチェーンで遊ばせないように注意してください。



**警告**

クリップでコードを束ねない場合は、コードやチェーンが体に巻きついたり引っかかったり、思わぬ事故につながる恐れがあります。



**警告**

コードやチェーンが体に巻きついたり、引っかかるようなことをしないでください。事故の恐れがあります。



日本ブラインド工業会

○セーフティジョイントやクリップをご使用になっても、事故が完全に回避されるわけではありません。コードやチェーンの危険性を十分に認識したうえでご使用をお願いします。



**警告**

小さなお子さまがいるご家庭では、ブラインドやスクリーンのコードやチェーン類の近くにソファやベッドを置かないでください。ソファやベッドに上がれば手が届き、事故の恐れがあります。



日本ブラインド工業会

# スラットカラーサンプル

## ベーシック 97色 (V1001 ~ V1097)

### ニュートラル 19色 (V1001 ~ V1019)

#### 適応商品とスラット幅

セレーノグランツ		セレーノオアシス		セレーノフィット		ユニーク	
25	35	15	25	15	25	15	25
●	●	●	●	●	●	●	●

※スラット幅25ミリは全色適応。

15ミリ・35ミリの適応色には **15**・**35** マークがついています。

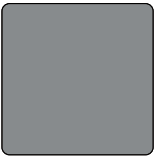
	 <b>V1006</b> <b>15</b> <b>35</b> リリーホワイト <small>ツヤ消</small>	 <b>V1013</b> <b>15</b> <b>35</b> クリアホワイト
	 <b>V1007</b> <b>15</b> <b>35</b> マットクールホワイト <small>ツヤ消</small>	 <b>V1014</b> <b>15</b> <b>35</b> クールホワイト
 <b>V1001</b> <b>15</b> <b>35</b> アイスグレイ <small>ツヤ消</small>	 <b>V1008</b> <b>15</b> <b>35</b> マットコットンホワイト <small>ツヤ消</small>	 <b>V1015</b> <b>15</b> <b>35</b> コットンホワイト
 <b>V1002</b> <b>15</b> <b>35</b> クールグレイ <small>ツヤ消</small>	 <b>V1009</b> <b>15</b> <b>35</b> マットスモークホワイト <small>ツヤ消</small>	 <b>V1016</b> <b>15</b> <b>35</b> スモークホワイト
 <b>V1003</b> <b>15</b> <b>35</b> アッシュグレイ	 <b>V1010</b> <b>15</b> <b>35</b> ソフトグレイ <small>ツヤ消</small>	 <b>V1017</b> <b>15</b> <b>35</b> アーバングレイ <small>ツヤ消</small>
 <b>V1004</b> <b>15</b> <b>35</b> ダークグレイ <small>ツヤ消</small>	 <b>V1011</b> <b>15</b> <b>35</b> スカイグレイ	 <b>V1018</b> <b>15</b> <b>35</b> ウォームグレイ <small>ツヤ消</small>
 <b>V1005</b> <b>15</b> <b>35</b> スチールグレイ <small>ツヤ消</small>	 <b>V1012</b> <b>15</b> <b>35</b> カーボンブラック <small>ツヤ消</small>	 <b>V1019</b> <b>15</b> <b>35</b> ピアンブラック

### ナチュラル 20色 (V1020 ~ V1039)

#### 適応商品とスラット幅

セレーノグランツ		セレーノオアシス		セレーノフィット		ユニーク	
25	35	15	25	15	25	15	25
●	●	●	●	●	●	●	●

※スラット幅25ミリは全色適応。

15ミリ・35ミリの適応色には **15**・**35** マークがついています。

 <b>V1026</b> <b>15</b> <b>35</b> バニラアイス <small>ツヤ消</small>	 <b>V1033</b> <b>15</b> <b>35</b> シェル <small>ツヤ消</small>	
 <b>V1020</b> <b>15</b> <b>35</b> ライトアイボリー	 <b>V1027</b> <b>15</b> <b>35</b> マットライトアイボリー <small>ツヤ消</small>	 <b>V1034</b> <b>15</b> <b>35</b> エクリュベージュ <small>ツヤ消</small>
 <b>V1021</b> <b>15</b> <b>35</b> アイボリー	 <b>V1028</b> <b>15</b> <b>35</b> ナチュラルベージュ <small>ツヤ消</small>	 <b>V1035</b> <b>15</b> <b>35</b> プリーチドサンド <small>ツヤ消</small>
 <b>V1022</b> <b>15</b> <b>35</b> ムーンベージュ <small>ツヤ消</small>	 <b>V1029</b> <b>15</b> <b>35</b> ピーナッツクリーム <small>ツヤ消</small>	 <b>V1036</b> <b>15</b> <b>35</b> スキンベージュ <small>ツヤ消</small>
 <b>V1023</b> <b>15</b> <b>35</b> アーモンドベージュ <small>ツヤ消</small>	 <b>V1030</b> <b>15</b> <b>35</b> デザートタン <small>ツヤ消</small>	 <b>V1037</b> <b>15</b> <b>35</b> カフェラテ <small>ツヤ消</small>
 <b>V1024</b> <b>15</b> <b>35</b> ウィザードリーフ <small>ツヤ消</small>	 <b>V1031</b> <b>15</b> <b>35</b> ココナッツブラウン <small>ツヤ消</small>	 <b>V1038</b> <b>15</b> <b>35</b> シナモン <small>ツヤ消</small>
 <b>V1025</b> <b>15</b> <b>35</b> イタリアンロースト <small>ツヤ消</small>	 <b>V1032</b> <b>15</b> <b>35</b> コーヒーブラウン <small>ツヤ消</small>	 <b>V1039</b> <b>15</b> <b>35</b> バートアンバー <small>ツヤ消</small>

## グレイッシュ 18色 (V1040~V1057)

### 適応商品とスラット幅

セレーノグランツ		セレーノオアシス		セレーノフィット		ユニーク	
25	35	15	25	15	25	15	25
●	—	—	●	—	●	—	●

※スラット幅25ミリは全色適応。

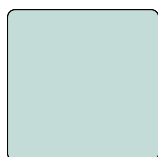

**V1040**  
モーニングミスト ツヤ消

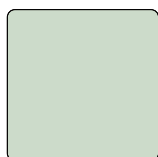

**V1044**  
スプレーグリーン ツヤ消

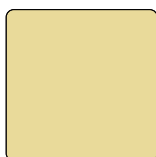

**V1046**  
ヤングリーフ ツヤ消

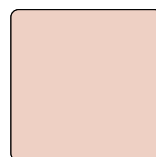

**V1052**  
フォギーオレンジ ツヤ消

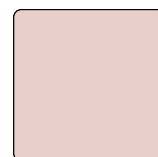

**V1055**  
クラウドピンク ツヤ消

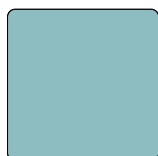

**V1041**  
レイニードロップ ツヤ消

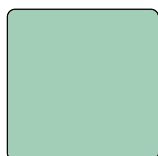

**V1045**  
レイクグリーン ツヤ消

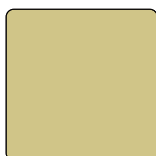

**V1047**  
グラスシーグリーン ツヤ消

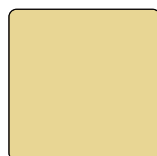

**V1050**  
イエローオーカー ツヤ消



**V1048**  
フロストグリーン ツヤ消



**V1051**  
ムーンライト ツヤ消

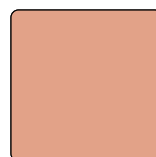

**V1053**  
サンセットオレンジ ツヤ消

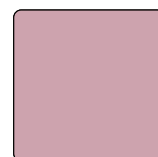

**V1056**  
オールドローズ ツヤ消

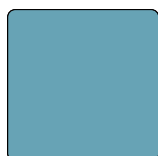

**V1042**  
グロットブルー ツヤ消

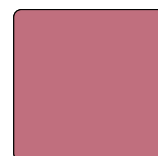

**V1057**  
アンティークローズ ツヤ消



**V1043**  
ディープオーシャン ツヤ消

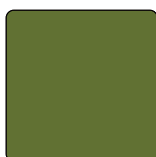

**V1049**  
モスグリーン ツヤ消

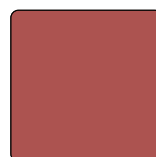

**V1054**  
オータムグレイズ ツヤ消

## クリア 40色 (V1058~V1097)

### 適応商品とスラット幅

セレーノグランツ		セレーノオアシス		セレーノフィット		ユニーク	
25	35	15	25	15	25	15	25
●	○	○	●	○	●	○	●

※スラット幅25ミリは全色適応。

15ミリ・35ミリの○は一部適応を表します。

適応色には **15**・**35** マークがついています。

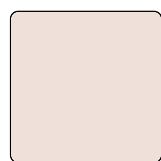

**V1058** **15** **35**  
ベビーピンク ツヤ消

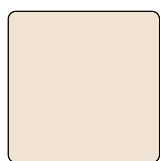

**V1063** **15** **35**  
ベビースキン ツヤ消



**V1071** **15** **35**  
クリームイエロー ツヤ消

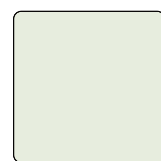

**V1079** **15** **35**  
アイスグリーン ツヤ消

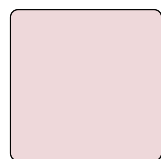

**V1059** **15** **35**  
チークピンク ツヤ消

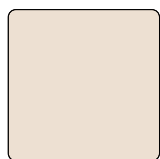

**V1064** **15** **35**  
ネイルピンク ツヤ消

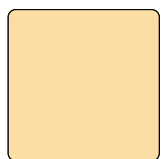

**V1067** **15** **35**  
オレンジシャーベット ツヤ消



**V1072** **15** **35**  
フレンチバニラ ツヤ消

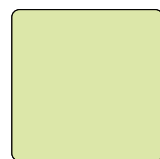

**V1075** **15** **35**  
フレッシュリーフ ツヤ消

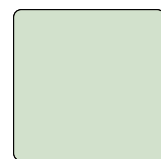

**V1080** **15** **35**  
ミントグリーン

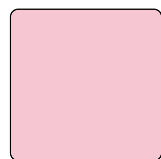

**V1060**  
コスモスピンク

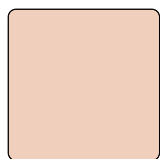

**V1065**  
ピーチ ツヤ消

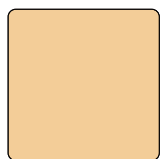

**V1068**  
パールオレンジ



**V1073**  
エッグイエロー

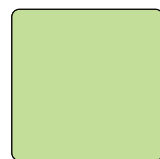

**V1076**  
ピスタチオ

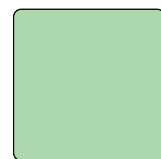

**V1081**  
アップルグリーン ツヤ消

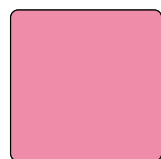

**V1061**  
コーラルピンク ツヤ消

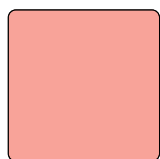

**V1066**  
サーモンピンク ツヤ消

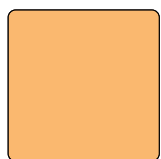

**V1069**  
アプリコット ツヤ消



**V1074**  
カナリアイエロー

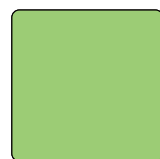

**V1077**  
ライムグリーン ツヤ消

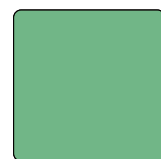

**V1082**  
エメラルドグリーン ツヤ消

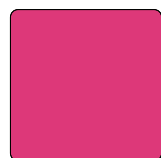

**V1062**  
チェリー

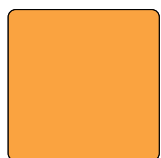

**V1070**  
マリーゴールド

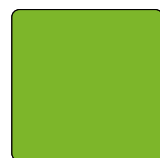

**V1078**  
キウイグリーン

## メタリック 7色 (V1098~V1104)

### 適応商品とスラット幅

セレーノ グランツ		セレーノ オアシス		セレーノ フィット		ユニーク	
25	35	15	25	15	25	15	25
●	●	—	●	—	●	—	●

※スラット幅25ミリは全色適応。

35ミリの適応色には **35** マークがついています。



# 遮熱ベーシック 42色 (V1201~V1249) ※一部抜けている番号があります。

適応商品とスラット幅

セレーノグランツ		セレーノオアシス		セレーノフィット		ユニーク	
25	35	15	25	15	25	15	25
●	●	○	●	○	●	○	●

遮熱ベーシックの価格はベーシックと同価格となります。

※遮熱塗装は、スラット以外塗布していません。

※スラット幅25ミリは全色適応。15ミリ・35ミリの○は一部適応を表します。

適応色には **15**・**35** マークがついています。



V1201  
アイスグレイ **35**  
ツヤ消

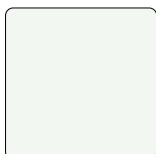

V1209 **15 35**  
スターホワイト **ツヤ消**

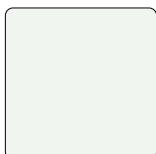

V1216 **35**  
サマーホワイト



V1223 **15 35**  
サンドホワイト



V1230 **35**  
マットサンドホワイト **ツヤ消**



V1237 **35**  
シェル **ツヤ消**



V1202 **35**  
クールグレイ **ツヤ消**



V1210 **35**  
マットクールホワイト **ツヤ消**



V1217 **35**  
クールホワイト



V1231 **35**  
バニラアイス **ツヤ消**



V1238 **35**  
リネンベージュ **ツヤ消**

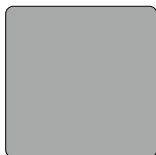

V1244 **35**  
スモークグレイ **ツヤ消**

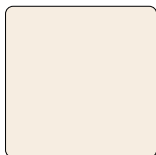

V1211 **35**  
マットミルクホワイト **ツヤ消**

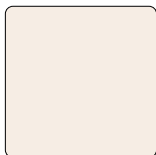

V1218 **35**  
ミルクホワイト



V1224 **35**  
アイボリー

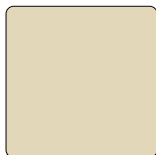

V1232 **15 35**  
ナチュラルベージュ **ツヤ消**



V1245 **35**  
ストーングレイ **ツヤ消**

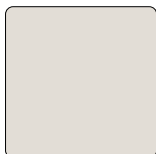

V1212 **35**  
マットスモークホワイト **ツヤ消**



V1219 **35**  
スモークホワイト

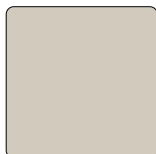

V1225 **15 35**  
ムーンベージュ **ツヤ消**



V1239 **35**  
スキンベージュ **ツヤ消**



V1246 **35**  
スレートグレイ **ツヤ消**



V1213 **15 35**  
ソフトグレイ **ツヤ消**



V1226 **35**  
アーモンドベージュ **ツヤ消**



V1233 **35**  
デザートタン **ツヤ消**



V1240 **35**  
カフェラテ **ツヤ消**



V1247 **35**  
ナイトブラック **ツヤ消**

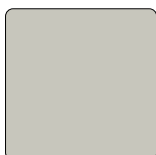

V1214 **35**  
スカイグレイ **ツヤ消**



V1227 **35**  
ウィザードリーフ **ツヤ消**



V1248 **35**  
ラテブラウン **ツヤ消**



V1249 **35**  
カフェブラウン **ツヤ消**



V1207 **35**  
エンジェルピンク **ツヤ消**



V1215 **35**  
エッグシェル **ツヤ消**

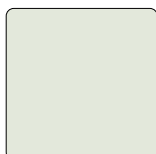

V1228 **35**  
パウダーグリーン **ツヤ消**

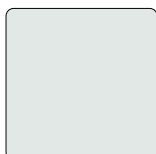

V1235 **35**  
ブルーティント **ツヤ消**



V1242 **35**  
パールアイリス **ツヤ消**

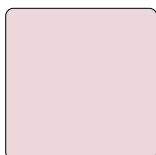

V1208 **35**  
パールピンク **ツヤ消**

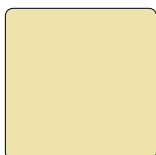

V1222 **35**  
パールレモン **ツヤ消**



V1229 **35**  
オパールグリーン **ツヤ消**

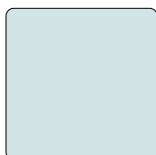

V1236 **35**  
パールブルー **ツヤ消**

スラットカラーサンプル

## 遮熱メタリック 1色 (V1243)

適応商品とスラット幅

セレーノグランツ		セレーノオアシス		セレーノフィット		ユニーク	
25	35	15	25	15	25	15	25
●	●	—	●	—	●	—	●

※スラット幅25ミリは全色適応。

35ミリの適応色には **35** マークがついています。

## 遮熱ツートン 8色 (V1301~V1308)

適応商品とスラット幅

セレーノグランツ		セレーノオアシス		セレーノフィット		ユニーク	
25	35	15	25	15	25	15	25
●	●	—	●	—	●	—	●

※スラット幅25ミリは全色適応。

35ミリの適応色には **35** マークがついています。



遮熱メタリック、遮熱ツートンの価格はベーシックと同価格となります。

※遮熱塗装は、スラット以外塗布しておりません。

※遮熱ツートンのヘッドボックス、ボトムレールのカラーは、スラットの凹面と同色または同系色です。(一部タイプにより異なる場合があります)



V1243  
ピュアシルバー

※アルミ基材の色を生かした塗装方法のため、基材の色差により多少イメージが異なる場合があります。

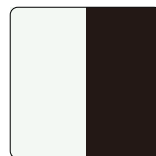

V1301  
(凸V1209/凹V1012)

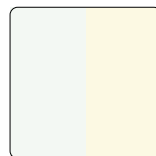

V1303  
(凸V1209/凹V1223)



V1305  
(凸V1243/凹V1205)



V1307  
(凸V1243/凹V1206)



V1302  
(凸V1012/凹V1209)

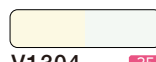

V1304  
(凸V1223/凹V1209)



V1306  
(凸V1205/凹V1243)



V1308  
(凸V1206/凹V1243)

※カラーは印刷のため、現物と異なる場合があります。現物サンプルをご確認ください。

※V1301、V1302につきまして、V1012は遮熱スラットではありません。夏は日射反射率の高いV1209を部屋外に向け遮熱、冬は日射を吸収しやすいV1012を部屋外に向け吸熱。1年を通してエコな使い方を提案します。

※V1305、V1306につきまして、V1205はV1246の近似色です。

※V1307、V1308につきまして、V1206はV1247の近似色です。

## 酸化チタンコート遮熱 15色 (V1401~V1415)

適応商品とスラット幅

セレーノグランツ		セレーノオアシス		セレーノフィット		ユニーク	
25	35	15	25	15	25	15	25
●	—	—	●	—	●	—	●

※スラット幅25ミリは全色適応。

酸化チタンコート遮熱、フッ素コート遮熱の価格はベーシックの10%アップとなります。

※遮熱塗装・酸化チタンコート・フッ素コートは、スラット以外塗布しておりません。

※酸化チタンコート遮熱は、スラット表面に酸化チタン特有の干渉縞(虹色)が見られます。

※酸化チタンコート遮熱は、表面の特性から水に濡れるとスラットどうしがくっつきやすくなるため水まわりでのご使用の際は、ご注意ください。

カラーサンプルは酸化チタンコート遮熱です。

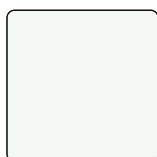

V1401 (V1501)  
スターホワイト

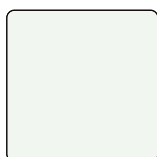

V1402 (V1502)  
サマーホワイト

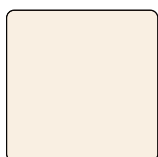

V1403 (V1503)  
マットミルクホワイト

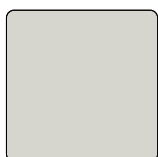

V1404 (V1504)  
ソフトグレイ

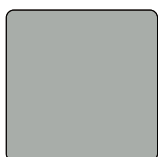

V1405 (V1505)  
アッシュグレイ

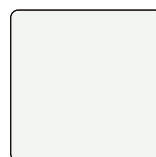

フッ素コート遮熱  
表面見本 (V1502)



V1406 (V1506)  
サンドホワイト



V1407 (V1507)  
アイボリー

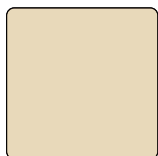

V1408 (V1508)  
ナチュラルベージュ

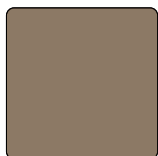

V1409 (V1509)  
ウィザードリーフ

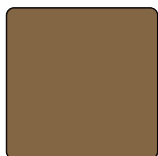

V1410 (V1510)  
ココナッツブラウン

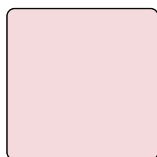

V1411 (V1511)  
パールピンク

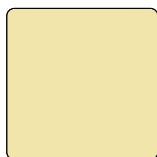

V1412 (V1512)  
パールレモン

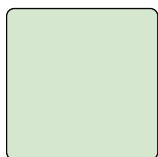

V1413 (V1513)  
オパールグリーン

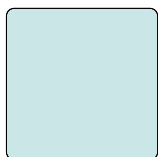

V1414 (V1514)  
パールブルー



V1415 (V1515)  
ピュアシルバー

※ピュアシルバーは、アルミ基材の色を生かした塗装方法のため、基材の色差により多少イメージが異なる場合があります。



## ツートン 12色 (V1601~V1612)

### 適応商品とスラット幅

セレーノグランツ		セレーノオアシス		セレーノフィット		ユニーク	
25	35	15	25	15	25	15	25
●	●	—	●	—	●	—	●

※スラット幅25ミリは全色適応。

35ミリの適応色には **35** マークがついています。

ツートンの価格はベーシックと同価格となります。

※ヘッドボックス、ボトムレールのカラーは、スラットの凹面と同色または同系色です。  
(一部タイプにより異なる場合があります)

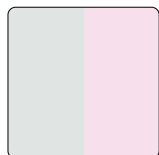

**V1601** **35**  
(凸V1006/凹V1059)  
ツヤ消

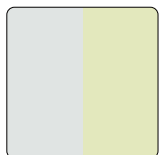

**V1603** **35**  
(凸V1006/凹V1075)  
ツヤ消

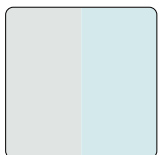

**V1605** **35**  
(凸V1006/凹V1083)  
ツヤ消

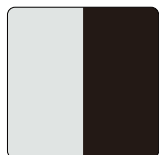

**V1607** **35**  
(凸V1013/凹V1019)



**V1609** **35**  
(凸V1098/凹V1013)

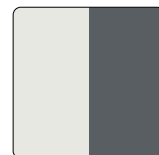

**V1611** **35**  
(凸V1007/凹V1005)  
ツヤ消



**V1602** **35**  
(凸V1059/凹V1006)  
ツヤ消

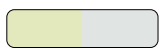

**V1604** **35**  
(凸V1075/凹V1006)  
ツヤ消

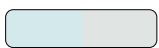

**V1606** **35**  
(凸V1083/凹V1006)  
ツヤ消



**V1608** **35**  
(凸V1019/凹V1013)



**V1610** **35**  
(凸V1013/凹V1098)



**V1612** **35**  
(凸V1005/凹V1007)  
ツヤ消

※カラーは印刷のため、現物と異なる場合があります。他頁の現物サンプルをご確認ください。

## パンチング 3色 (V1701~V1703)

### 適応商品とスラット幅

セレーノグランツ		セレーノオアシス		セレーノフィット		ユニーク	
25	35	15	25	15	25	15	25
—	—	—	—	—	●	—	●

※スラット幅25ミリは全色適応。

※ツインタイプ、スリット窓タイプ、傾斜窓タイプ、電動傾斜窓タイプ、電動天窓タイプには適応しません。

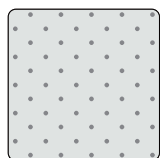

**V1701**  
クリアホワイト

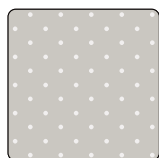

**V1702**  
ソフトグレイ **ツヤ消**



**V1703**  
シルバー

パンチングの価格はベーシックの**20%アップ**となります。

## ノンゲリア®遮熱 5色 (V1911~V1915)

### 適応商品とスラット幅

セレーノグランツ		セレーノオアシス		セレーノフィット		ユニーク	
25	35	15	25	15	25	15	25
●	●	—	●	—	●	—	●

※スラット幅25ミリは全色適応。

35ミリの適応色には **35** マークがついています。

ノンゲリア®遮熱の価格はベーシックの**10%アップ**となります。

※遮熱塗装は、スラット以外塗布しておりません。



**V1911** **35**  
ラフクールホワイト



**V1912** **35**  
ラフスモークホワイト

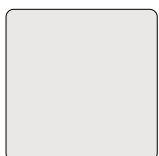

**V1913** **35**  
ラフソフトグレイ

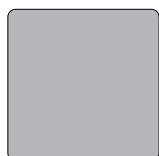

**V1914** **35**  
ラフストームグレイ



**V1915** **35**  
ラフチャコールグレイ

※ヘッドボックス、ボトムレールのカラーは、スラットと同色または同系色です。(一部タイプにより異なる場合があります)

## ウッドフェイス 10色 (V1801~V1810)

適応商品とスラット幅

セレーノグランツ		セレーノオアシス		セレーノフィット		ユニーク	
25	35	15	25	15	25	15	25
●	●	—	●	—	●	—	●

※スラット幅25ミリは全色適応。

35ミリの適応色には **35** マークがついています。

ウッドフェイスの価格はベーシックの**20%アップ**となります。

※ヘッドボックス、ボトムレールのカラーは、スラットと同系色の単色です。  
(一部タイプにより異なる場合があります)



V1801  
ピュアナチュラルウッド

35



V1802  
ナチュラルウッド

35



V1803  
ミディアムウッド

35



V1804  
キャメルウッド

35



V1805  
ブラウンウッド

35



V1806  
ダークウッド

35



V1807  
マホガニーウッド

35



V1808  
テクスチャーホワイト

35



V1809  
テクスチャーグレイ

35

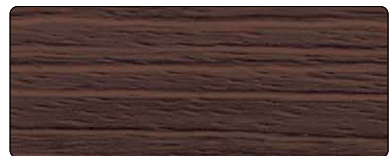

V1810  
テクスチャーブラウン

35

## マテリアルフェイス 2色 (V1901・V1902)

適応商品とスラット幅

セレーノグランツ		セレーノオアシス		セレーノフィット		ユニーク	
25	35	15	25	15	25	15	25
●	—	—	●	—	●	—	●

※スラット幅25ミリは全色適応。

マテリアルフェイスの価格はベーシックの**20%アップ**となります。

※ヘッドボックス、ボトムレールのカラーは、スラットと同系色の単色です。  
(一部タイプにより異なる場合があります)



V1901  
エイジングアイアン

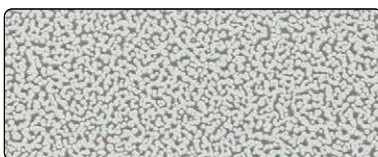

V1902  
エイジングストーン

※塗装の特性上、表面の模様の大さは均一ではありません。

本社 〒103-0027 東京都中央区日本橋3-15-4 [www.nichi-bei.co.jp](http://www.nichi-bei.co.jp)

#### サンプル帳の掲載事項について

- 品質向上のため仕様の一部を変更することがあります。
- 掲載価格はメーカー希望小売価格です。
- 価格には消費税・取付施工費・商品梱包輸送費は含まれておりません。
- 大型サイズの商品や大口数量の場合、通常の梱包輸送費とは別に輸送費がかかる場合があります。詳しくは、弊社事業所までお問い合わせください。
- 写真の色は、印刷のため、現品とは多少の相違があります。
- お買い上げの際には、ご使用前に「取扱説明書」をよくお読みのうえ正しくお使いください。

#### お願い

平成9年12月から「廃棄物の処理及び清掃に関する法律」（廃棄物処理法）が改正されましたので、新見本帳発行に伴い不要となった見本帳につきましても、産業廃棄物としての取扱いが必要となりました。従いまして、しかるべき資格を有する産業廃棄物処理業者に直接廃棄を委託して頂きますようお願い申し上げます。当業界では、従来同様廃棄物の適切な処理を更に推進していく所存です。貴社のご理解とご協力をお願い申し上げます。

(一社)日本インテリア協会 株式会社ニチベイ

お問い合わせは…

ニチベイは商品開発理念として環境・省エネを掲げ、人にも環境にもやさしい商品を提供し続けています。



ニチベイの先進技術をもって開発された環境保全へ貢献する商品や、エコ活動への積極的な取り組みを皆さまに分かりやすく、そして親しみやすくお伝えするために、ロールスクリーンに「ECO」の文字で顔の表情を表した、キャラクター“ECOMADO”くんが生まれました。

# Creation of Human Space

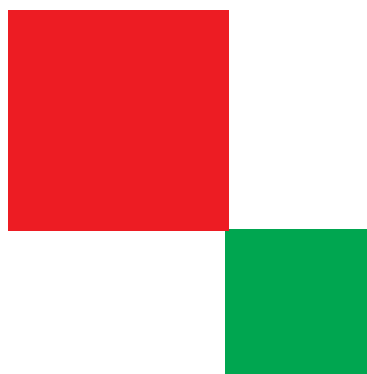

この印刷物は環境に配慮した素材で作成しております。  
インキ:植物油インキ

【植物油インキ】石油系溶剤の使用と大気汚染の原因となる揮発性有機化合物 (VOC) の排出を減少させます。