



ファーステージ
インテリアブラインド

高さ調節
機能を追加

FIRSTAGE SAMPLE BOOK
COLOR & MATERIAL

INTERIORBLIND



FIRSTAGE INTERIORBLIND

SAMPLE BOOK
COLOR & MATERIAL

INDEX



- 2 ブラインドの特長
- 4 標準仕様
- 6 テンション仕様
- 8 耐水仕様
- 10 浴室仕様
- 12 採寸・操作・施工方法
- 14 オプション
- 15 製品・品質保証・ご注意
- 16 スラットカラーサンプル
- 18 ご発注方法

製品仕様一覧	標準仕様	テンション仕様	耐水仕様	浴室仕様	
おすすめ場所	コストパフォーマンスに優れたスタンダードなブラインド。一般的な窓におすすめ。	ネジなしで、簡単取付。取り外したあともネジの跡が残りません。和室や賃貸住宅におすすめ。	サビに強いブラインド。キッチンや浴室等におすすめ。	ネジなしで、簡単取付。タイルなどでネジが使えない浴室におすすめ。	
スラット幅	25mm	25mm	25mm	25mm	
製作可能寸法	幅	15 ~ 260cm	45 ~ 180cm	15 ~ 260cm	45 ~ 180cm
	高さ	11 ~ 300cm	11 ~ 180cm	11 ~ 300cm	11 ~ 180cm
最大製作可能面積	6㎡	3.24㎡	6㎡	3.24㎡	
対応カラー	標準色：28色 遮熱コート：8色 フッ素コート：8色				
価格(幅180cm×高さ180cm 標準色の場合)	23,200円	25,700円	28,200円	28,200円	

ブラインドの特長

光のコントロール

ブラインドの最大の特長はスラットが回転することです。

カーテンのようなファブリックは、閉めるか開けるかの二者択一です。でもブラインドなら、スラットが回転することによって、日差しを取り入れたりシャットアウトしたり、また階上・階下からの視界を遮ったりできるのです。

プライバシーを守りつつ、光をコントロールできる、それがブラインド最大のメリットと言えるでしょう。

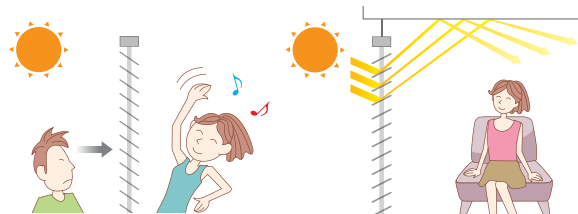

省エネにも活躍

インテリアブラインドのスラットは、光を反射して熱を室内に入れにくいという特長があります。そのため、夏の暑さ対策にもオススメです。

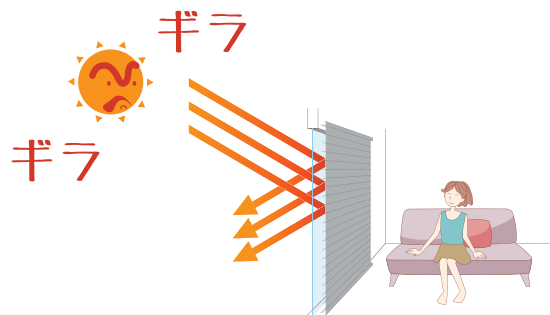

しなやかスラット

スラットに無理な力が加わっても、折れにくいしなやかスラットを採用しています。



NEW

ぴったりと納められる「高さ調整機能」



マイナスドライバーやコインを使って、約1ピッチ分(約20mm)製品高さを短く調整できます。窓にぴったりな高さに調整でき、より光漏れを抑えることができます。

コンパクトに納まる

窓枠にキレイに納めることができます。使わないときも上部にすっきりとたたみ込めます。

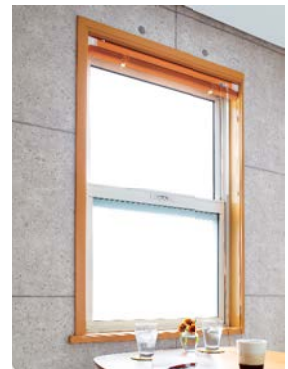

取付け簡単!

木部への取付ならドライバー1本で簡単に取付けることができます。



44色の多彩なカラー展開

標準色28色・遮熱コート8色・フッ素コート8色と多彩なラインナップです。

お客様のイメージに合ったカラーをお選び頂けます。

※詳しくはスラットサンプルページ(P.16・17)をご覧ください。

「遮熱コート」スラット ご存じですか？

暑い夏の季節、住宅において屋外から入ってくる熱エネルギーのうち、窓などの開口部から入ってくる熱エネルギーは、実に約7割を占めているといわれています。

暑い夏を快適に過ごすためには、窓から侵入するエネルギーを室内に入れない「遮熱」がとても重要です。

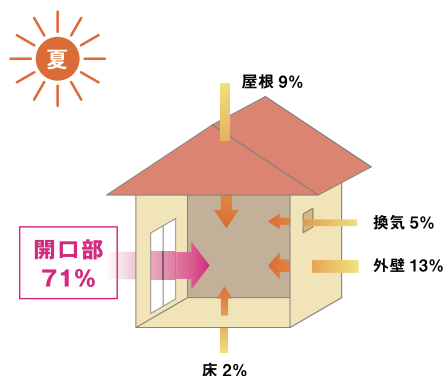

「遮熱コート」スラットの性能

右の表と図から、遮熱コートは赤外線領域での反射率が高いことがわかります。赤外線は、熱エネルギーに多く含まれ暑さのもとになります。

	スラット色：カルアベージュ		
	スラットNo.	ブラインド温度	赤外線反射率
一般のスラット	TK-5567	36.1℃	62.3%
遮熱コートのスラット	TK-2567	34.8℃	70.8%
ブラインドの温度差		1.3℃	

シミュレーションの条件
 ・気象条件：東京・西面・7月23日
 ・窓面全日射量：701W/m²（西日）
 ・屋外温度：32.8℃
 ・室内温度：26℃

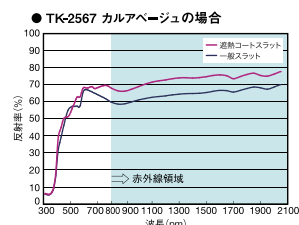

「遮熱コート」スラットの効果

「遮熱コート」スラットは、カラーの中で高い反射性能を持つ“ホワイト”と同等の性質を持つ塗料をコーティングした、遮熱性能の高いスラットです。

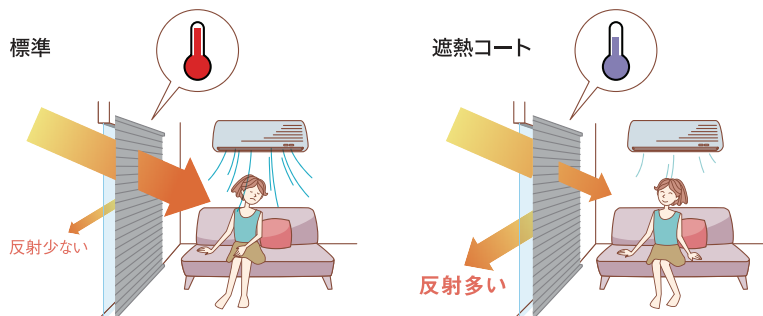

「遮熱コート」スラットで効果的に節電

右の表と図から、「遮熱コート」スラットと一般のスラットの性能を比較したとき、電気料金が節約できることがわかります。

	スラット色：カルアベージュ	
	一般のスラット	TK-5567
遮熱コートのスラット	TK-2567	
電気料金の差額	285円	

シミュレーションの条件
 ・窓条件：幅1.8m・高さ1.8m
 ・気象条件：東京・西面・夏季4ヶ月(6～9月)
 ・日射時間 7時～18時
 ・日射量 218kW/m² (標準気象データ4ヶ月積算)
 ・日射領域 300～2100nm
 ・空調能力：COP=2.5
 ・電気料金：従量電灯B、300kW以上の場合で25.7円/kWh

TK-2567 カルアベージュの場合
 夏季4ヶ月間で ¥285の節約!
 テラス窓1窓あたり約

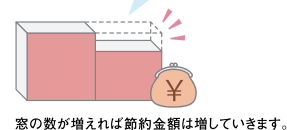

「フッ素コート」スラット

油汚れや水アカなどを弾き、ついた汚れも落としやすいという特長があります。その為、お手入れも簡単。

また、サビ・カビなどにも強いので、キッチンやバスルームのようないつも清潔に保ちたい場所には特にオススメです。

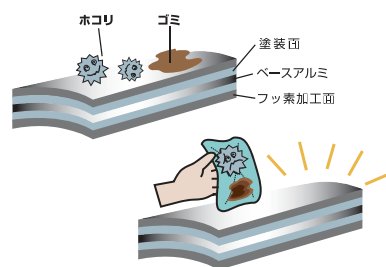

標準仕様

コストパフォーマンスに優れたスタンダードなブラインド。
一般的な窓におすすめ。



TK-5546

価格表

(消費税抜き/単位：円)

幅(cm) 高さ(cm)	15~80	81~100	101~120	121~140	141~160	161~180	181~200	201~220	221~240	241~260
11~80	14,200	14,700	15,400	16,200	17,200	18,000	19,100	19,800	20,500	21,300
81~100	14,500	15,100	16,000	16,800	17,800	18,600	20,300	21,100	21,700	22,600
101~120	15,100	15,700	16,500	17,700	18,900	19,700	21,400	22,300	23,300	24,400
121~140	15,700	16,300	17,300	18,600	19,800	20,800	22,700	23,900	25,000	25,800
141~160	16,300	16,900	18,000	19,500	20,800	21,900	24,000	25,300	26,400	27,500
161~180	16,900	17,500	18,900	20,400	21,700	23,200	25,500	26,500	28,000	29,300
181~200	17,500	18,400	19,600	21,100	22,900	24,100	26,300	27,700	29,400	30,900
201~220	18,400	19,100	20,300	22,200	24,000	25,300	27,900	29,400	31,000	32,500
221~240	19,100	19,700	21,100	22,900	25,000	26,500	29,200	30,900	32,500	34,100
241~260	19,700	20,300	21,900	23,900	25,900	27,600	30,500	32,300	34,100	
261~280	20,300	20,900	22,600	24,900	27,000	28,800	31,800	33,700		
281~300	20,900	21,600	23,200	25,600	28,000	29,900	33,000			

※高さ寸法は1~2cmの誤差が生じる場合がありますのでご了承ください。
※**ピンク**の範囲は、面積6㎡までの製作となります。

フッ素コート：上表価格 ×1.1

構造と部品名

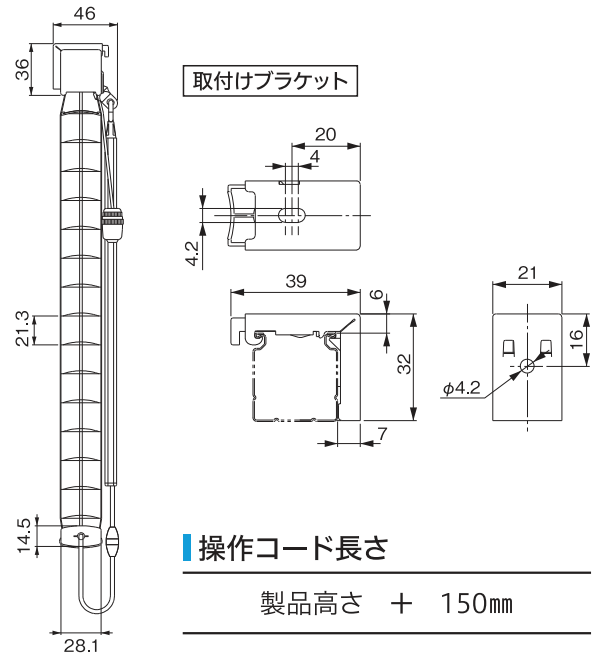
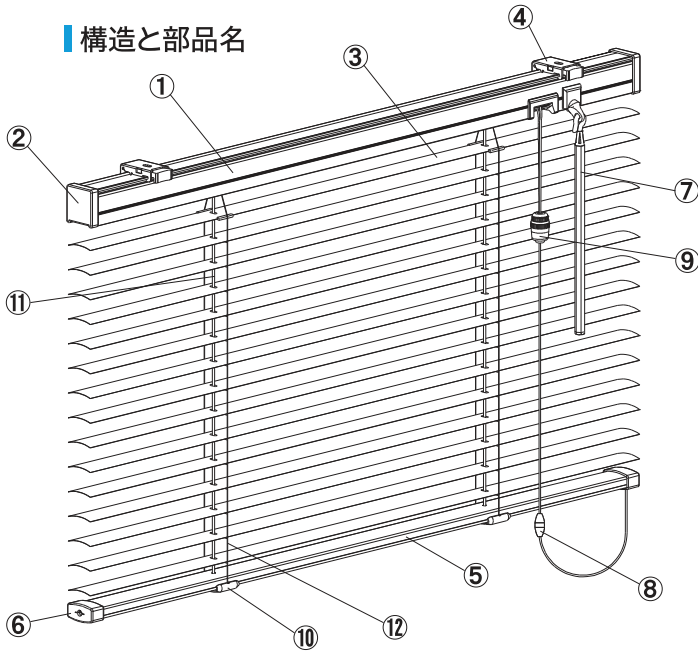

操作コード長さ

製品高さ + 150mm

部品仕様

部品名	材質	サイズ	カラー
①ヘッドボックス	スチール	幅 25.0 × 高さ 26.1mm	スラットカラーと同色または同系色
②ボックスキャップ	樹脂成型品	—	乳白色
③スラット	耐食アルミ合金	幅 25mm	44 色
④取付けブラケット	ステンレス・樹脂	—	樹脂部：クリア
⑤ボトムレール	スチール	幅 24.7 × 高さ 11.5mm	スラットカラーと同色または同系色
⑥ボトムキャップ	樹脂成型品	—	乳白色
⑦チルトポール	樹脂成型品	50cm / 100cm / 150cm	クリア
⑧セーフティジョイント	樹脂成型品	—	乳白色
⑨コードイコライザー	樹脂成型品	—	クリア
⑩テープホルダー	樹脂成型品	—	クリア
⑪昇降コード	化学繊維	—	スラットカラーと同色または同系色
⑫ラダーコード	化学繊維	—	スラットカラーと同色または同系色

製作可能寸法

製品幅	15 ~ 260cm
製品高さ	11 ~ 300cm
製作可能面積	6m ²

製品幅・高さとも1cm単位で製作いたします。

取付ブラケット個数

製品幅	ブラケット個数
15cm~150cm	2 個
151cm~260cm	3 個

操作位置

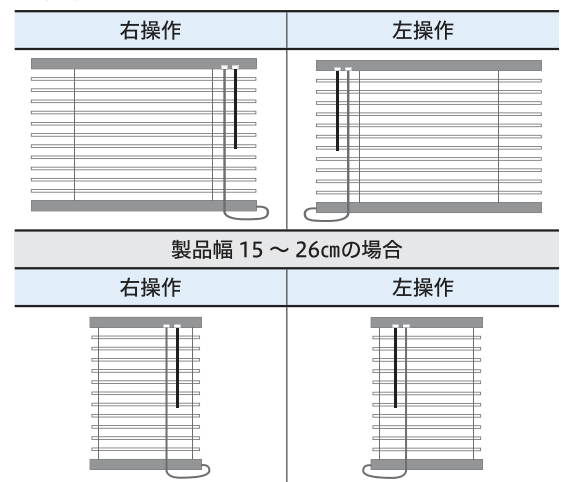

コード本数

(単位：cm)

製品高さ	ラダーコード本数		昇降コード本数	
	~200	201~	~200	201~
製品幅				
15~88	2 本	2 本	2 本	2 本
89~130	3 本	3 本		
131~150	4 本	4 本		
151~180	4 本	5 本	3 本	3 本
181~260	5 本			

製品重量

(単位：kg)

製品幅(m) × 0.75 + 製品幅(m) × 製品高さ(m) × 0.5 kg

たたみ込み寸法計算式

(単位：cm)

製品高さ(cm) × 22/1000 + 7(cm)

テンション仕様

ネジを使わず工具なしで簡単取付。取り外したあともネジの跡が残りません。
和室や賃貸住宅におすすめ。



突っ張るだけで 簡単にしっかり固定

両側面に突っ張る力を利用して取付けます。ネジを使わないのでネジ跡をつけたくない窓にも安心して使えます。

※凹凸のある壁や、布壁、土壁、砂壁やベニヤなどのザラザラした面、またはフッ素コーティングが施してある取付け面の場合には、製品を取付けられませんのでご注意ください。



TK-5060

価格表

(消費税抜き/単位：円)

幅(cm) \ 高さ(cm)	45~80	81~100	101~120	121~140	141~160	161~180
11~80	16,700	17,200	17,900	18,700	19,700	20,500
81~100	17,000	17,600	18,500	19,300	20,300	21,100
101~120	17,600	18,200	19,000	20,200	21,400	22,200
121~140	18,200	18,800	19,800	21,100	22,300	23,300
141~160	18,800	19,400	20,500	22,000	23,300	24,400
161~180	19,400	20,000	21,400	22,900	24,200	25,700

※高さ寸法は1~2cmの誤差が生じる場合がありますのでご了承ください。

フッ素コート：上表価格 ×1.1

構造と部品名

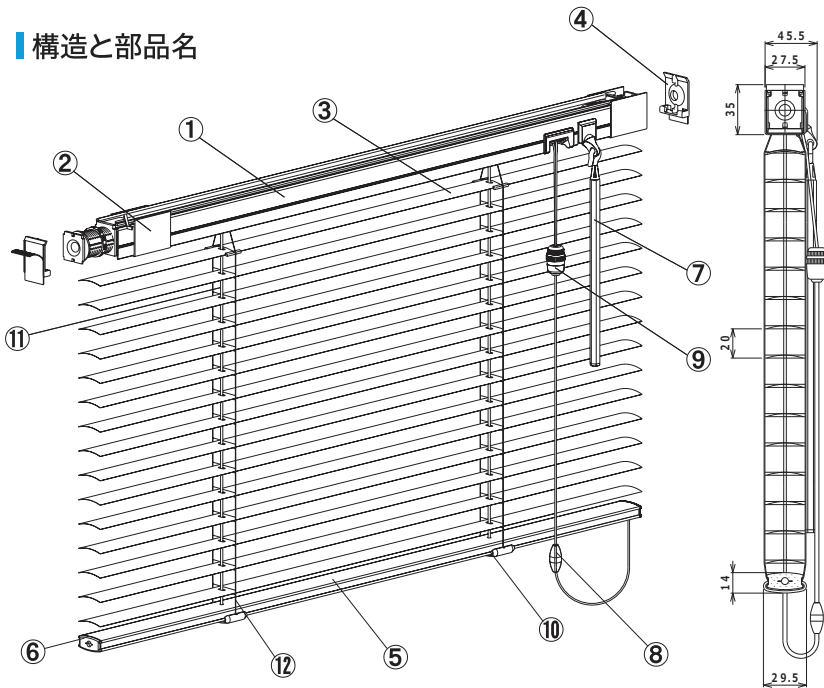

操作コード長さ

製品高さ + 150mm

部品仕様

部品名	材質	サイズ	カラー
①ヘッドボックス	アルミ押し出し型材	幅 25.0 × 高さ 29.1mm	スラットカラーと同色または同系色
②ボックスカバー	樹脂成型品	—	乳白色
③スラット	耐食アルミ合金	幅 25mm	44色
④プレート受け	樹脂成型品	—	ホワイト色
⑤ボトムレール	アルミ押し出し型材	幅 24.6 × 高さ 10.5mm	スラットカラーと同色または同系色
⑥ボトムキャップ	樹脂成型品	—	乳白色
⑦チルトボール	樹脂成型品	50cm / 100cm / 150cm	クリア
⑧セーフティジョイント	樹脂成型品	—	乳白色
⑨コードイコライザー	樹脂成型品	—	クリア
⑩テープホルダー	樹脂成型品	—	クリア
⑪昇降コード	化学繊維	—	スラットカラーと同色または同系色
⑫ラダーコード	化学繊維	—	スラットカラーと同色または同系色

製作可能寸法

製品幅	45 ~ 180cm
製品高さ	11 ~ 180cm
製作可能面積	3.24㎡

製品幅・高さとも1cm単位で製作いたします。

コード本数

(単位: cm)

製品幅	ラダーコード本数	昇降コード本数
45~88	2本	2本
89~130	3本	
131~180	4本	

製品重量

(単位: kg)

製品幅(m) × 0.75 + 製品幅(m) × 製品高さ(m) × 0.5 kg

操作位置

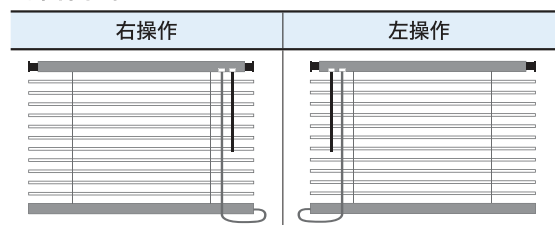

たたみ込み寸法計算式

(単位: cm)

製品高さ(cm) × 22/1000 + 7(cm)

耐水仕様

サビに強いブラインド。
キッチンや浴室等におすすめ。



水滴がついてもスラット同士がくっつきにくい!

1枚1枚のスラットの上下をコードで押さえたダブルピッチ構造で水滴がついてもスラットがくっつきにくく、風によるスラットのバラつきも防ぎます。



水に濡れても安心

スラットを初め細部の部品にもアルミやステンレスを使用。サビに強く水廻りでも安心してお使いいただけます。

TK-1317

価格表

(消費税抜き/単位:円)

幅(cm) 高さ(cm)	15~80	81~100	101~120	121~140	141~160	161~180	181~200	201~220	221~240	241~260
11~80	17,200	18,100	18,600	19,400	21,100	22,300	24,500	25,100	25,700	26,300
81~100	17,500	18,600	19,200	20,200	22,100	23,300	25,600	26,000	26,900	27,500
101~120	18,000	19,100	19,800	20,800	22,800	24,400	26,500	27,200	28,100	28,800
121~140	18,400	19,700	20,400	21,500	23,500	25,200	27,600	28,400	29,300	30,100
141~160	19,900	21,200	22,200	23,400	25,600	27,200	29,600	30,700	31,700	32,500
161~180	20,400	21,800	22,800	24,100	26,300	28,200	30,800	31,800	32,900	34,000
181~200	20,800	22,300	23,400	24,700	27,100	29,200	31,800	32,900	34,100	35,200
201~220	21,200	22,800	24,000	25,400	27,800	30,100	32,900	34,100	35,300	36,500
221~240	22,800	24,500	25,800	27,100	29,900	32,200	35,000	36,400	37,600	38,900
241~260	23,200	25,100	26,400	27,800	30,600	33,100	36,100	37,400	38,800	
261~280	23,600	25,600	27,000	28,600	31,400	34,100	36,800	38,500		
281~300	24,000	25,900	27,600	29,300	32,200	35,000	38,000			

※高さは1~2cmの誤差が生じる場合がありますのでご了承ください。
※**ピンク**の範囲は、面積6㎡までの製作となります。

フッ素コート：上表価格 × 1.1

構造と部品名

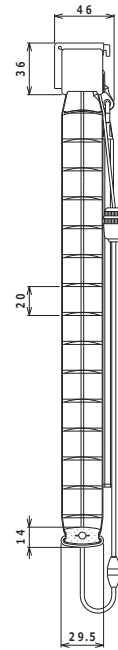
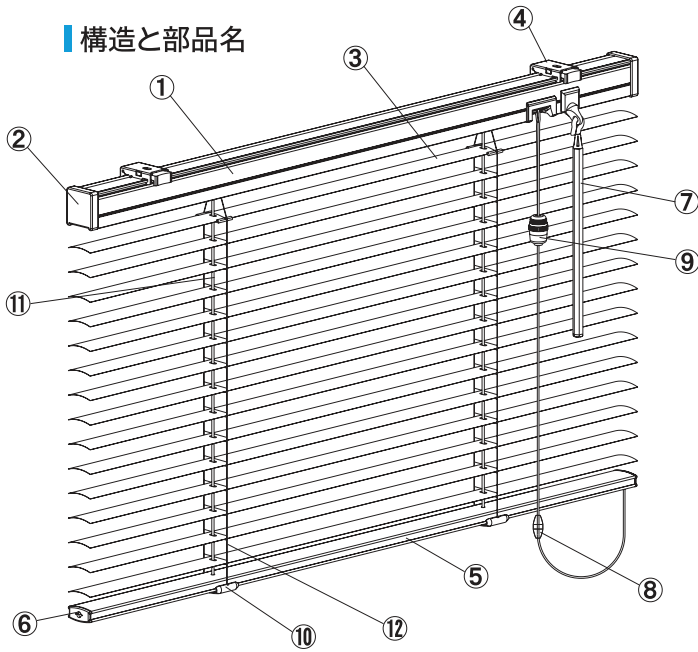

取付けブラケット

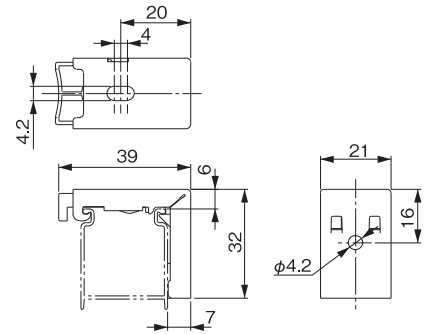

操作コード長さ

製品高さ + 150mm

部品仕様

部品名	材質	サイズ	カラー
①ヘッドボックス	アルミ押し型材	幅 25.0 × 高さ 29.1mm	スラットカラーと同色または同系色
②ボックスキャップ	樹脂成型品	—	乳白色
③スラット	耐食アルミ合金	幅 25mm	44 色
④取付けブラケット	ステンレス・樹脂	—	樹脂部：クリア
⑤ボトムレール	アルミ押し型材	幅 24.6 × 高さ 10.5mm	スラットカラーと同色または同系色
⑥ボトムキャップ	樹脂成型品	—	乳白色
⑦チルトポール	樹脂成型品	50cm / 100cm / 150cm	クリア
⑧セーフティジョイント	樹脂成型品	—	乳白色
⑨コードイコライザー	樹脂成型品	—	クリア
⑩テープホルダー	樹脂成型品	—	クリア
⑪昇降コード	化学繊維	—	スラットカラーと同色または同系色
⑫ラダーコード	化学繊維	—	スラットカラーと同色または同系色

製作可能寸法

製品幅	15 ~ 260cm
製品高さ	11 ~ 300cm
製作可能面積	6m ²

製品幅・高さとも1cm単位で製作いたします。

取付ブラケット個数

製品幅	ブラケット個数
15cm~150cm	2 個
151cm~260cm	3 個

操作位置

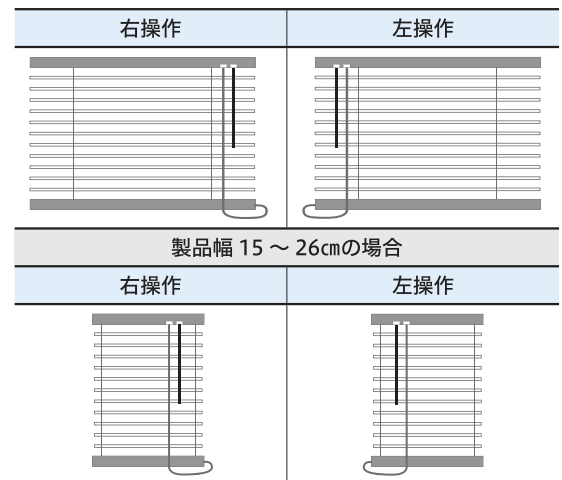

コード本数

(単位：cm)

製品幅	ラダーコード本数		昇降コード本数	
	~200	201~	~200	201~
15~88	2 本	2 本	2 本	2 本
89~130	3 本	3 本		
131~150	4 本	4 本	3 本	3 本
151~180	4 本	5 本		
181~260	5 本	5 本		

製品重量

(単位：kg)

製品幅(m) × 0.75 + 製品幅(m) × 製品高さ(m) × 0.5 kg

たたみ込み寸法計算式

(単位：cm)

製品高さ(cm) × 25/1000 + 7(cm)

浴室仕様

工具なしで簡単取付。

タイルなどでネジが使えない浴室におすすめ。



TK-5103

■ 突っ張るだけで簡単にしっかり固定

両側面に突っ張る力を利用して取付けます。ネジが使えないタイル壁の浴室などにも簡単に取付できます。

※凹凸のある壁や、布壁、土壁、砂壁やベニヤなどのザラザラした面、またはフッ素コーティングが施してある取付け面の場合には、製品を取付けられませんのでご注意ください。

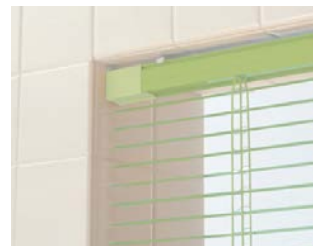

■ 水に濡れても安心

スラットを初め細部の部品にもアルミやステンレスを使用。サビに強く水廻りでも安心してお使いいただけます。

■ 水滴がついてもスラット同士がくっつきにくい！

1枚1枚のスラットの上下をコードで押さえたダブルピッチ構造で水滴がついてもスラットがくっつきにくく、風によるスラットのバラつきも防ぎます。



■ 価格表

(消費税抜き/単位：円)

高さ(cm) \ 幅(cm)	45~80	81~100	101~120	121~140	141~160	161~180
11~80	17,200	18,100	18,600	19,400	21,100	22,300
81~100	17,500	18,600	19,200	20,200	22,100	23,300
101~120	18,000	19,100	19,800	20,800	22,800	24,400
121~140	18,400	19,700	20,400	21,500	23,500	25,200
141~160	19,900	21,200	22,200	23,400	25,600	27,200
161~180	20,400	21,800	22,800	24,100	26,300	28,200

※高さ寸法は1~2cmの誤差が生じる場合がありますのでご了承ください。

フッ素コート：上表価格 ×1.1

構造と部品名

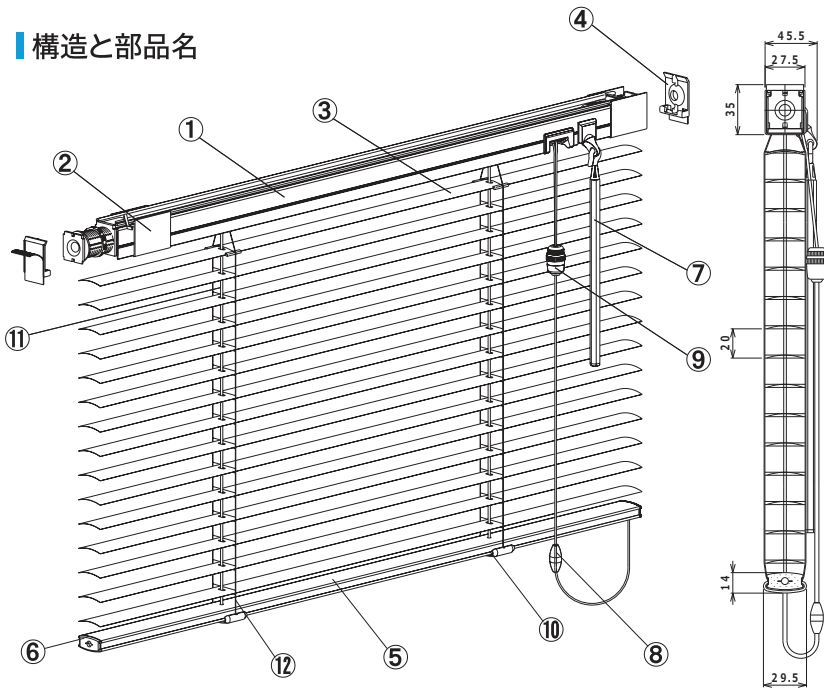

操作コード長さ

製品高さ + 150mm

部品仕様

部品名	材質	サイズ	カラー
①ヘッドボックス	アルミ押し出し型材	幅 25.0 × 高さ 29.1mm	スラットカラーと同色または同系色
②ボックスカバー	樹脂成型品	—	乳白色
③スラット	耐食アルミ合金	幅 25mm	44色
④プレート受け	樹脂成型品	—	ホワイト色
⑤ボトムレール	アルミ押し出し型材	幅 24.6 × 高さ 10.5mm	スラットカラーと同色または同系色
⑥ボトムキャップ	樹脂成型品	—	乳白色
⑦チルトボール	樹脂成型品	50cm / 100cm / 150cm	クリア
⑧セーフティジョイント	樹脂成型品	—	乳白色
⑨コードイコライザー	樹脂成型品	—	クリア
⑩テープホルダー	樹脂成型品	—	クリア
⑪昇降コード	化学繊維	—	スラットカラーと同色または同系色
⑫ラダーコード	化学繊維	—	スラットカラーと同色または同系色

製作可能寸法

製品幅	45 ~ 180cm
製品高さ	11 ~ 180cm
製作可能面積	3.24㎡

製品幅・高さとも1cm単位で製作いたします。

コード本数

(単位: cm)

製品幅	ラダーコード本数	昇降コード本数
45~88	2本	2本
89~130	3本	
131~180	4本	

製品重量

(単位: kg)

製品幅(m) × 0.75 + 製品幅(m) × 製品高さ(m) × 0.5 kg

操作位置

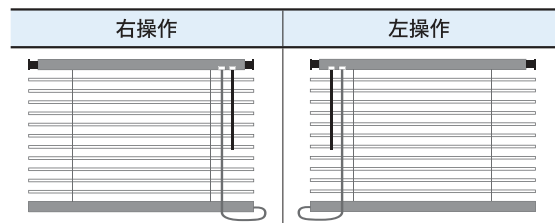

たたみ込み寸法計算式

(単位: cm)

製品高さ(cm) × 25/1000 + 7(cm)

採寸方法

窓枠内に取り付ける場合(天井付け)

窓枠の中にスッキリ納めたい場合におすすめです。製品サイズは、幅・高さとも窓枠の内側寸法から1cm程度引いてください。

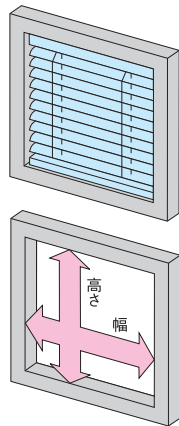

窓枠を覆う場合(正面付け)

窓枠を覆って光漏れを少なくしたい場合や、窓枠を隠したい場合におすすめです。幅・高さとも窓枠の外側寸法以上を、製品サイズとしてご指定ください。

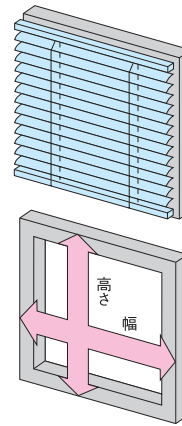

カーテンボックス(ブラインドボックス)に取り付ける場合

製品サイズの高さは、カーテンボックス(ブラインドボックス)の内側上部から測ってください。

※ブラインドボックスをお作りになる場合は、幅を7cm以上に、深さはブラインドのたたみ込み寸法より多少余裕を持たせてください。

ブラインドボックスの幅

7cm以上

製品高さ(H)

■たたみ込み寸法：
ブラインドを一番たくしあげた状態です。

※たたみ込み寸法は下記の計算方法によって計算できます。

標準仕様・テンション仕様	$\frac{\text{製品高さ (cm)} \times 22}{1000} + 7\text{cm}$
耐水仕様・浴室仕様	$\frac{\text{製品高さ (cm)} \times 25}{1000} + 7\text{cm}$

操作方法

昇降操作

- ①操作コードを引くとブラインドのスラットが上がります。
- ②操作コードを引き、外側に傾けると途中で止まります。
- ③下げるときは操作コードを軽く引き、内側に傾け、手を緩めます。

注：昇降操作は、コードの摩耗を防ぐため、できるだけスラットを水平にした状態で行ってください。

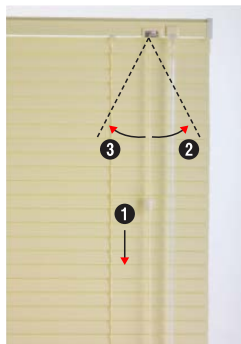

開閉操作

ポールを左右に回転させるだけでスラットの角度調節ができます。



施工方法

標準仕様・耐水仕様

■ブラケットの取付け

ブラケットの位置を決め、ネジで取付けます。3個以上の場合は、ブラケットの間隔が均等になるように取付けてください。

天井付けの場合



正面付けの場合



■製品の取付け

ブラケットの手前のツメにヘッドボックスを引っ掛け、カチッと音がするまでヘッドボックスを押し込んでください。



テンション仕様・浴室仕様

■プレート受けの貼付

①取付け位置を決めたら、プレート受けのツメ側が下になるように、両方の壁面に付属の両面テープを使って貼り込んでください。



■ヘッドボックスのはめ込み

①レバーが壁面側に倒れていることを確認し、ヘッドボックスをプレート受けに押し当てて、はめ込んでください。
②左右の隙間が均等になるように製品の位置を調整してください。

■ヘッドボックスの固定

①手で、左右のダイヤルが固くなるまで、左右均等に回してください。
②レバーを図のように内側に操作し、ヘッドボックスを固定させてください。
③ボックスカバーをスライドさせて、取付け完了です。

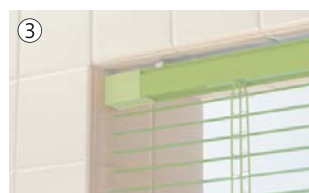
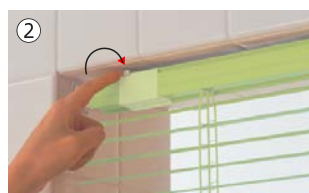
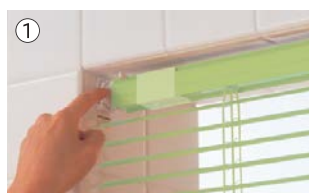

■カーテンレールへの取付け

カーテンレールに取付ける場合はブラケットにレールビスを取り付けて固定してください。

※その際、あらかじめカーテンレールのサイドキャップを外し、ランナーを全て取り除いておいてください。 ※カーテンレールの形状によってはレールビスが取付できない場合もあります。 ※レールビスはオプションとなりますので、発注時にご指定ください。製品本体発注時にご指定頂いた場合に限り、本体価格そのままに製品と一緒に梱包します。

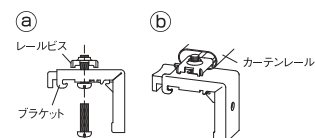

カーテンレールビスを図(a)のように組み込み、図(b)のようにカーテンレールの端部からスライドさせて位置を決め、ドライバーで固定します。

オプション

オプションブラケット(取付補助金具)

Aタイプ

●窓枠、サッシ部分に取付け穴が開けられない場合。

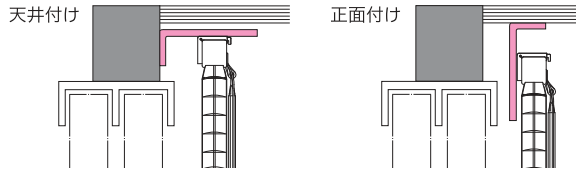

仕様/価格	
厚さ	2.0mm
材質(仕上げ)	スチール(白色焼付塗装)
価格(2ヶ入り)	590円

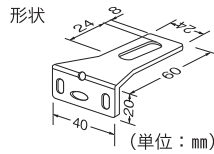

Bタイプ

●窓枠、サッシが傾斜している場合。

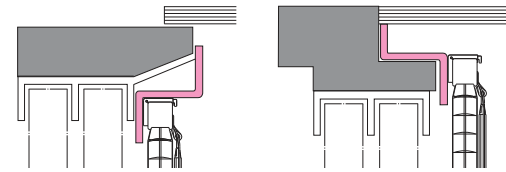

仕様/価格	
厚さ	2.0mm
材質(仕上げ)	スチール(白色焼付塗装)
価格(2ヶ入り)	630円

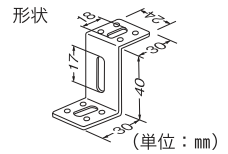

Cタイプ

●窓枠、サッシ部分の取付け面が15mm以下でブラケットが安全に取付けられない場合。

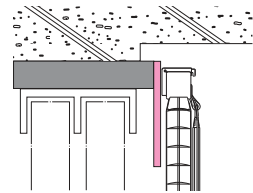

仕様/価格	
厚さ	2.0mm
材質(仕上げ)	スチール(白色焼付塗装)
価格(2ヶ入り)	560円

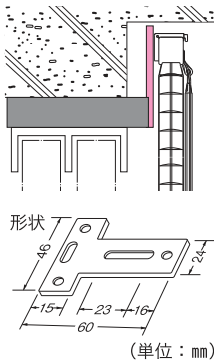

Dタイプ

●窓枠、サッシ部分よりも上部か、側面に取付けたい場合。

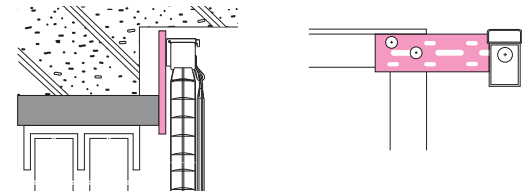

仕様/価格	
厚さ	3.0mm
材質(仕上げ)	スチール(白色焼付塗装)
価格(2ヶ入り)	590円

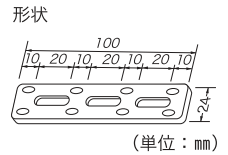

Wタイプ

●インテリアブラインド・ロールスクリーンを取付けたい場合。

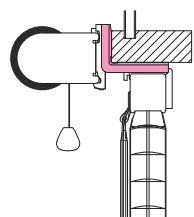

仕様/価格	
色	アイボリー
材質(仕上げ)	亜鉛ダイキャスト (アイボリー色焼付塗装)
価格(1ヶ入り)	500円/個

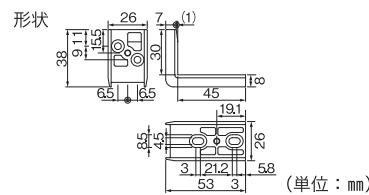

ブラケットスペーサー (窓枠の取付け面が狭く、壁面にしかブラケットを取付けられない場合等、窓枠と壁面の段差をカバーする部品)

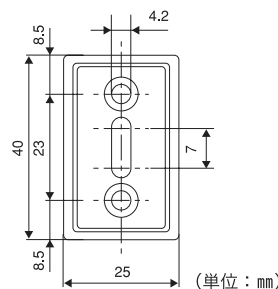
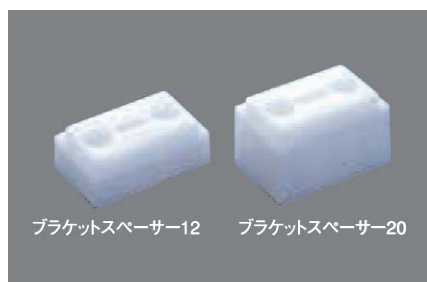

仕様/価格	
ブラケットスペーサー 12 (入数1個)付属品/ビス 4×50mm 3本	220円
ブラケットスペーサー 20 (入数1個)付属品/ビス 4×60mm 3本	230円
材質	ポリアセタール(樹脂)
カラー	乳白色
厚み	ブラケットスペーサー 12 : 12mm ブラケットスペーサー 20 : 20mm

- 製品の仕様、価格は品質改良や諸物価の変動等により、予告なく変更することがありますので、あらかじめご了承ください。
- 掲載価格はメーカー希望小売価格(消費税抜き)です。取付け費、工事費等は含まれておりません。

品質・製品保証について

ブラインド製品は、厳密なる品質管理及び検査を経て、お届けしております。

お買上げ後は取扱説明書をよくお読みの上、正しくご使用くださいますよう、お願い致します。

尚、お買上げ後1年以内に取扱説明書に記載通りの正常なご使用状態において、万一故障した場合は無料で修理致します。

詳しくは商品に同梱しております取扱説明書をご覧ください。

⚠️ ご注意

ブラインドは、厳密なる品質管理及び検査を経てお届けしておりますが、ご購入に際しては下記の点にご注意ください。

- 特殊環境(火気のある場所等)ではご使用にならないようお願い致します。
- 製品写真の色調は、印刷物の為、実物と多少異なる場合がございます。お求めの際は実物サンプルをご覧ください。

スラットカラーサンプル

標準カラー[28colors]

様々なシーンに合うベーシックなカラーラインナップです。

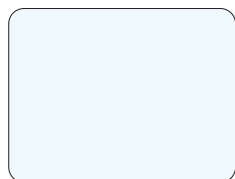

TK-5012
ホワイト

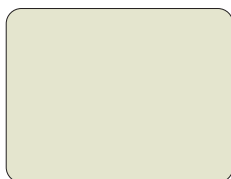

TK-5013
アイボリー



TK-5567
カルアベージュ



TK-5546
ムーンイエロー



TK-5520
スノーホワイト

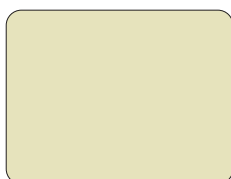

TK-5124
パールクリーム



TK-5566
ニュアンスブラウン



TK-5550
フレッシュイエロー



TK-5350
ピュアホワイト



TK-5525
カーキグレー



TK-5060
グレーージュ



TK-5551
フレッシュオレンジ



TK-5082
マットブラック



TK-5105
ネービーブルー

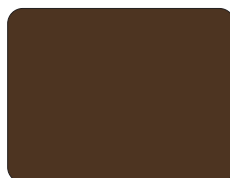

TK-5537
アンバーブラウン

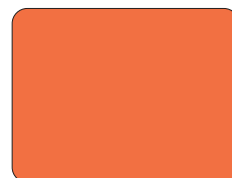

TK-5553
カーニバルオレンジ

遮熱コート[8colors] 価格：標準カラーと同価格

太陽光の反射率を高め、室内への熱の侵入を少なくする遮熱コートスラットです。

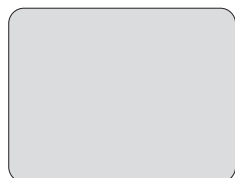

TK-2137
アイスグレー



TK-2013
アイボリー

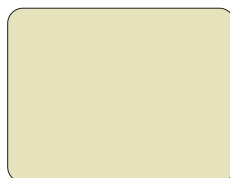

TK-2124
パールクリーム



TK-2567
カルアベージュ



TK-2544
ピュアピンク



TK-2129
スカイグリーン



TK-2510
スカイ



TK-2571
パウダーブルー

お部屋がもっと素敵になる 44 色です。



TK-5544
ピュアピンク



TK-5129
スカイグリーン



TK-5333
ベイビッシュブルー



TK-5317
パールピンク



TK-5019
ヤンググリーン



TK-5360
パウダーブルー



TK-5063
ソフトピンク



TK-5093
アップルグリーン



TK-5103
アクアブルー

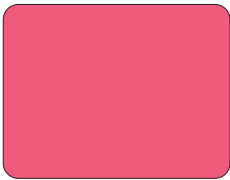

TK-5549
ファニーピンク

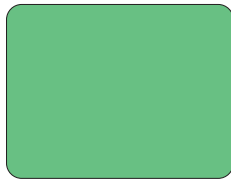

TK-5126
パロットグリーン



TK-5554
マリンドブルー

フッ素コート[8colors] 価格：標準カラー価格×1.1

汚れを簡単に落とせる、お手入れ簡単なフッ素コートスラットは水廻りにオススメです。

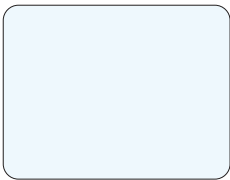

TK-1012
ホワイト

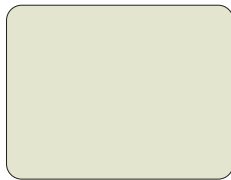

TK-1013
アイボリー

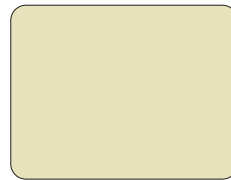

TK-1124
パールクリーム

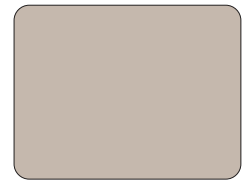

TK-1014
ベージュ

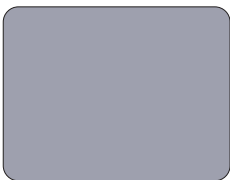

TK-1854
メタリックシルバー



TK-1319
フロストブルー



TK-1317
パールピンク

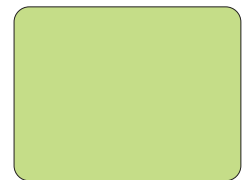

TK-1127
ホワイトリリー

発注方法

1

製品名・製品タイプをご指定ください。

[例] ファーステージ インテリアブラインド テンション仕様

2

スラットカラー No.とスラットカラー名をご指定ください。

[例] TK-5013 アイボリー

3

製品サイズ(幅×高さ)を1cm単位でご指定ください。

[例] 幅 125cm×高さ 150cm

4

操作位置をご指定ください。

[例] 右操作

5

チルトポールの長さをご指定ください。

[例] 50cm ※チルトポールの長さは50cm・100cm・150cmの3種類です。

6

レール取付ビスが必要な場合はご指示ください。

7

製品台数をご指定ください。

[例] 2台

 タチカワブラインドグループ
立川機工株式会社
テイクウィンドウズ事業部

事業部 〒 160-0023 東京都新宿区西新宿 4-15-3 Tel. 03-3370-6871
大阪営業所 〒 531-0071 大阪府大阪市北区中津 2-3-5 Tel. 06-6372-1625
本社 〒 289-1303 千葉県山武市松ヶ谷口 2687 Tel. 0475-84-0620

<http://www.tachikawa-kikou.co.jp/>



20.10

000000000000